



GA55GLV

FR Notice d'utilisation | **Lave-vaisselle**

2

IT Istruzioni per l'uso | **Lavastoviglie**

30



Bienvenue chez Electrolux ! Nous vous remercions d'avoir choisi l'un de nos appareils.



Obtenir des conseils d'utilisation, des brochures, des dépannages, des informations sur le service et les réparations :
www.electrolux.com/support

Sous réserve de modifications.

TABLE DES MATIÈRES

1. INFORMATIONS DE SÉCURITÉ.....	2
2. CONSIGNES DE SÉCURITÉ.....	4
3. DESCRIPTION DU PRODUIT.....	6
4. BANDEAU DE COMMANDE.....	6
5. SÉLECTION DU PROGRAMME.....	7
6. RÉGLAGES DE BASE.....	10
7. CONNEXION SANS FIL.....	13
8. AVANT LA PREMIÈRE UTILISATION.....	14
9. UTILISATION QUOTIDIENNE.....	16
10. CONSEILS.....	19
11. ENTRETIEN ET NETTOYAGE.....	21
12. DÉPANNAGE.....	23
13. DONNÉES TECHNIQUES.....	28
14. GARANTIE.....	28
15. EN MATIÈRE DE PROTECTION DE L'ENVIRONNEMENT.....	29

1. ⚠ INFORMATIONS DE SÉCURITÉ

Avant d'installer et d'utiliser cet appareil, lisez soigneusement les instructions fournies. Le fabricant ne pourra être tenu pour responsable des blessures et dégâts résultant d'une mauvaise installation ou utilisation. Conservez toujours les instructions dans un lieu sûr et accessible pour vous y référer ultérieurement.

1.1 Sécurité des enfants et des personnes vulnérables

- Cet appareil peut être utilisé par des enfants âgés d'au moins 8 ans et par des personnes ayant des capacités physiques, sensorielles ou mentales réduites ou dénuées d'expérience ou de connaissance, s'ils sont correctement

surveillés ou si des instructions relatives à l'utilisation de l'appareil en toute sécurité leur ont été données et s'ils comprennent les risques encourus. Les enfants de moins de 8 ans et les personnes ayant un handicap très important et complexe doivent être tenus à l'écart de l'appareil, à moins d'être surveillés en permanence.

- Veillez à ce que les enfants ne jouent pas avec l'appareil.
- Ne laissez pas les détergents à la portée des enfants.
- Tenez les enfants et les animaux éloignés de l'appareil lorsque la porte est ouverte.
- Le nettoyage et l'entretien par l'utilisateur ne doivent pas être effectués par des enfants sans surveillance.

1.2 Sécurité générale

- Cet appareil est destiné au nettoyage de la vaisselle de table et de la vaisselle de type ménager uniquement.
- Cet appareil est conçu pour un usage domestique ménager, dans un environnement intérieur.
- Cet appareil peut être utilisé dans les bureaux, les chambres d'hôtel, les chambres d'hôtes, les gîtes ruraux et d'autres hébergements similaires lorsque cette utilisation ne dépasse pas le niveau (moyen) de l'utilisation domestique.
- Ne modifiez pas les caractéristiques de cet appareil.
- La pression de service de l'eau (minimale et maximale) doit se situer entre 0,05 (0,5) / 1 (10) MPa (bar).
- Respectez le nombre maximal de 12 couverts.
- Ne laissez pas la porte de l'appareil en position ouverte pour éviter tout risque de trébuchement.
- Si le câble d'alimentation est endommagé, il doit être remplacé par le fabricant, son service après-vente ou par un professionnel qualifié afin d'éviter un danger.
- **AVERTISSEMENT** : Les couteaux et autres ustensiles tranchants doivent être placés dans le panier, pointe vers le bas, ou en position horizontale.
- Avant toute opération d'entretien, mettez l'appareil à l'arrêt et débranchez-le de l'alimentation électrique.

- Ne pulvérisez pas d'eau ni de vapeur à haute pression pour nettoyer l'appareil.
- Si l'appareil dispose d'orifices d'aération à la base, veillez à ne pas les couvrir, p. ex. avec de la moquette.
- L'appareil doit être raccordé au réseau d'eau à l'aide des tuyaux neufs fournis. Les anciens ensembles de tuyaux ne doivent pas être réutilisés.

2. CONSIGNES DE SÉCURITÉ

2.1 Installation

AVERTISSEMENT!

L'appareil doit être installé uniquement par un professionnel qualifié.

- Retirez l'intégralité de l'emballage.
- N'installez pas et ne branchez pas un appareil endommagé.
- Suivez scrupuleusement les instructions d'installation fournies avec l'appareil.
- Soyez toujours vigilants lorsque vous déplacez l'appareil car il est lourd. Utilisez toujours des gants de sécurité et des chaussures fermées.
- N'installez pas l'appareil ou ne l'utilisez pas dans un endroit où la température ambiante est inférieure à 0 °C.
- Installez l'appareil dans un lieu sûr et adapté répondant aux exigences d'installation.
- Pour des raisons de sécurité, n'utilisez pas l'appareil avant de l'avoir installé dans la structure encastrée.

2.2 Branchement électrique

AVERTISSEMENT!

Risque d'incendie ou d'électrocution.

- Avertissement : cet appareil est conçu pour être installé/connecté à une connexion de mise à la terre dans le bâtiment.
- Assurez-vous que les paramètres figurant sur la plaque signalétique correspondent aux données électriques nominale de l'alimentation secteur.

- Utilisez toujours une prise de courant de sécurité correctement installée.
- N'utilisez pas d'adaptateurs multiprise et de rallonges.
- Veillez à ne pas endommager la fiche secteur ni le câble d'alimentation. Le remplacement du câble d'alimentation de l'appareil doit être effectué par notre service après-vente agréé.
- Ne branchez la fiche secteur dans la prise secteur qu'à la fin de l'installation. Assurez-vous que la prise secteur est accessible après l'installation.
- Ne tirez pas sur le câble secteur pour débrancher l'appareil. Tirez toujours sur la fiche de la prise secteur.

2.3 Raccordement à l'arrivée d'eau

AVERTISSEMENT!

Risque d'électrocution.

- Veillez à ne pas endommager les tuyaux de circulation d'eau.
- Avant d'installer des tuyaux neufs, des tuyaux n'ayant pas servi depuis longtemps, lorsqu'une réparation a été effectuée ou qu'un nouveau dispositif a été installé (compteurs d'eau, etc.), laissez l'eau s'écouler jusqu'à ce qu'elle soit parfaitement propre et claire.
- Pendant et après la première utilisation de l'appareil, vérifiez qu'aucune fuite n'est visible.
- Si le tuyau d'arrivée d'eau est endommagé, fermez immédiatement l'arrivée d'eau et débranchez la prise d'alimentation électrique. Contactez le

Centre après-vente agréé pour procéder au remplacement du tuyau d'arrivée d'eau.

- Sans alimentation électrique, le système de protection d'eau n'est pas actif. Dans ce cas, il existe un risque d'inondation.
- Le tuyau d'arrivée d'eau est équipé d'une vanne de sécurité et d'une gaine avec un câble d'alimentation interne.

2.4 Utilisation

- Ne placez pas de produits inflammables ou d'éléments imbibés de produits inflammables à l'intérieur, à proximité ou au-dessus de l'appareil.
- Les produits de lavage pour lave-vaisselle sont dangereux. Suivez les consignes de sécurité figurant sur l'emballage du produit de lavage.
- Ne buvez pas et ne jouez pas avec l'eau de l'appareil.
- N'enlevez pas la vaisselle de l'appareil avant la fin du programme. Il se peut que la vaisselle contienne encore du produit de lavage.
- Ne posez pas d'objets et n'appliquez pas de pression sur la porte ouverte de l'appareil.
- L'appareil peut dégager de la vapeur chaude si vous ouvrez la porte pendant le déroulement d'un programme.

2.5 Éclairage interne



AVERTISSEMENT!

Risque de blessure.

- Cet appareil est doté d'une lampe interne qui s'allume lorsque vous ouvrez la porte ou que vous allumez l'appareil lorsque la porte est ouverte. La lampe s'éteint lorsque vous fermez la porte ou que vous éteignez l'appareil, ou s'éteint automatiquement après un certain temps.
- Pour remplacer l'éclairage intérieur, contactez le service après-vente agréé.

2.6 Service

- Pour réparer l'appareil, contactez le service après-vente agréé. Utilisez uniquement des pièces de rechange d'origine.

- Veuillez noter qu'une autoréparation ou une réparation non professionnelle peuvent avoir des conséquences sur la sécurité et annuler la garantie.
- Les pièces de rechange suivantes sont disponibles pendant au moins 7 ans après l'arrêt du modèle : moteur, pompe de circulation et de vidange, résistances, dont thermopompes, canalisations et équipements correspondants dont tuyaux, valves, filtres et électrovannes (aquastops), pièces structurelles et intérieures liées aux assemblages de portes, cartes de circuits imprimés, affichages électroniques, pressostats, thermostats et capteurs, logiciel et firmware dont logiciel de réinitialisation. Les pièces de rechange suivantes sont disponibles pendant au moins 10 ans après l'arrêt du modèle : charnière et joints de porte, autres joints, bras d'aspersion, filtres de vidange, supports intérieurs et périphériques en plastique tels que paniers et couvercles. Cette durée peut être plus longue dans certains pays. Pour plus d'informations, rendez-vous sur notre site internet.
- Veuillez noter que certaines de ces pièces détachées ne sont disponibles qu'auprès de réparateurs professionnels et que toutes les pièces détachées ne sont pas adaptées à tous les modèles.
- Concernant la/les lampe(s) à l'intérieur de ce produit et les lampes de rechange vendues séparément : Ces lampes sont conçues pour résister à des conditions physiques extrêmes dans les appareils électroménagers, telles que la température, les vibrations, l'humidité, ou sont conçues pour signaler des informations sur le statut opérationnel de l'appareil. Elles ne sont pas destinées à être utilisées dans d'autres applications et ne conviennent pas à l'éclairage des pièces d'un logement.

2.7 Mise au rebut



AVERTISSEMENT!

Risque de blessure ou d'asphyxie.

- Débranchez l'appareil de l'alimentation électrique.

- Coupez le câble d'alimentation et mettez-le au rebut.

- Retirez le dispositif de verrouillage de la porte pour empêcher les enfants et les animaux de s'enfermer dans l'appareil.

3. DESCRIPTION DU PRODUIT

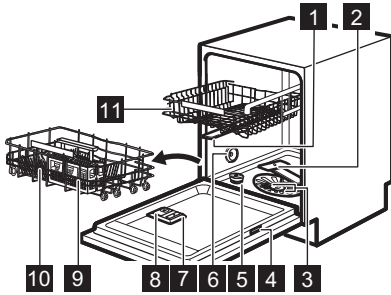

- 1** Bras d'aspersion supérieur
- 2** Bras d'aspersion inférieur
- 3** Filtres
- 4** Plaque signalétique
- 5** Réservoir de sel régénérant
- 6** Fente d'aération

- 7** Distributeur de liquide de rinçage
- 8** Distributeur de détergent
- 9** Panier à couverts
- 10** Panier inférieur
- 11** Panier supérieur

3.1 Code QR sur la plaque signalétique

La plaque signalétique comporte un code QR qui peut être utilisé de deux façons.

Scannez le code QR avec l'appareil photo de votre appareil mobile pour être redirigé(e) vers l'application dans l'App Store. Suivez les instructions sur votre appareil mobile pour télécharger l'application.

Scannez le code QR avec le scanner dans l'application pour appairer le lave-vaisselle à votre appareil mobile.

4. BANDEAU DE COMMANDE

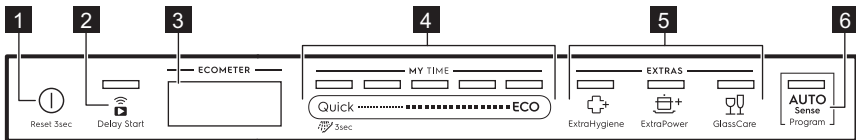

- 1** Touche Marche/Arrêt / Touche Réinitialiser
- 2** Bouton Démarrage retardé / bouton Départ à distance
- 3** Affichage
- 4** Barre de sélection du programme MY TIME
- 5** Boutons Option (EXTRAS)
- 6** Bouton Programme AUTO Sense

4.1 ECOMETER

ECOMETER indique l'impact que le programme sélectionné aura sur la consommation d'eau et d'énergie. Plus le nombre de barres allumées est élevé, plus la consommation est basse. ECO indique la sélection du programme le plus respectueux de l'environnement pour une charge de vaisselle normalement sale.



4.2 Indicateurs affichés

Voyant	Description
	Voyant du liquide de rinçage. Il s'allume lorsque le distributeur de liquide de rinçage doit être rempli. Reportez-vous à Avant la première utilisation.
	Voyant du sel régénérant. Il s'allume lorsque le réservoir de sel régénérant doit être rempli. Reportez-vous à Avant la première utilisation.
	Voyant Machine Care. Il s'allume lorsque l'appareil nécessite un nettoyage interne avec le programme Machine Care. Reportez-vous à Entretien et nettoyage.
	Voyant de phase de séchage. Il est allumé lorsque vous sélectionnez un programme avec la phase de séchage. Il clignote au cours de la phase de séchage. Reportez-vous à Sélection du programme.
Wi-Fi	Voyant Wi-Fi. Il s'allume lorsque vous activez la connexion sans fil. Reportez-vous à Connexion sans fil.

5. SÉLECTION DU PROGRAMME

5.1 MY TIME

Sélectionnez un programme adapté en fonction de sa durée.

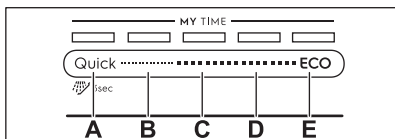

- A. • **Quick** est le programme le plus court (**30min**) pour laver une charge de vaisselle fraîchement salie.
- **Pré-rinçage (15min)** est un programme destiné à rincer les restes d'aliments des plats. Il empêche la formation d'odeurs dans l'appareil. N'utilisez pas de produit de lavage avec ce programme.
- B. **1h** est un programme permettant de laver la vaisselle récemment salie ou ayant des résidus légèrement secs.

- C. **1h 30min** est un programme adapté pour laver et sécher une vaisselle normalement sale.
- D. **2h 40min** est un programme adapté pour laver et sécher une vaisselle très sale.
- E. **ECO** est le programme le plus long dont la consommation d'eau et d'énergie est la plus économique pour la vaisselle et les couverts normalement sales. ¹⁾

5.2 AUTO Sense

Avec ce programme, le lave-vaisselle détecte le degré de salissure et la quantité de vaisselle à l'intérieur. Il règle automatiquement la température et le volume d'eau, ainsi que la durée du lavage.

5.3 EXTRAS

Adaptez le programme sélectionné à vos besoins en activant la fonction EXTRAS.

- ExtraHygiene garantit de meilleurs résultats de nettoyage en maintenant la

¹⁾ Il s'agit du programme standard pour les instituts de tests. Ce programme permet d'évaluer la conformité avec la réglementation de la Commission (UE) 2019/2022 Ecodesign.

température entre 65 et 70 °C pendant au moins 10 minutes au cours de la dernière phase de rinçage.

 ExtraPower améliore les résultats de lavage vaisselle du programme sélectionné. Cette option augmente la durée et la température de lavage.

 GlassCare empêche la charge délicate, la verrerie en particulier, d'être endommagée.

Cette option empêche les changements rapides de la température du lavage de la vaisselle du programme sélectionné, et la réduit à 45 °C.

5.4 Extras dans l'application

Connectez votre lave-vaisselle à l'application pour accéder à toutes les options supplémentaires. Reportez-vous au chapitre « Connexion sans fil ».

5.5 Présentation des programmes

Programme	Charge du lave-vaisselle	Degré de salissure	Phases du programme	EXTRAS
Quick	Vaisselle, couverts	Frais	<ul style="list-style-type: none"> Lavage à 50 °C Rinçage intermédiaire Rinçage final à 45 °C AirDry 1) 	<ul style="list-style-type: none"> ExtraPower GlassCare ExtraHygiene
 Pré-rinçage	Tous	Tous	<ul style="list-style-type: none"> Prélavage 	Non applicable
1h	Vaisselle, couverts	Frais et légèrement sec	<ul style="list-style-type: none"> Lavage à 60 °C Rinçage intermédiaire Rinçage final à 50 °C AirDry 1) 	<ul style="list-style-type: none"> ExtraPower GlassCare ExtraHygiene
1h 30min	Vaisselle, couverts, casseroles et poêles	Normal et légèrement sec	<ul style="list-style-type: none"> Lavage à 60 °C Rinçage intermédiaire Rinçage final à 55 °C Séchage AirDry 1) 	<ul style="list-style-type: none"> ExtraPower GlassCare ExtraHygiene
2h 40min	Vaisselle, couverts, casseroles et poêles	Normal à important et sec	<ul style="list-style-type: none"> Prélavage Lavage à 60 °C Rinçage intermédiaire Rinçage final à 60 °C Séchage AirDry 1) 	<ul style="list-style-type: none"> ExtraPower GlassCare ExtraHygiene
ECO	Vaisselle, couverts, casseroles et poêles	Normal et légèrement sec	<ul style="list-style-type: none"> Prélavage Lavage à 45 °C Rinçage intermédiaire Rinçage final à 45 °C Séchage AirDry 1) 	<ul style="list-style-type: none"> ExtraPower GlassCare ExtraHygiene ExtraSilent 2)

Programme	Charge du lave-vaisselle	Degré de salissure	Phases du programme	EXTRAS
AUTO Sense	Vaisselle, couverts, casseroles et poêles	Tous	<ul style="list-style-type: none"> • Prélavage • Lavage à 50 - 60 °C • Rinçage intermédiaire • Rinçage final à 60 °C • Séchage • AirDry ¹⁾ 	Non applicable
Machine Care	Nettoyage de l'intérieur de l'appareil. Reportez-vous à Entretien et nettoyage.		<ul style="list-style-type: none"> • Nettoyage 65 °C • Rinçage intermédiaire • Rinçage final • AirDry ¹⁾ 	Non applicable

¹⁾ Ouverture automatique de la porte durant la phase de séchage. Reportez-vous au chapitre « Réglages de base ».

²⁾ Disponible uniquement via l'application.

Valeurs de consommation

Programme ¹⁾²⁾	Eau (l)	Énergie (kWh)	Durée (min)
Quick	9.7	0.610	30
Pré-rinçage	4.2	0.010	15
1h	10.5	0.830	60
1h 30min	10.7	0.940	90
2h 40min	10.7	1.000	160
ECO	9.9	0.526	270
AUTO Sense	11	1.050	170
Machine Care	9.4	0.520	60

¹⁾ Les valeurs de consommation peuvent changer en fonction de la pression et de la température de l'eau, des variations de l'alimentation électrique, de la quantité de vaisselle chargée, du degré de salissure, ainsi que des options sélectionnées.

²⁾ Les valeurs pour les programmes autres que ECO sont fournies uniquement à titre indicatif.

Informations pour les laboratoires d'essais

Pour recevoir les informations nécessaires à la mise en œuvre des tests de performances (par ex. conformément à : EN60436), envoyez un e-mail à l'adresse :

info.test@dishwasher-production.com

Dans votre demande, indiquez le code produit (PNC) de la plaque signalétique.

Pour toute autre question concernant votre lave-vaisselle, reportez-vous au manuel d'entretien fourni avec votre appareil.

6. RÉGLAGES DE BASE

Vous pouvez configurer l'appareil en modifiant les réglages de base en fonction de vos besoins. Vous pouvez également afficher le nombre de cycles terminés et restaurer les paramètres d'usine par défaut.

Numéro	Réglage	Valeurs	Description ¹⁾
1	Dureté de l'eau	1L - 10L (par défaut : 5L)	Ajustez le niveau de l'adoucisseur d'eau en fonction de la dureté de l'eau dans votre région.
2	Niv. liquide rinçage	0A - 6A (par défaut : 6A)	Ajustez le niveau de liquide de rinçage en fonction du dosage nécessaire.
3	Signal sonore de fin	On Off (par défaut)	Activez ou désactivez le signal sonore indiquant la fin d'un programme.
4	Ouverture automatique de la porte	On (par défaut) Off	Activer ou désactiver AirDry.
5	Son touches	On (par défaut) Off	Activez ou désactivez la tonalité des touches lorsque vous appuyez dessus.
6	Affichage sur le sol	On (par défaut) Off	Activer ou désactiver TimeBeam.

¹⁾ Pour plus de détails, reportez-vous aux informations fournies dans ce chapitre.

Vous pouvez modifier les réglages de base en mode configuration.

Lorsque l'appareil est en mode configuration, les barres du ECOMETER représentent les réglages disponibles. Pour chaque réglage, une barre spécifique du ECOMETER clignote.

L'ordre des réglages de base présentés dans ce tableau est le même que celui du ECOMETER :

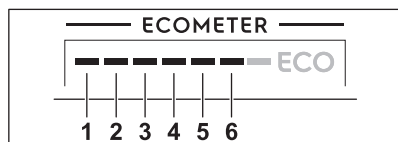

6.1 Mode configuration

Comment naviguer dans le Mode réglage

Vous pouvez naviguer dans le Mode réglage en utilisant la barre de sélection MY TIME.

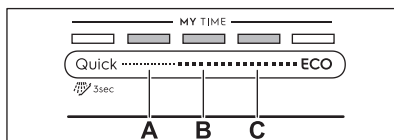

A. Touche **Précédent**

B. Touche **OK**

C. Touche **Suivant**

Utilisez **Précédent** et **Suivant** pour naviguer entre les réglages de base et changer leur valeur.

Utilisez **OK** pour entrer dans le réglage sélectionné et confirmer le changement de valeur.

Comment entrer en Mode réglage

Vous pouvez entrer en Mode réglage avant de lancer un programme. Vous ne pouvez pas entrer en Mode réglage lorsque le programme est en cours.

Pour entrer en Mode réglage, maintenez simultanément les touches **Quick** et **ECO** enfoncées pendant environ 3 secondes. Les voyants correspondant aux touches **Précédent**, **OK** et **Suivant** sont allumés.

Comment modifier le réglage

Assurez-vous que l'appareil est en Mode réglage.

1. Utilisez les touches **Précédent** ou **Suivant** pour sélectionner la barre ECOMETER correspondant au réglage souhaité.
 - La barre ECOMETER correspondant au réglage souhaité clignote.
 - L'affichage indique le réglage actuel.
2. Appuyez sur **OK** pour modifier le réglage.
 - La barre ECOMETER correspondant au réglage souhaité reste allumée. Les autres barres sont éteintes.
 - La valeur actuelle clignote.
3. Appuyez sur **Précédent** ou **Suivant** pour changer la valeur.
4. Appuyez sur la touche **OK** pour confirmer le réglage.
 - Le nouveau réglage est mémorisé.
 - L'appareil revient à la liste des réglages de base.
5. Maintenez simultanément les touches **Quick** et **ECO** enfoncées pendant environ 3 secondes pour quitter le Mode réglage.

L'appareil revient au mode de sélection de programme.

Ces réglages seront sauvegardés jusqu'à ce que vous les changiez à nouveau.

6.2 Réinitialisation usine

La réinitialisation des paramètres d'usine restaure les paramètres d'usine par défaut. Elle ne réinitialise pas le compteur de cycles et la configuration de la connexion sans fil. Avant la réinitialisation, assurez-vous que l'appareil est en mode Programmation.

Maintenez la touche **Précédent** enfoncée **Suivant** pendant 5 secondes. Les écrans affichent **___** pendant environ 5 secondes.

Dureté de l'eau

Degrés allemands (°dH)	Degrés français (°fH)	mmol/l	mg/l (ppm)	Degrés Clarke	Niveau d'adoucisseur d'eau
47 - 50	84 - 90	8.4 - 9.0	835 - 904	58 - 63	10

L'appareil revient au mode de sélection de programme.

6.3 Compteur de cycles

Vous pouvez afficher le nombre de cycles de lavage terminés dans le compteur de cycles.

1. Appuyez sur la touche **Marche/Arrêt** et maintenez-la enfoncée jusqu'à ce que le lave-vaisselle soit en fonctionnement.
2. Maintenez **Précédent** et **Suivant** enfoncés pendant 5 secondes.

Les affichages indiquent **uC** puis le nombre de cycles.

Appuyez sur n'importe quelle touche pour quitter le compteur de cycles.



Après avoir atteint 65535, le compteur de cycles redémarre.

6.4 Adoucisseur d'eau

L'adoucisseur d'eau élimine les minéraux de l'arrivée d'eau qui pourraient avoir un impact négatif sur les résultats de lavage et sur l'appareil.

Plus la teneur en minéraux est élevée, plus l'eau est dure. La dureté de l'eau est mesurée en échelles équivalentes.

L'adoucisseur d'eau doit être réglé en fonction de la dureté de l'eau de votre région. Votre compagnie des eaux peut vous conseiller sur la dureté de l'eau de votre région.

Quel que soit le type de détergent utilisé, réglez le niveau d'adoucisseur d'eau approprié, afin d'assurer de bons résultats de lavage et garder le voyant Sel activé.



Les pastilles tout-en-un contenant du sel régénérant ne sont pas assez efficaces pour adoucir l'eau dure.

Degrés allemands (°dH)	Degrés français (°fH)	mmol/l	mg/l (ppm)	Degrés Clarke	Niveau d'adoucisseur d'eau
43 - 46	76 - 83	7.6 - 8.3	755 - 834	53 - 57	9
37 - 42	65 - 75	6.5 - 7.5	645 - 754	46 - 52	8
29 - 36	51 - 64	5.1 - 6.4	505 - 644	36 - 45	7
23 - 28	40 - 50	4.0 - 5.0	395 - 504	28 - 35	6
19 - 22	33 - 39	3.3 - 3.9	325 - 394	23 - 27	5 1)
15 - 18	26 - 32	2.6 - 3.2	255 - 324	18 - 22	4
11 - 14	19 - 25	1.9 - 2.5	185 - 254	13 - 17	3
4 - 10	7 - 18	0.7 - 1.8	70 - 184	5 - 12	2
<4	<7	<0.7	<70	< 5	1 2)

1) Réglages Usine.

2) N'utilisez pas de sel à ce niveau.

L'adoucisseur d'eau effectue un processus de régénération automatique. **2)**

6.5 Le niveau du liquide de rinçage

Le liquide de rinçage permet à la vaisselle de sécher sans traces ni taches. Il est libéré automatiquement au cours de la phase de rinçage chaud. Il est possible de définir la quantité de liquide de rinçage libérée.

Lorsque le réservoir du liquide de rinçage est vide, l'indicateur du liquide de rinçage apparaît pour vous indiquer qu'il doit être rempli. Si les résultats de séchage sont satisfaisants en n'utilisant que des pastilles

tout en 1, il est possible de désactiver la notification et le réservoir de liquide de rinçage. Cependant, pour de meilleures performances de séchage, utilisez toujours du liquide de rinçage et veillez à maintenir la notification activée.

Pour désactiver le distributeur de liquide de rinçage et son voyant, réglez le niveau de liquide de rinçage sur OA.

6.6 Tonalité de fin

Vous pouvez activer le signal sonore déclenché lorsque le programme est terminé.

2) Pour le fonctionnement correct de l'adoucisseur d'eau, la résine du dispositif adoucisseur doit être régulièrement régénérée. Ce processus est automatique et fait partie du fonctionnement normal du lave-vaisselle. Il se produit lorsque la quantité d'eau prescrite a été utilisée depuis le dernier processus de régénération. La quantité d'eau dépend du niveau de l'adoucisseur d'eau : niveau 1 - 250 l, niveau 2 - 100 l, niveau 3 - 62 l, niveau 4 - 47 l, niveau 5 - 25 l, niveau 6 - 17 l, niveau 7 - 10 l, niveau 8 - 5 l, niveau 9 - 3 l, niveau 10 - 3 l. Un processus de régénération est lancé entre le rinçage final et la fin du programme. En cas de réglage élevé de l'adoucisseur d'eau, cela peut également se produire au milieu du programme, avant le rinçage (deux fois pendant un programme). Le lancement de la régénération n'a aucun impact sur la durée du cycle, sauf s'il se produit au milieu d'un programme ou à la fin d'un programme avec une courte phase de séchage. Dans ce cas, la régénération prolonge la durée totale d'un programme de 5 minutes. Ensuite, le rinçage de l'adoucisseur d'eau qui dure 5 minutes peut commencer au cours du même cycle ou au début du programme suivant. Cette activité augmente la consommation d'eau totale d'un programme de 4 l supplémentaires et la consommation d'énergie totale d'un programme de 2 Wh supplémentaires. Le rinçage de l'adoucisseur se termine avec une vidange complète. Chaque rinçage d'adoucisseur effectué (plusieurs possibles au cours du même cycle) peut prolonger la durée du programme de 5 minutes supplémentaires s'il se produit à n'importe quel point au début ou au milieu d'un programme. Toutes les valeurs de consommation mentionnées dans cette section sont déterminées conformément aux normes en vigueur pour les conditions de laboratoire avec une dureté de l'eau de 2,5 mmol/l (adoucisseur d'eau : niveau 3) conformément aux réglementations : règlement de la Commission (UE) 2019/2022. La pression et la température de l'eau, ainsi que les variations de l'alimentation secteur peuvent changer les valeurs.



Des signaux sonores retentissent lorsqu'une anomalie de fonctionnement s'est produite. Il est impossible de désactiver ces signaux sonores.

6.7 AirDry

AirDry améliore les résultats de séchage. Durant la phase de séchage, la porte s'ouvre automatiquement et reste entrouverte.

AirDry est automatiquement activée avec tous les programmes, à l'exception du programme Pré-rinçage.

La durée de la phase de séchage et le moment auquel la porte est ouverte varient selon le programme et les options sélectionnés.

Lorsque AirDry ouvre la porte, la durée restante du programme en cours s'affiche.

ATTENTION!

Ne tentez pas de refermer la porte de l'appareil dans les 2 minutes suivant son ouverture automatique. Cela pourrait endommager l'appareil.

ATTENTION!

Si les enfants peuvent accéder à l'appareil, nous vous conseillons de désactiver l'option AirDry. L'ouverture automatique de la porte pourrait présenter un danger.

6.8 Tonalités des touches

Les touches du bandeau de commande émettent un clic lorsque vous appuyez dessus. Vous pouvez désactiver ce son.

6.9 TimeBeam

Le faisceau TimeBeam affiche les informations suivantes sous la porte de l'appareil :

- La durée du programme, lorsque le programme démarre.
- **0:00** et **CLEAN** lorsque le programme est terminé.
- **DELAY** et le décompte lorsque le départ différé démarre.
- Un code d'alarme en cas d'anomalie de fonctionnement.



Lorsque AirDry ouvre la porte, TimeBeam est désactivé. Pour vérifier le temps restant au programme en cours, vous pouvez regarder l'affichage du bandeau de commande.

7. CONNEXION SANS FIL

Vous pouvez connecter votre lave-vaisselle au réseau sans fil domestique, puis le relier à vos appareils mobiles dans l'application. Cette fonction vous permet de contrôler à distance et de gérer votre lave-vaisselle.

Paramètres du module Wi-Fi

Module Wi-Fi	NIUS-SA
Fréquence	2,412 -2,472 GHz
Protocoles	IEEE 802,11b/g/n
Puissance max.	< 20 dBm



Paramètres du module Wi-Fi

Chiffrement	WPA, WPA2
--------------------	-----------

7.1 Comment connecter le lave-vaisselle au réseau et à l'application

Pour connecter votre lave-vaisselle, il vous faut :

- Un réseau sans fil avec connexion Internet.
- Un appareil mobile connecté au réseau sans fil.

1. Pour télécharger l'application, scannez le code QR situé au dos du manuel d'utilisation. Vous pouvez également télécharger l'application directement depuis l'App Store.
2. Suivez les instructions de l'application.
3. Allumez le lave-vaisselle.
4. Pour activer la connexion sans fil, maintenez les touches  et Quick simultanément enfoncées pendant 2 secondes.
 - Le voyant  **WiFi** clignote.
 - L'affichage indique **On** pendant quelques secondes puis **AP**.
 - Toutes les touches sont désactivées à l'exception de la touche marche/arrêt.
5. Lorsque vous y êtes invité(e), saisissez les identifiants du réseau domestique dans l'application.



Si les identifiants ne sont pas saisis, le lave-vaisselle annule la procédure au bout d'un certain temps et revient à la sélection du programme.

Si la connexion est réussie, le voyant  **WiFi** est stable et les lettres **AP** disparaissent. L'appareil revient au mode de sélection de programme. Consultez le chapitre « Utilisation quotidienne » pour activer le départ à distance.



Si la connexion échoue ou si l'affichage indique **upd**, reportez-vous au chapitre « Dépannage ».

Pour annuler la procédure, mettez à l'arrêt et de nouveau en fonctionnement l'appareil.

7.2 Comment désactiver la connexion sans fil

Maintenez simultanément les touches  et Quick enfoncées pendant environ 2 secondes.

- Le voyant  **WiFi** est éteint.
- L'affichage indique **Off** pendant quelques secondes.
- L'appareil revient au mode de sélection de programme.

7.3 Comment activer la connexion sans fil

Maintenez simultanément les touches  et Quick enfoncées pendant environ 2 secondes.

- Le voyant  **WiFi** est allumé.
- L'affichage indique **On** pendant quelques secondes.
- L'appareil revient au mode de sélection de programme.

Consultez le chapitre « Utilisation quotidienne » pour activer le départ à distance.

7.4 Comment réinitialiser les identifiants du réseau

Si vous souhaitez vous connecter à un réseau sans fil différent ou mettre à jour les identifiants du réseau actuel, réinitialisez les identifiants du réseau.

Maintenez simultanément les touches  et Quick enfoncées pendant environ 5 secondes.

- L'affichage indique **Off** puis --- pendant quelques secondes.
- Le voyant  **WiFi** est éteint.
- L'appareil revient au mode de sélection de programme.

Connectez le lave-vaisselle au réseau et à l'application pour entrer les nouveaux identifiants du réseau. Reportez-vous aux instructions fournies plus tôt dans ce chapitre.

8. AVANT LA PREMIÈRE UTILISATION

1. Ajustez le niveau de l'adoucisseur d'eau en fonction de la dureté de l'eau.
2. Remplissez le réservoir de sel régénérant.

3. Remplissez le distributeur de liquide de rinçage.
4. Ouvrez le robinet d'arrivée d'eau.
5. Lancez le programme Quick avec du détergent pour éliminer les résidus du processus de fabrication. Ne placez pas de vaisselle dans les paniers.

Lorsque vous démarrez un programme, l'appareil peut prendre 5 minutes pour recharger la résine dans l'adoucisseur d'eau. La phase de lavage ne démarre qu'une fois cette procédure achevée. La procédure sera répétée régulièrement.

8.1 Le réservoir de sel régénérant

⚠ ATTENTION!

Utilisez uniquement du sel régénérant pour lave-vaisselle. N'utilisez pas de sel de cuisine.

Le sel permet de recharger la résine dans l'adoucisseur d'eau et de garantir de bons résultats de lavage au quotidien.

Comment remplir le réservoir de sel régénérant

1. Tournez le couvercle du réservoir de sel régénérant dans le sens inverse des aiguilles d'une montre et retirez-le.
2. Versez 1 litre d'eau dans le réservoir de sel régénérant (uniquement lors de la première utilisation).
3. Remplissez le réservoir avec du sel régénérant (jusqu'à ce qu'il soit rempli).

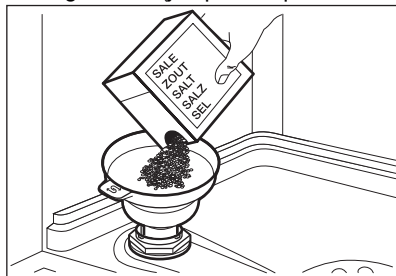

4. Secouez doucement l'entonnoir par la poignée pour faire tomber les derniers grains qu'il contient.
5. Retirez le sel autour de l'ouverture du réservoir de sel régénérant.

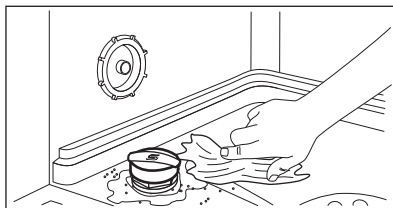

6. Tournez le bouchon dans le sens des aiguilles d'une montre pour le fermer.

⚠ ATTENTION!

De l'eau et du sel peuvent sortir du réservoir de sel régénérant lorsque vous le remplissez. Pour éviter la corrosion, remplissez le réservoir de sel, puis lancez immédiatement un cycle de lavage complet avec du détergent.

8.2 Comment remplir le distributeur de liquide de rinçage

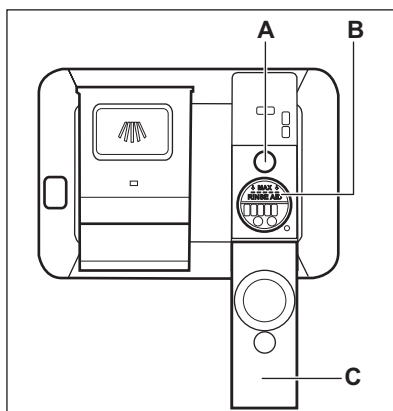

⚠ ATTENTION!

Le compartiment (B) est uniquement destiné au liquide de rinçage. Ne le remplissez pas de produit de lavage.

⚠ ATTENTION!

Utilisez uniquement des liquides de rinçage spécialement conçus pour les lave-vaisselles.

1. Ouvrez le couvercle (C).

2. Remplissez le distributeur (B) jusqu'à ce que le liquide de rinçage atteigne le repère « MAX ».
3. Retirez le liquide de rinçage à l'aide d'un chiffon absorbant pour éviter tout excès de mousse.
4. Fermez le couvercle. Assurez-vous que le couvercle se verrouille correctement.



Remplissez le distributeur de liquide de rinçage lorsque le voyant (A) s'allume.

9. UTILISATION QUOTIDIENNE

1. Ouvrez le robinet d'arrivée d'eau.
2. Maintenez la touche  enfoncée jusqu'à ce que l'appareil s'allume.
3. Retirez le liquide de rinçage à l'aide d'un chiffon absorbant s'il est vide.
4. Remplissez le distributeur de liquide de rinçage s'il est vide.
5. Chargez les paniers.
6. Ajoutez le détergent.
7. Sélectionnez et démarrez un programme.
8. Une fois le programme terminé, fermez le robinet d'eau.

9.1 Comment régler la hauteur du panier supérieur

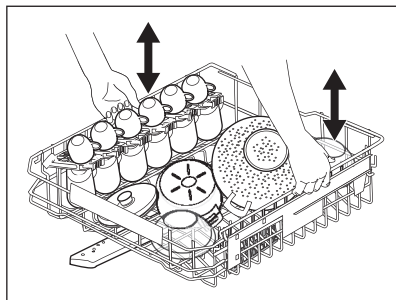

Pour accueillir de grands plats, réglez la hauteur du panier supérieur.

ATTENTION!

Ne soulevez pas ni abaissez le panier d'un seul côté.

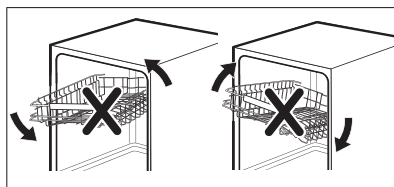

Comment soulever le panier supérieur

1. Sortez le panier jusqu'à la butée.
2. Soulevez le panier des deux côtés jusqu'à ce que le mécanisme s'enclenche et que le panier soit stable. Assurez-vous que le panier reste à niveau après le réglage.

Comment abaisser le panier supérieur

1. Sortez le panier jusqu'à la butée.
2. Soulevez légèrement le panier des deux côtés, puis poussez-le vers le bas et laissez-le tomber.

9.2 Utilisation du produit de lavage

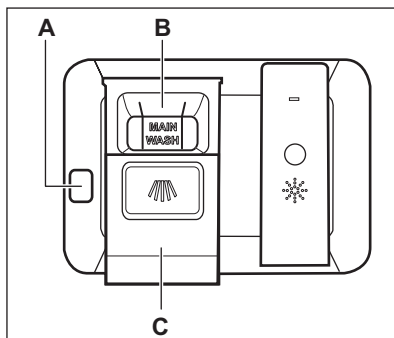

ATTENTION!

Utilisez uniquement des produits de lavage spécialement conçus pour les lave-vaisselles.

1. Appuyez sur la touche de déverrouillage (A) pour ouvrir le couvercle (C).
2. Versez le produit de lavage (gel, poudre ou pastille) dans le compartiment (B).
3. Si le programme comporte une phase de pré-lavage, versez une petite quantité de produit de lavage sur la face intérieure de la porte de l'appareil.
4. Fermez le couvercle. Assurez-vous que le couvercle se verrouille correctement.



Pour plus d'informations sur le dosage du produit de lavage, reportez-vous aux instructions du fabricant sur l'emballage du produit. Généralement, 20 à 25 ml de produit de lavage en gel suffit pour laver de la vaisselle présentant une salissure normale.





Les extrémités supérieures des deux travers verticaux à l'intérieur du compartiment (B) indiquent le niveau maximal pour remplir le distributeur de gel (max. 30 ml).

9.3 Départ à distance

Activez cette fonction pour contrôler à distance et gérer votre lave-vaisselle dans l'application.

Pour activer le départ à distance :

Vérifiez que le voyant  **WiFi** est allumé et que votre lave-vaisselle est ajouté à l'application. Si ce n'est pas le cas, reportez-vous au chapitre « Connexion sans fil ».

1. Appuyez sur la touche 
 - Le voyant correspondant à la touche s'allume.
 - L'affichage indique **APP**.
2. Fermez la porte de l'appareil.

3. Utilisez l'application pour faire fonctionner l'appareil à distance.



L'ouverture de la porte désactive le départ à distance. Reportez-vous aux informations fournies dans ce chapitre.

Comment désactiver le départ à distance

Appuyez sur  jusqu'à ce que l'affichage indique **0h**.

- Le voyant correspondant à la touche est éteint.
- L'appareil revient au mode de sélection de programme.

9.4 Comment sélectionner et démarrer un programme en utilisant la barre de sélection MY TIME.

1. Faites glisser votre doigt le long de la barre de sélection MY TIME pour choisir un programme adapté.
 - Le voyant correspondant au programme sélectionné est allumé.
 - L'ECOMETER indique la consommation d'énergie et d'eau.
 - L'affichage indique la durée du programme.
2. Activez les EXTRAS compatibles si vous le souhaitez.
3. Fermez la porte de l'appareil pour démarrer le programme.

9.5 Comment sélectionner et lancer le programme Pré-rinçage

1. Pour sélectionner le programme  Pré-rinçage, maintenez la touche Quick enfoncée pendant 3 secondes.
 - Le voyant correspondant à la touche est allumé.
 - Le voyant ECOMETER est éteint.
 - L'affichage indique la durée du programme.
2. Fermez la porte de l'appareil pour démarrer le programme.

9.6 Comment activer EXTRAS

Vous devez activer les options avant de lancer un programme. Vous ne pouvez pas activer ni désactiver les options pendant le déroulement d'un programme. Toutes les options ne sont pas compatibles entre elles.

1. Sélectionnez un programme à l'aide de la barre de sélection MY TIME.
2. Appuyez sur la touche correspondant à l'option que vous souhaitez activer.
 - Le voyant correspondant à la touche s'allume.
 - ECOMETER et la durée du programme sont mis à jour.





Activer des options augmente souvent la consommation d'eau et d'énergie, ainsi que la durée du programme.

9.7 Comment démarrer le programme AUTO Sense

1. Appuyez sur la touche AUTO Sense
 - Le voyant correspondant à la touche s'allume.
 - L'affichage indique la durée maximale du programme.
2. Fermez la porte de l'appareil pour démarrer le programme.

L'appareil détecte le type de charge et choisit un cycle de lavage adapté. En cours de cycle, les capteurs s'enclenchent à plusieurs reprises, et la durée initiale du programme peut être diminuée.

9.8 Comment différer le départ d'un programme

1. Sélectionnez un programme.
2. Appuyez deux fois sur la touche . L'affichage indique 1h.
3. Appuyez sur  à plusieurs reprises jusqu'à ce que le délai souhaité s'affiche (de 1 à 24 heures).
4. Fermez la porte de l'appareil pour démarrer le décompte.

Lorsque vous réglez le départ différé, le départ à distance est automatiquement activé.

Pendant le décompte, vous ne pouvez pas modifier la sélection du programme. Vous pouvez modifier le délai du décompte dans l'application.

Lorsque le décompte est terminé, le programme démarre.

9.9 Comment annuler le départ différé au cours du décompte

Maintenez la touche  enfoncée pendant environ 3 secondes.

L'appareil revient au mode de sélection de programme.



Si vous annulez le départ différé, vous devez régler de nouveau le programme.

9.10 Pour annuler un programme en cours

Maintenez la touche  enfoncée pendant environ 3 secondes.

L'appareil revient au mode de sélection de programme.



Assurez-vous que le distributeur de produit de lavage n'est pas vide avant de démarrer un nouveau programme de lavage.

9.11 Ouverture de la porte pendant le fonctionnement de l'appareil

Si vous ouvrez la porte lorsqu'un programme est en cours, le cycle de lavage se met en pause. La durée restante du programme s'affiche. Après avoir refermé la porte, le cycle de lavage reprend là où il a été interrompu.

Si vous ouvrez la porte alors que le départ à distance est activé, cette fonction sera désactivée. Activez à nouveau le départ à distance avant de fermer la porte, sinon, le cycle de lavage démarre immédiatement après avoir fermé la porte. L'ouverture de la porte ne désactive pas le départ à distance si le départ différé est réglé.

Si vous ouvrez la porte pendant le décompte du départ différé, le décompte est mis en pause. Le statut actuel du décompte s'affiche. Après avoir refermé la porte, le décompte reprend.



Ouvrir la porte lorsque l'appareil est en fonctionnement peut avoir un impact sur la consommation d'énergie et la durée du programme.



Durant la phase de séchage, si la porte est ouverte pendant plus de 30 secondes, le programme en cours s'arrête. Ceci ne se produit pas si la porte est ouverte par la fonction AirDry.

9.12 Auto Off fonction

Cette fonction permet d'économiser de l'énergie en éteignant l'appareil lorsqu'il n'est pas en cours de fonctionnement.

La fonction est activée automatiquement :

- Lorsque le programme est terminé.
- Au bout de 10 minutes, si un programme n'a pas démarré.

9.13 Fin du programme

Lorsque le programme est terminé, l'écran affiche **0:00**.

La fonction Auto Off éteint automatiquement l'appareil.

Toutes les touches sont désactivées à l'exception de la touche marche/arrêt.



Si l'affichage indique **upd**, reportez-vous au chapitre « Dépannage ».

10. CONSEILS

10.1 Général

Suivez les conseils ci-dessous pour garantir des résultats de lavage et de séchage optimaux au quotidien et pour protéger l'environnement.

- Laver les plats au lave-vaisselle comme indiqué dans la notice d'utilisation permet généralement de consommer moins d'eau et d'énergie par rapport au lavage des plats à la main.
- Chargez le lave-vaisselle à sa capacité maximale pour économiser l'eau et l'énergie. Pour obtenir les meilleurs résultats de nettoyage, disposez les articles dans les paniers comme indiqué dans la notice d'utilisation et ne surchargez pas les paniers.
- Ne pré-rincez pas la vaisselle à la main. Cela augmente la consommation d'eau et d'énergie. Si nécessaire, sélectionnez un programme avec une phase de pré-lavage.
- Enlevez les plus gros résidus d'aliments des plats et videz les tasses et les verres avant de les mettre dans l'appareil.

- Vérifiez que les plats ne se touchent pas dans les paniers ou ne se recouvrent pas les uns les autres. L'eau peut ainsi atteindre toute la vaisselle et la laver parfaitement.
- Sélectionnez un programme en fonction du type de charge et du degré de saleté. ECO assure l'utilisation la plus efficace de consommation d'eau et d'énergie.
- Pour empêcher la formation de dépôts calcaires à l'intérieur de l'appareil :
 - Remplissez le réservoir de sel régénérant dès que nécessaire.
 - Utilisez le dosage recommandé de détergent et de liquide de rinçage.
 - Assurez-vous que le niveau actuel de l'adoucisseur d'eau correspond à la dureté de l'arrivée d'eau.
 - Suivez les instructions du chapitre « Entretien et nettoyage ».

10.2 Utilisation de sel régénérant, de liquide de rinçage et de produit de lavage

- Utilisez uniquement du sel régénérant, du liquide de rinçage et du produit de lavage conçus pour les lave-vaisselle. D'autres produits peuvent endommager l'appareil.
- Dans les régions où l'eau est dure ou très dure, nous recommandons l'utilisation séparée d'un détergent simple (poudre, gel, pastille, sans fonction supplémentaire), de liquide de rinçage et de sel régénérant pour des résultats de lavage et de séchage optimaux.
- Les tablettes de détergent ne se dissolvent pas complètement durant les programmes courts. Pour éviter que des résidus de produit de lavage ne se déposent sur la vaisselle, nous recommandons d'utiliser des pastilles de détergent avec des programmes longs.
- Utilisez toujours la quantité adéquate de détergent. Un dosage insuffisant de détergent peut entraîner de mauvais résultats de nettoyage et la formation d'une pellicule ou de taches d'eau dure sur les articles. Utiliser trop de détergent avec une eau douce ou adoucie entraîne la présence de résidus de détergent sur les plats. Ajustez la quantité de détergent en fonction de la dureté de l'eau. Reportez-vous aux instructions figurant sur l'emballage du produit de lavage.
- Utilisez toujours la quantité adéquate de liquide de rinçage. Un dosage insuffisant du liquide de rinçage diminue les résultats de séchage. Utiliser trop de liquide de rinçage entraîne la formation de couches bleutées sur les articles.
- Assurez-vous que le niveau d'adoucisseur d'eau est correct. Si le niveau est trop élevé, la quantité accrue de sel régénérant dans l'eau peut entraîner la formation de rouille sur les couverts.

10.3 Que faire si vous ne voulez plus utiliser de pastilles tout en 1

Avant de commencer à utiliser le produit de lavage, le sel régénérant et le liquide de rinçage séparément, suivez les étapes suivantes :

1. Réglez l'adoucisseur d'eau sur le niveau maximal.
2. Assurez-vous que le réservoir de sel régénérant et le distributeur de liquide de rinçage sont pleins.
3. Lancez le programme Quick. N'ajoutez pas de produit de lavage et laissez les paniers vides.
4. Lorsque le programme de lavage est terminé, réglez l'adoucisseur d'eau en fonction de la dureté de l'eau dans votre région.
5. Ajustez la quantité de liquide de rinçage libérée.

10.4 Avant de lancer un programme

Avant de lancer le programme sélectionné, assurez-vous que :

- Les filtres sont propres et correctement installés.
- Le bouchon du réservoir de sel régénérant est serré.
- Les bras d'aspersion ne sont pas obstrués.
- Il y a assez de sel régénérant et de liquide de rinçage (sauf si vous utilisez des pastilles tout-en-un).
- La vaisselle est bien positionnée dans les paniers.
- Le programme est adapté au type de vaisselle et au degré de salissure.
- La bonne quantité de détergent est utilisée.

10.5 Chargement des paniers

- Utilisez toujours l'espace complet des paniers.
- N'utilisez l'appareil que pour laver des articles adaptés au lave-vaisselle.
- Ne lavez pas dans l'appareil des articles fabriqués en bois, corne, aluminium, étain et cuivre car ils pourraient se fissurer, se déformer, être décolorés ou piqués.
- Ne placez pas dans l'appareil des objets pouvant absorber l'eau (éponges, chiffons de nettoyage).
- Chargez les articles creux (tasses, verres et casseroles) en les retournant.
- Assurez-vous que les objets en verre ne se touchent pas.

- Placez les articles légers dans le panier supérieur. Veillez à ce que les articles ne puissent pas bouger.
- Placez les couverts et les petits articles dans le panier à couverts.
- Déplacez le panier supérieur vers le haut à l'aide des poignées pour pouvoir placer les grands récipients dans le panier inférieur.
- Assurez-vous que le bras d'aspersion tourne librement avant de lancer un programme.

10.6 Déchargement des paniers

1. Attendez que la vaisselle refroidisse avant de la retirer de l'appareil. La

vaisselle encore chaude est sensible aux chocs.

2. Commencez par décharger le panier inférieur, puis le panier supérieur.



Une fois le programme terminé, il peut rester de l'eau sur les surfaces intérieures de l'appareil.

11. ENTRETIEN ET NETTOYAGE



AVERTISSEMENT!

Avant toute opération d'entretien autre que le programme Machine Care, éteignez l'appareil et débranchez la fiche de la prise secteur.



Les filtres sales et les bras d'aspersion obstrués nuisent aux résultats du lavage. Contrôlez-les régulièrement et nettoyez-les si nécessaire.

11.1 Machine Care

Machine Care est un programme conçu pour laver l'intérieur de l'appareil, pour des résultats optimaux. Il élimine le tartre et l'accumulation de graisses.



Lorsque l'appareil détecte qu'il a besoin d'être nettoyé, le voyant  s'allume. Lancez le programme Machine Care pour laver l'intérieur de l'appareil.



Comment démarrer le programme Machine Care

Avant de démarrer le programme, nettoyez les filtres et les bras d'aspersion.

1. Utilisez un agent détartrant ou un produit de nettoyage spécialement conçus pour

les lave-vaisselles. Suivez les instructions figurant sur l'emballage. Ne placez pas de vaisselle dans les paniers.

2. Maintenez simultanément les touches + et  enfoncées pendant environ 3 secondes.

Les voyants  et  clignotent. L'affichage indique la durée du programme.

3. Fermez la porte de l'appareil pour démarrer le programme.

Lorsque le programme est terminé, le voyant  s'éteint.

11.2 Nettoyage interne

- Nettoyez l'intérieur de l'appareil avec un chiffon doux et humide.
- N'utilisez pas de produits abrasifs, de tampons à récurer, d'outils tranchants, de produits chimiques agressifs, d'éponges métalliques, ni de solvants.
- Essuyez la porte, y compris le joint en caoutchouc, une fois par semaine.
- Pour maintenir des performances optimales, utilisez un produit de nettoyage spécifiquement conçu pour les lave-vaisselle (au moins une fois tous les deux mois). Respectez scrupuleusement les instructions figurant sur l'emballage du produit.
- Pour des résultats de lavage optimaux, lancez le programme Machine Care.

11.3 Élimination de corps étrangers

Vérifiez les filtres et le collecteur d'eau après chaque utilisation du lave-vaisselle. Les corps étrangers (par exemple les morceaux de verre, de plastique, les os ou les cure-dents, etc.) réduisent les performances de nettoyage et peuvent endommager la pompe de vidange.

⚠ ATTENTION!

Si vous ne pouvez pas retirer les corps étrangers, contactez un service après-vente agréé.

1. Démontez le système de filtres comme indiqué dans ce chapitre.
2. Retirez manuellement tout corps étranger.
3. Remontez les filtres comme indiqué dans ce chapitre.

11.4 Nettoyage extérieur

- Nettoyez l'appareil avec un chiffon doux humide.
- Utilisez uniquement des produits de lavage neutres.
- N'utilisez pas de produits abrasifs, de tampons à récurer ni de solvants.

11.5 Nettoyage des filtres

Le système de filtres est composé de 3 parties.

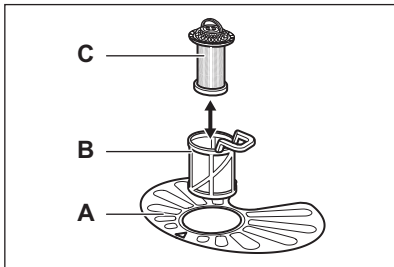

1. Tournez le filtre (B) dans le sens inverse des aiguilles d'une montre et sortez-le.

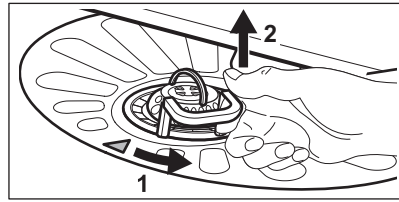

2. Retirez le filtre (C) du filtre (B).
3. Retirez le filtre plat (A).
4. Lavez les filtres.

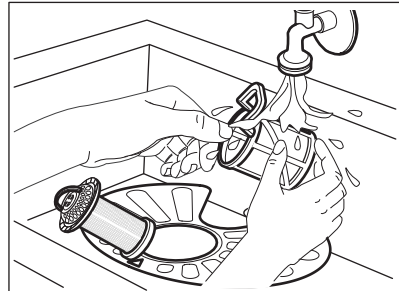

5. Assurez-vous qu'il ne reste aucun résidu d'aliments ou salissure à l'intérieur ou sur le bord de la cuve.
6. Remettez en place le filtre plat (A). Assurez-vous qu'il est correctement positionné sous les 2 ergots.

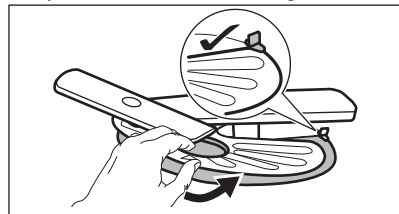

7. Remontez les filtres (B) et (C).
8. Remplacez le filtre (B) dans le filtre plat (A). Tournez-le dans le sens des aiguilles d'une montre jusqu'à ce qu'il s'enclenche.

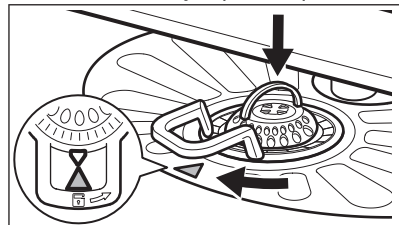

⚠ ATTENTION!

Une position incorrecte des filtres peut entraîner des résultats de lavage médiocres et endommager l'appareil.

11.6 Nettoyage du bras d'aspersion inférieur

1. Pour retirer le bras d'aspersion inférieur, tirez-le vers le haut.

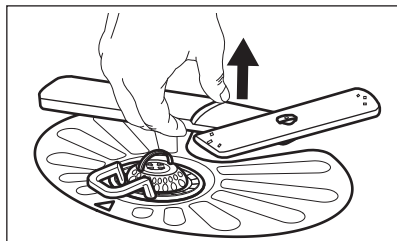

2. Lavez le bras d'aspersion sous l'eau courante. Utilisez un outil pointu comme un cure-dent pour extraire toutes les particules de saleté incrustées dans les orifices. Faites couler de l'eau dans les orifices pour éliminer les particules de saleté se trouvant à l'intérieur.
3. Pour réinstaller le bras d'aspersion, enfoncez-le vers le bas.

11.7 Nettoyage du bras d'aspersion supérieur

Ne retirez pas le bras d'aspersion. Si les orifices du bras d'aspersion sont obstrués, éliminez les résidus de salissure avec un objet fin et pointu, par ex. un cure-dent.

12. DÉPANNAGE

⚠ AVERTISSEMENT!

Une mauvaise réparation de l'appareil peut entraîner un danger pour la sécurité de l'utilisateur. Toute réparation doit être effectuée par du personnel qualifié.

La plupart des problèmes peuvent être résolus sans avoir recours au service après-vente agréé.

Reportez-vous au tableau ci-dessous pour obtenir plus d'informations sur les problèmes possibles.

Pour certaines anomalies, l'écran affiche un code d'alarme.

Problème et code d'alarme	Cause et solution possibles
Vous ne pouvez pas mettre en fonctionnement l'appareil.	<ul style="list-style-type: none">• Assurez-vous que la fiche du câble d'alimentation est bien connectée dans la prise de courant.• Assurez-vous qu'aucun fusible n'a disjoncté dans la boîte à fusibles.
Le programme ne démarre pas.	<ul style="list-style-type: none">• Assurez-vous que la porte de l'appareil est fermée.• Si vous avez sélectionné Départ différé, annulez-le ou attendez la fin du décompte.• L'appareil recharge la résine à l'intérieur de l'adoucisseur d'eau. La durée de la procédure est d'environ 5 minutes.

Problème et code d'alarme	Cause et solution possibles
L'appareil ne se remplit pas d'eau. L'affichage indique i10 ou i11 .	<ul style="list-style-type: none"> Assurez-vous que l'arrivée d'eau est ouverte. Assurez-vous que la pression de l'alimentation d'eau est suffisante. Pour cela, contactez les autorités locales en charge de l'eau. Assurez-vous que l'arrivée d'eau n'est pas bouchée. Assurez-vous que le filtre du tuyau d'arrivée d'eau n'est pas bouché. Assurez-vous que le tuyau de raccordement ne présente pas de plis ni de coudes.
L'appareil ne vidange pas l'eau. L'affichage indique i20 .	<ul style="list-style-type: none"> Assurez-vous que le siphon n'est pas bouché. Assurez-vous que le système de filtre intérieur n'est pas bouché. Assurez-vous que le tuyau de vidange n'est pas tordu ni plié.
Le dispositif anti-inondation est activé. L'affichage indique i30 .	<ul style="list-style-type: none"> Fermez l'arrivée d'eau. Vérifiez que l'appareil est correctement installé. Assurez-vous que les paniers sont chargés comme indiqué dans le manuel d'utilisation.
Dysfonctionnement du capteur de détection du niveau d'eau. L'affichage indique i41 - i44 .	<ul style="list-style-type: none"> Assurez-vous que les filtres sont propres. Mettez à l'arrêt l'appareil et mettez-le de nouveau en fonctionnement.
Dysfonctionnement de la pompe de lavage ou de la pompe de vidange. L'affichage indique i51 - i59 ou i5A - i5F .	<ul style="list-style-type: none"> Éteignez l'appareil et rallumez-le.
La température de l'eau à l'intérieur de l'appareil est trop élevée ou un dysfonctionnement du capteur de température s'est produit. L'affichage indique i61 ou i69 .	<ul style="list-style-type: none"> Assurez-vous que la température de l'eau de l'arrivée ne dépasse pas 60 °C. Mettez à l'arrêt l'appareil et mettez-le de nouveau en fonctionnement.
Dysfonctionnement technique de l'appareil. L'affichage indique iC0 ou iC3 .	<ul style="list-style-type: none"> Éteignez l'appareil et rallumez-le.
Le niveau d'eau à l'intérieur de l'appareil est trop élevé. L'affichage indique iF1 .	<ul style="list-style-type: none"> Éteignez l'appareil et rallumez-le. Assurez-vous que les filtres sont propres. Assurez-vous que le tuyau de sortie est installé à la bonne hauteur au-dessus du sol. Reportez-vous aux instructions d'installation.
Erreur de l'unité réseau. L'affichage indique iC4 ou iC5 .	<ul style="list-style-type: none"> Contactez un service après-vente agréé.
L'appareil se met à l'arrêt et démarre plusieurs fois pendant son fonctionnement.	<ul style="list-style-type: none"> Cela est normal. Cela vous garantit des résultats de lavage optimaux et des économies d'énergie.
Le programme dure trop longtemps.	<ul style="list-style-type: none"> Si vous avez sélectionné l'option de démarrage retardé, annulez-le ou attendez la fin du décompte. L'activation des options augmente la durée du programme.
La durée du programme affichée est différente de la durée du tableau des valeurs de consommation.	<ul style="list-style-type: none"> La durée des programmes peut changer en fonction de la pression et de la température de l'eau, des variations de l'alimentation électrique, de la quantité de vaisselle chargée, du degré de salissure, ainsi que des options sélectionnées.

Problème et code d'alarme	Cause et solution possibles
Le temps restant sur l'affichage augmente et passe presque instantanément à la fin de la durée du programme.	<ul style="list-style-type: none"> Ce n'est pas un défaut. L'appareil fonctionne correctement.
Petite fuite de la porte de l'appareil.	<ul style="list-style-type: none"> L'appareil n'est pas d'aplomb. Desserrez ou serrez les pieds réglables (si disponibles). La porte de l'appareil n'est pas centrée sur la cuve. Réglez le pied arrière (si disponible).
La porte de l'appareil est difficile à fermer.	<ul style="list-style-type: none"> L'appareil n'est pas d'aplomb. Desserrez ou serrez les pieds réglables (si disponibles). De la vaisselle dépasse des paniers.
La porte de l'appareil s'ouvre pendant le cycle de lavage.	<ul style="list-style-type: none"> La fonction AirDry est activée. Vous pouvez désactiver la fonction. Reportez-vous au chapitre Réglages de base.
Cliquetis ou bruits de battement à l'intérieur de l'appareil.	<ul style="list-style-type: none"> La vaisselle n'est pas correctement rangée dans les paniers. Reportez-vous à la notice de chargement du panier. Assurez-vous que les bras d'aspersion peuvent tourner librement.
L'appareil déclenche le disjoncteur.	<ul style="list-style-type: none"> L'intensité est insuffisante pour alimenter simultanément tous les appareils en cours d'utilisation. Vérifiez l'intensité de la prise et la capacité du câble ou mettez à l'arrêt l'un des appareils en cours d'utilisation. Défaut électrique interne de l'appareil. Contactez un service après-vente agréé.
L'appareil est allumé mais ne fonctionne pas. L'affichage indique PF .	<ul style="list-style-type: none"> L'alimentation électrique est hors de la plage de fonctionnement. Le cycle de lavage de vaisselle est temporairement interrompu et reprend automatiquement une fois l'alimentation rétablie.
L'appareil s'éteint en cours de fonctionnement.	<ul style="list-style-type: none"> Panne de courant complète. Le cycle de lavage de vaisselle est temporairement interrompu et reprend automatiquement une fois l'alimentation rétablie.
L'affichage indique upd . Toutes les touches sont désactivées, sauf la touche Marche/Arrêt.	<ul style="list-style-type: none"> L'appareil télécharge et installe automatiquement la mise à jour du microprogramme lorsqu'elle est disponible. L'affichage indique upd pendant toute la durée du processus de mise à jour. Attendez la fin du processus. Si vous interrompez le processus de mise à jour en désactivant l'appareil, il reprendra à sa mise en fonctionnement. La mise à jour du microprogramme ne modifie pas les valeurs de la déclaration de performance de l'appareil.

Après avoir vérifié l'appareil, mettez à l'arrêt l'appareil et mettez-le de nouveau en fonctionnement. Si le problème persiste, contactez un service après-vente agréé.

AVERTISSEMENT!

Nous vous conseillons de ne pas utiliser l'appareil tant que le problème n'a pas été entièrement résolu. Débranchez l'appareil et ne le rebranchez pas tant que vous n'êtes pas certain qu'il fonctionne correctement.

12.1 Les résultats obtenus en matière de lavage et de séchage de la vaisselle sont insuffisants

Problème	Cause et solution possibles
Résultats de lavage insatisfaisants.	<ul style="list-style-type: none">• Reportez-vous aux sections Utilisation quotidienne, Conseils et au document de chargement du panier.• Utilisez un programme de lavage plus intense.• Activez l'option ExtraPower pour améliorer les résultats de lavage du programme sélectionné.• Nettoyez les orifices des bras de lavage et les filtres. Reportez-vous à Entretien et nettoyage.
Résultats de séchage médiocres.	<ul style="list-style-type: none">• La vaisselle est restée trop longtemps à l'intérieur de l'appareil, porte fermée. Activez AirDry pour régler l'ouverture automatique de la porte et améliorer les performances de séchage.• Il n'y a pas de liquide de rinçage ou le dosage n'est pas suffisant. Remplissez le distributeur de liquide de rinçage ou réglez le dosage sur un niveau plus élevé.• La qualité du liquide de rinçage peut être la cause.• Utilisez toujours du liquide de rinçage, même avec des pastilles tout en 1.• Les articles en plastique peuvent avoir besoin d'être séchés à l'aide d'une serviette.• Le programme ne possède pas de phase de séchage. Reportez-vous au tableau des programmes.
Les verres et la vaisselle présentent des rayures blanchâtres ou des couches bleuâtres.	<ul style="list-style-type: none">• Le niveau de liquide de rinçage libérée est trop haut. Réduisez le dosage.• La quantité de produit de lavage est excessive.
Il y a des taches et des traces d'eau sèche sur les verres et la vaisselle.	<ul style="list-style-type: none">• La quantité de liquide de rinçage libérée n'est pas suffisante. Augmentez le dosage.• La qualité du liquide de rinçage peut être la cause.
L'intérieur de l'appareil est humide.	<ul style="list-style-type: none">• Ce n'est pas un défaut de l'appareil. De l'humidité se condense sur les parois de l'appareil.
Mousse inhabituelle en cours de lavage.	<ul style="list-style-type: none">• Utilisez uniquement des produits de lavage spécialement conçus pour les lave-vaisselle.• Utilisez un produit de lavage d'un autre fabricant.• Ne pré-rincez pas les plats sous l'eau courante.
Traces de rouille sur les couverts.	<ul style="list-style-type: none">• Il y a trop de sel dans l'eau utilisée pour le lavage. Reportez-vous au réglage de l'adoucisseur d'eau.• Des couverts en argent et en acier inoxydable ont été placés ensemble. Évitez de placer des couverts en argent et en acier inoxydable les uns à côté des autres.
Il y a des résidus de détergent dans le distributeur de produit de lavage à la fin du programme.	<ul style="list-style-type: none">• La pastille de détergent est restée coincée dans le distributeur et n'a donc pas été entièrement éliminée par l'eau.• L'eau ne peut pas laver le produit de lavage du distributeur. Assurez-vous que les bras d'aspersion ne sont pas bloqués ou obstrués.• Assurez-vous que les articles dans les paniers n'entravent pas l'ouverture du couvercle du distributeur de produit de lavage.

Problème	Cause et solution possibles
Odeurs à l'intérieur de l'appareil.	<ul style="list-style-type: none"> • Reportez-vous au chapitre Entretien et nettoyage. • Démarrez le programme Machine Care avec un agent détartrant ou un produit de nettoyage conçu pour les lave-vaisselle.
Dépôts calcaires sur la vaisselle, dans la cuve et sur la partie intérieure de la porte.	<ul style="list-style-type: none"> • Le niveau de sel régénérant est bas, vérifiez le voyant de remplissage. • Le bouchon du réservoir de sel régénérant est desserré. • L'eau de votre arrivée est dure. Reportez-vous au réglage de l'adoucisseur d'eau. • Utilisez du sel régénérant et sélectionnez la régénération de l'eau même si vous utilisez des pastilles tout-en-un. Reportez-vous au réglage de l'adoucisseur d'eau. • Démarrez le programme Machine Care avec un détartrant conçu pour les lave-vaisselle. • Si des dépôts de tartre persistent, nettoyez l'appareil avec les détergents adaptés. • Testez différents produits de lavage. • Contactez le fabricant du produit de lavage.
Vaisselle ternie, décolorée ou ébréchée.	<ul style="list-style-type: none"> • Assurez-vous que seuls des articles lavables au lave-vaisselle sont lavés dans l'appareil. • Chargez et déchargez le panier avec précautions. Reportez-vous au document de chargement du panier. • Placez les articles délicats dans le panier supérieur. • Activez l'option GlassCare pour garantir un soin spécial aux verres et à la vaisselle délicate.

Reportez-vous aux sections Avant la première utilisation, Utilisation quotidienne ou Conseils pour d'autres causes possibles.

12.2 Problèmes avec la connexion sans fil

Problème	Cause et solution possibles
L'activation de la connexion sans fil n'a pas réussi.	<ul style="list-style-type: none"> • Mauvais identifiant ou mot de passe du réseau Wi-Fi. Annulez la configuration et redémarrez-la pour entrer les identifiants corrects. Reportez-vous au chapitre « Connexion sans fil ». • Le signal du réseau Wi-Fi a subi un problème. Vérifiez votre réseau Wi-Fi et votre routeur. Redémarrez le routeur. • La puissance du signal du réseau sans fil est faible. Rapprochez le routeur du lave-vaisselle. • Le signal sans fil est perturbé par un appareil à micro-ondes qui se trouve près du lave-vaisselle. Mettez à l'arrêt l'appareil à micro-ondes. • Contactez votre fournisseur d'accès sans fil si vous rencontrez des problèmes avec le réseau sans fil.

Problème	Cause et solution possibles
L'application ne peut pas se connecter au lave-vaisselle.	<ul style="list-style-type: none"> Le signal du réseau Wi-Fi a subi un problème. Vérifiez votre réseau Wi-Fi et votre routeur. Redémarrez le routeur. Assurez-vous que votre appareil mobile est bien connecté au réseau. Nouveau routeur installé ou configuration du routeur modifiée. Configurez à nouveau le lave-vaisselle et le dispositif mobile. Reportez-vous au chapitre « Connexion sans fil ». Contactez votre fournisseur d'accès sans fil si vous rencontrez des problèmes avec le réseau sans fil.
L'application ne peut pas se connecter au lave-vaisselle par le biais d'un réseau autre que votre réseau Wi-Fi domestique. Le voyant  WiFi clignote.	<ul style="list-style-type: none"> La connexion au cloud est perdue. Attendez que la connexion soit rétablie.
Fréquemment, l'application ne parvient pas à se connecter au lave-vaisselle.	<ul style="list-style-type: none"> Le signal sans fil est perturbé par un appareil à micro-ondes qui se trouve près du lave-vaisselle. Mettez à l'arrêt l'appareil à micro-ondes. Évitez d'utiliser l'appareil à micro-ondes et le départ à distance en même temps. La puissance du signal du réseau sans fil est faible. Déplacez le routeur aussi près que possible du lave-vaisselle ou envisagez d'acheter un répéteur Wi-Fi.

13. DONNÉES TECHNIQUES

Dimensions	Largeur / hauteur / profondeur (mm)	546 / 759 / 560
Branchement électrique 1)	Tension (V)	220 - 240
	Fréquence (Hz)	50
Pression de l'arrivée d'eau	Min. / max. MPa (bar)	0,05 (0,5) / 1 (10)
Arrivée d'eau	Eau froide ou eau chaude (°C) 2)	min. 5 - max. 60
Capacité	Configurations du nombre de couverts	12

1) Reportez-vous à la plaque signalétique pour d'autres valeurs.

2) Si l'eau chaude est produite à partir de sources d'énergie respectueuses de l'environnement (par exemple des panneaux solaires), utilisez une arrivée d'eau chaude afin de réduire la consommation d'énergie.

14. GARANTIE

Service-clientèle

Points de Service		
Industriestrasse 10 5506 Mägenwil	Le Trési 6 1028 Prévèrenge	Via Violino 11 6928 Manno

Points de Service

Morgenstrasse 131
3018 Bern

Langgasse 10
9008 St. Gallen

Am Mattenhof 4a/b
6010 Kriens

Schlossstrasse 1
4133 Pratteln

Comercialstrasse 19
7000 Chur



Points de vente de rechange

Industriestrasse 10, 5506 Mägenwil, Tel. 0848 848 111



Conseil technique/Vente

Buckhauserstrasse 40, 8048 Zürich, Tel. 044 405 82 44

Garantie Nous octroyons sur chaque produit 2 ans de garantie à partir de la date de livraison ou de la mise en service au consommateur (documenté au moyen d'une facture, d'un bon de garantie ou d'un

justificatif d'achat). Notre garantie couvre les frais de mains d'œuvres et de déplacement, ainsi que les pièces de rechange. Les conditions de garantie ne sont pas valables en cas d'intervention d'un tiers non autorisé, de l'emploi de pièces de rechange non originales, d'erreurs de maniement ou d'installation dues à l'inobservation du mode d'emploi, et pour des dommages causés par des influences extérieures ou de force majeure.

15. EN MATIÈRE DE PROTECTION DE L'ENVIRONNEMENT

Recyclez les matériaux portant le symbole . Déposez les emballages dans les conteneurs prévus à cet effet. Contribuez à la protection de l'environnement et à votre sécurité, recyclez vos produits électriques et électroniques. Ne jetez pas les appareils portant le symbole  avec les ordures ménagères. Emmenez un tel produit dans votre centre local de recyclage ou contactez vos services municipaux.



Pour la Suisse:

Où aller avec les appareils usagés ?

Partout où des appareils neufs sont vendus, mais aussi dans un centre de collecte ou une entreprise de récupération officiels SENS.

La liste des centres de collecte officiels SENS est disponible sous www.erecycling.ch

FR Concerne la France uniquement :



FR

Cet appareil, ses accessoires et cordons se recyclent



REPRISE À LA LIVRAISON



À DÉPOSER EN MAGASIN



À DÉPOSER EN DÉCHÈTERIE



FR



Points de collecte sur www.quefairedemesdechets.fr
Privilégiez la réparation ou le don de votre appareil !

Ti diamo il benvenuto in Electrolux! Grazie per aver scelto di acquistare questo prodotto.



Per ricevere consigli, scaricare i nostri opuscoli, eliminare eventuali anomalie, ottenere informazioni sull'assistenza tecnica e la riparazione:
www.electrolux.com/support

Con riserva di modifiche.

INDICE

1. INFORMAZIONI DI SICUREZZA.....	30
2. ISTRUZIONI DI SICUREZZA.....	32
3. DESCRIZIONE DEL PRODOTTO.....	34
4. PANNELLO DEI COMANDI.....	34
5. SELEZIONE DEL PROGRAMMA.....	35
6. IMPOSTAZIONI BASE	37
7. CONNESSIONE WIRELESS.....	41
8. PRIMA DI UTILIZZARE L'APPARECCHIATURA PER LA PRIMA VOLTA..	43
9. USO QUOTIDIANO.....	44
10. CONSIGLI E SUGGERIMENTI.....	47
11. CURA E PULIZIA.....	49
12. RISOLUZIONE DEI PROBLEMI.....	51
13. DATI TECNICI	56
14. GARANZIA.....	56
15. CONSIDERAZIONI SULL'AMBIENTE.....	57

1. ⚠️ INFORMAZIONI DI SICUREZZA

Leggere attentamente le istruzioni fornite prima di installare e utilizzare l'apparecchiatura. I produttori non sono responsabili di eventuali lesioni o danni derivanti da un'installazione o un uso scorretti. Conservare sempre le istruzioni in un luogo sicuro e accessibile per poterle consultare in futuro.

1.1 Sicurezza dei bambini e delle persone vulnerabili

- Quest'apparecchiatura può essere usata da bambini a partire da 8 anni di età e da adulti con capacità fisiche, sensoriali o mentali limitate o con scarsa esperienza e conoscenza sull'uso dell'apparecchiatura, solamente se sorvegliati o se istruiti relativamente all'utilizzo in sicurezza dell'apparecchiatura e se hanno compreso i rischi coinvolti.

I bambini che hanno meno di 8 anni e le persone con disabilità diffuse e complesse vanno tenuti lontani dall'elettrodomestico, a meno che non vi sia una supervisione continua.

- Controllare che i bambini non giochino con l'apparecchiatura.
- Tenere i detersivi lontani dalla portata dei bambini.
- Tenere i bambini e gli animali domestici lontani dall'apparecchiatura quando la porta è aperta.
- I bambini non devono eseguire interventi di pulizia e manutenzione sull'elettrodomestico senza essere supervisionati.

1.2 Avvertenze di sicurezza generali

- Quest'apparecchiatura è destinata esclusivamente alla pulizia di pentole e stoviglie di tipo domestico.
- Quest'apparecchiatura è progettata per un uso domestico singolo in un ambiente interno.
- Quest'apparecchiatura può essere utilizzata in uffici, camere d'albergo, camere di bed & breakfast, alloggi in agriturismi e altre sistemazioni simili in cui tale utilizzo non superi i livelli di utilizzo domestico (medi).
- Non modificare le specifiche tecniche dell'apparecchiatura.
- La pressione di esercizio dell'acqua (minima e massima) deve essere compresa tra 0,05 (0,5) / 1 (10) MPa (bar).
- Rispettare il numero massimo di 12 coperti.
- Lo sportello dell'apparecchiatura non deve essere lasciato in posizione aperta per evitare il pericolo di inciampo.
- Se il cavo di alimentazione è danneggiato, deve essere sostituito dal produttore, da un tecnico autorizzato o da una persona qualificata per evitare situazioni di pericolo.
- **AVVERTENZA:** Coltelli e altri utensili appuntiti devono essere caricati nel cestello con le rispettive punte rivolte verso il basso o collocati in posizione orizzontale.

- Prima di eseguire qualunque intervento di manutenzione, spegnere l'apparecchiatura ed estrarre la spina dalla presa dell'alimentazione di rete.
- Non usare getti d'acqua ad alta pressione e/o vapore per pulire l'apparecchiatura.
- Qualora l'apparecchiatura disponga di aperture di ventilazione nella base, queste non vanno coperte da oggetti quali ad esempio un tappeto.
- L'apparecchiatura deve essere collegata correttamente all'impianto idrico con i nuovi tubi forniti. I vecchi tubi non devono essere riutilizzati.

2. ISTRUZIONI DI SICUREZZA

2.1 Installazione

AVVERTENZA!

L'installazione dell'apparecchiatura deve essere eseguita da personale qualificato.

- Rimuovere tutti i materiali di imballaggio.
- Non installare o utilizzare l'apparecchiatura se è danneggiata.
- Attenersi alle istruzioni fornite insieme all'apparecchiatura.
- Prestare sempre attenzione in fase di spostamento dell'apparecchiatura, dato che è pesante. Usare sempre i guanti di sicurezza e le calzature adeguate.
- Non collocare o usare l'apparecchiatura in un luogo in cui la temperatura possa scendere al di sotto di 0 °C.
- Installare l'apparecchiatura in un luogo sicuro e idoneo che soddisfi i requisiti di installazione.
- Non usare l'apparecchiatura prima di installarla nella struttura a incasso date le misure di sicurezza.

2.2 Collegamento elettrico

AVVERTENZA!

Rischio di incendio e scossa elettrica.

- Avvertenza: quest'apparecchiatura è progettata per essere installata/connessa

a un collegamento di messa a terra dell'edificio.

- Verificare che i parametri sulla targhetta siano compatibili con le indicazioni elettriche dell'alimentazione.
- Utilizzare sempre una presa elettrica con contatto di protezione correttamente installata.
- Non utilizzare prese multiple e prolunghe.
- Accertarsi di non danneggiare la spina e il cavo. Qualora il cavo elettrico debba essere sostituito, l'intervento dovrà essere effettuato dal nostro Centro di Assistenza autorizzato.
- Inserire la spina di alimentazione nella presa solo al termine dell'installazione. Verificare che la spina di alimentazione rimanga accessibile dopo l'installazione.
- Non tirare il cavo di alimentazione per scollegare l'apparecchiatura. Tirare sempre dalla spina.

2.3 Collegamento dell'acqua

AVVERTENZA!

Pericolo di scossa elettrica.

- Non danneggiare i tubi dell'acqua.
- Prima di eseguire il collegamento a tubi nuovi, tubi non usati a lungo, dove sono stati eseguiti interventi di riparazione o sono stati inseriti dispositivi nuovi (misuratori dell'acqua, ecc.),

lasciar scorrere l'acqua fino a che non sarà trasparente e limpida.

- Verificare che non vi siano perdite visibili durante e dopo il primo uso dell'apparecchiatura.
- Se il tubo di carico è danneggiato, chiudere immediatamente il rubinetto e scollegare la spina dalla presa elettrica. Contattare il Centro di Assistenza autorizzato per sostituire il tubo di carico dell'acqua.
- Senza corrente elettrica, il sistema di protezione dell'acqua non è attivo. In questo caso vi è il rischio di allagamento.
- Il tubo di carico dell'acqua è dotato di una valvola di sicurezza e di una guaina con cavo di alimentazione interno.

2.4 Utilizzo:

- Non appoggiare o tenere liquidi o materiali infiammabili, né oggetti facilmente infiammabili sull'apparecchiatura, al suo interno o nelle immediate vicinanze.
- I detersivi per lavastoviglie sono pericolosi. Attenersi alle istruzioni di sicurezza riportate sulla confezione del detersivo.
- Non bere e giocare con l'acqua all'interno dell'apparecchiatura.
- Non rimuovere i piatti dall'apparecchiatura fino al completamento del programma. Potrebbe rimanere del detergente sui piatti.
- Non poggiare oggetti o applicare pressione sulla porta aperta dell'apparecchiatura.
- L'apparecchiatura può rilasciare vapore caldo se si apre la porta durante il programma.

2.5 Illuminazione interna

AVVERTENZA!

Rischio di lesioni.

- Questa apparecchiatura è dotata di una lampada interna che si accende quando si apre la porta o quando si accende l'apparecchiatura mentre la porta è aperta. La lampada si spegne quando si chiude la porta, si spegne l'apparecchiatura o automaticamente dopo un certo periodo di tempo.

- Per sostituire la luce interna, contattare il Centro di Assistenza autorizzato.

2.6 Assistenza

- Per far riparare l'apparecchiatura, rivolgersi a un Centro di Assistenza Autorizzato. Utilizzare solo ricambi originali.
- Tenere presente che la riparazione autonoma o non professionale possono avere conseguenze sulla sicurezza e potrebbero invalidare la garanzia.
- I pezzi di ricambio seguenti saranno disponibili per almeno 7 anni dopo l'interruzione della produzione del modello: motore, pompa di circolazione e di scarico, riscaldatori e resistenze, comprese le pompe di calore, tubazioni e relative attrezzature, compresi tubi flessibili, valvole, filtri e acquastop, parti strutturali e interne relative ai gruppi porta, circuiti stampati, display elettronici, pressostati, termostati e sensori, software e firmware compreso il software di reset. I pezzi di ricambio seguenti saranno disponibili per almeno 10 anni dopo l'interruzione della produzione del modello: cerniere e guarnizioni delle porte, altre guarnizioni, mulinelli, filtri di scarico, rastrelliere interne e periferiche in plastica come cestelli e coperchi. La durata potrebbe essere più lunga nel tuo Paese. Per ulteriori informazioni visita il nostro sito web.
- Si prega di notare che alcuni di questi pezzi di ricambio sono disponibili solo per i riparatori professionisti e che non tutti i pezzi di ricambio sono rilevanti per tutti i modelli.
- Per quanto riguarda la lampada o le lampade all'interno di questo prodotto e le lampade di ricambio vendute separatamente: Queste lampade sono destinate a resistere a condizioni fisiche estreme negli elettrodomestici, come temperatura, vibrazioni, umidità, o sono destinate a segnalare informazioni sullo stato operativo dell'apparecchio. Non sono destinate ad essere utilizzate in altre applicazioni e non sono adatte per l'illuminazione di ambienti domestici.

2.7 Smaltimento

AVVERTENZA!

Rischio di lesioni o soffocamento.

- Staccare la spina dall'alimentazione elettrica.

- Tagliare il cavo di rete e smaltirlo.
- Rimuovere il blocco porta per evitare che bambini e animali domestici rimangano chiusi all'interno dell'apparecchiatura.

3. DESCRIZIONE DEL PRODOTTO

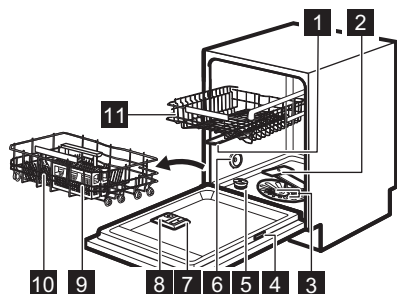

- 1** Mulinello superiore
- 2** Mulinello inferiore
- 3** Filtri
- 4** Targhetta identificativa
- 5** Contenitore del sale
- 6** Ventilazione dell'aria

- 7** Contenitore del brillantante
- 8** Erogatore del detersivo
- 9** Cestello portaposate
- 10** Cestello inferiore
- 11** Cestello superiore

3.1 Codice QR sulla targhetta identificativa

La targhetta identificativa riporta un codice QR che può essere utilizzato in due modi.

Scansionare il codice QR con la fotocamera del dispositivo mobile per essere reindirizzati all'app nell'app store. Segui le istruzioni sul tuo dispositivo mobile per scaricare l'app.

Scansionare il codice QR con lo scanner nell'app per abbinare la lavastoviglie al dispositivo mobile.

4. PANNELLO DEI COMANDI

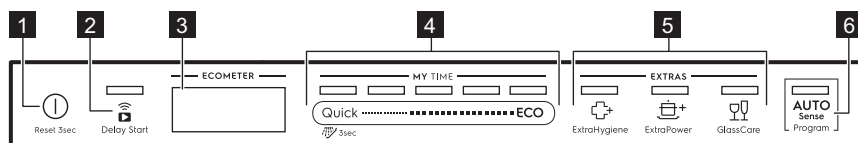

- 1** Tasto On/Off / Tasto reset
- 2** Pulsante Partenza ritardata / Pulsante Avvio in remoto
- 3** Display
- 4** MY TIME barra di selezione del programma
- 5** Tasti Opzione (EXTRAS)
- 6** AUTO Sense pulsante programma

4.1 ECOMETER

ECOMETER indica in che modo la selezione del programma influisce sul consumo energetico e idrico. Più barre sono accese, minore è il consumo. ECO indica la selezione del programma più rispettoso dell'ambiente per un carico di lavaggio con livello di sporco normale.



4.2 Spie sul display

Spia	Descrizione
	Spia brillantante. La spia è accesa quando è necessario ricaricare il contenitore del brillantante. Fare riferimento a Prima di utilizzare l'apparecchiatura per la prima volta.
	Spia del sale. La spia è accesa quando è necessario ricaricare il contenitore del sale. Fare riferimento a Prima di utilizzare l'apparecchiatura per la prima volta.
	Indicatore Machine Care. Si accende quando l'apparecchiatura necessita una pulizia interna col programma Machine Care. Fare riferimento a Cura e pulizia.
	Indicatore Fase di asciugatura. Si accende quando si seleziona un programma con la fase di asciugatura. Lampeggia quando è in corso la fase di asciugatura. Fare riferimento a Selezione del programma.
WiFi	Spia del Wi-Fi. Si accende quando si attiva la connessione wireless. Fare riferimento a Connessione wireless.

5. SELEZIONE DEL PROGRAMMA

5.1 MY TIME

Selezionare un programma adatto in base alla sua durata.

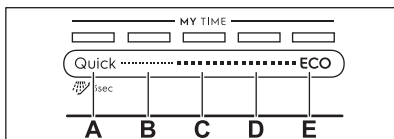

- A. • **Quick** è il programma più breve (**30min**) adatto per lavare un carico con sporco recente e di piccola entità.
- **Pre-risciacquo (15min)** è un programma per sciogliere i resti di cibo dai piatti. Evita la formazione di odori all'interno dell'apparecchiatura. Non utilizzare il detersivo con questo programma.
- B. **1h** è un programma adatto per lavare un carico con sporco recente e leggermente secco.

- C. **1h 30min** è un programma adatto per lavare e asciugare articoli mediamente sporchi.
- D. **2h 40min** è un programma adatto per lavare e asciugare articoli molto sporchi.
- E. **ECO** è il programma più lungo che offre l'utilizzo più efficiente di acqua ed elettricità per lavare stoviglie e posate mediamente sporche. ¹⁾

5.2 AUTO Sense

Con questo programma la lavastoviglie rileva il grado di sporco e la quantità di stoviglie. Regola la temperatura e la quantità di acqua oltre che la durata del lavaggio dei piatti.

5.3 EXTRAS

Regolare la selezione del programma sulla base delle proprie esigenze attivando EXTRAS.

- ExtraHygiene garantisce migliori risultati a livello di igiene con una temperatura

¹⁾ Questo è il programma standard per gli istituti di prova. Questo programma è utilizzato per valutare la conformità al regolamento della Commissione sulla progettazione ecocompatibile (UE) 2019/2022.

compresa fra 65 e 70 °C per almeno 10 minuti durante l'ultima fase di risciacquo.

 ExtraPower migliora i risultati di lavaggio del programma selezionato. Aumenta la temperatura e la durata del lavaggio.

 GlassCare evita il danneggiamento del carico delicato, in particolare della cristalleria. L'opzione evita brusche variazioni della

temperatura di lavaggio del programma selezionato e la riduce la temperatura a 45 °C.

5.4 Extra nell'app

Collegare la lavastoviglie all'app per accedere a opzioni aggiuntive di lavaggio dei piatti. Vedere il capitolo "Connessione wireless".

5.5 Panoramica dei programmi

Programma	Carico lavastoviglie	Grado di sporco	Fasi del programma	EXTRAS
Quick	Stoviglie, posate	Fresco	<ul style="list-style-type: none"> • Lavaggio a 50 °C • Risciacquo intermedio • Risciacquo finale a 45 °C • AirDry 1) 	<ul style="list-style-type: none"> • ExtraPower • GlassCare • ExtraHygiene
 Pre-risciacquo	Tutte	Tutte	<ul style="list-style-type: none"> • Prelavaggio 	non applicabile
1h	Stoviglie, posate	Recente, leggermente essiccato	<ul style="list-style-type: none"> • Lavaggio a 60 °C • Risciacquo intermedio • Risciacquo finale a 50 °C • AirDry 1) 	<ul style="list-style-type: none"> • ExtraPower • GlassCare • ExtraHygiene
1h 30min	Stoviglie, posate, pentole, padelle	Normale, leggermente essiccato	<ul style="list-style-type: none"> • Lavaggio a 60 °C • Risciacquo intermedio • Risciacquo finale a 55 °C • Asciugatura • AirDry 1) 	<ul style="list-style-type: none"> • ExtraPower • GlassCare • ExtraHygiene
2h 40min	Stoviglie, posate, pentole, padelle	Da normale a molto sporco, essiccato	<ul style="list-style-type: none"> • Prelavaggio • Lavaggio a 60 °C • Risciacquo intermedio • Risciacquo finale a 60 °C • Asciugatura • AirDry 1) 	<ul style="list-style-type: none"> • ExtraPower • GlassCare • ExtraHygiene
ECO	Stoviglie, posate, pentole, padelle	Normale, leggermente essiccato	<ul style="list-style-type: none"> • Prelavaggio • Lavaggio a 45 °C • Risciacquo intermedio • Risciacquo finale a 45 °C • Asciugatura • AirDry 1) 	<ul style="list-style-type: none"> • ExtraPower • GlassCare • ExtraHygiene • ExtraSilent 2)

Programma	Carico lavastoviglie	Grado di sporco	Fasi del programma	EXTRAS
AUTO Sense	Stoviglie, posate, pentole, padelle	Tutte	<ul style="list-style-type: none"> • Prelavaggio • Lavaggio a 50 - 60 °C • Risciacquo intermedio • Risciacquo finale a 60 °C • Asciugatura • AirDry ¹⁾ 	non applicabile
Machine Care	Per la pulizia interna dell'apparecchiatura. Fare riferimento a Cura e pulizia.		<ul style="list-style-type: none"> • Pulizia a 65 °C • Risciacquo intermedio • Risciacquo finale • AirDry ¹⁾ 	non applicabile

¹⁾ Apertura automatica della porta durante la fase di asciugatura. Vedere il capitolo "Impostazioni base".

²⁾ Disponibile solo tramite l'app.

Valori di consumo

Programma ¹⁾²⁾	Acqua (l)	Energia (kWh)	Durata (min)
Quick	9.7	0.610	30
Pre-risciacquo	4.2	0.010	15
1h	10.5	0.830	60
1h 30min	10.7	0.940	90
2h 40min	10.7	1.000	160
ECO	9.9	0.526	270
AUTO Sense	11	1.050	170
Machine Care	9.4	0.520	60

¹⁾ I valori possono variare a seconda della pressione e della temperatura dell'acqua, delle variazioni dell'alimentazione elettrica, delle opzioni selezionate, della quantità di stoviglie e del grado di sporco.

²⁾ I valori per i programmi diversi da ECO sono solo indicativi.

Informazioni per gli istituti di test

Per ricevere le informazioni necessarie per condurre i test prestazionali (ad es. in base a EN60436), inviare un'e-mail a:

info.test@dishwasher-production.com

Nella vostra richiesta, includere il codice prodotto (PNC) dalla targhetta dei dati.

Per altre domande relative alla lavastoviglie, consultare il manuale fornito in dotazione con l'apparecchiatura.

6. IMPOSTAZIONI BASE

Sarà possibile configurare l'apparecchiatura modificando le impostazioni di base a seconda delle proprie esigenze. Inoltre è possibile visualizzare il numero di cicli completati e ripristinare le impostazioni predefinite di fabbrica.

Numero	Impostazione	Valori	Descrizione ¹⁾
1	Durezza dell'acqua	1L - 10L (predefinito: 5L)	Regolare il livello del decalcificatore dell'acqua in base alla durezza dell'acqua locale.
2	Livello brillantante	0A - 6A (predefinito: 6A)	Regolare il livello del brillantante a seconda del dosaggio necessario.
3	Segnale di fine ciclo	On Off (valore predefinito)	Attivare o disattivare il segnale acustico per il termine di un programma.
4	Apertura automatica	On (valore predefinito) Off	Attivare o disattivare il AirDry.
5	Tono dei tasti	On (valore predefinito) Off	Attivare o disattivare il suono dei tasti quando vengono premuti.
6	Display sul pavimento	On (valore predefinito) Off	Attivare o disattivare il TimeBeam.

¹⁾ Per ulteriori dettagli, fare riferimento alle informazioni fornite nel presente capitolo.

Sarà possibile modificare le impostazioni base nella modalità impostazione.

Quando l'apparecchiatura si trova nella modalità di impostazione, le barre della ECOMETER indicano le impostazioni disponibili. Per ogni impostazione, lampeggia una barra dedicata dell'ECOMETER.

L'ordine delle impostazioni base indicato nella tabella corrisponde all'ordine delle impostazioni sulla ECOMETER:

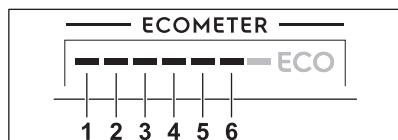

6.1 Modalità di impostazione

Come spostarsi nella modalità impostazione

Sarà possibile spostarsi nella modalità navigazione usando la barra di selezione MY TIME.

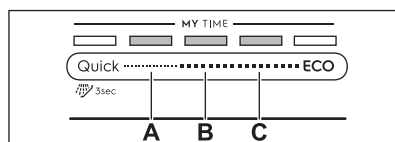

A. Tasto **Precedente**

B. Tasto **OK**

C. Tasto **Successivo**

Usare **Precedente** e **Successivo** per spostarsi fra le impostazioni di base e modificarne il valore.

Usare **OK** per accedere all'impostazione selezionata e per confermare la modifica del valore.

Come accedere alla modalità impostazione

Sarà possibile accedere alla modalità impostazione prima di avviare un programma. Non sarà possibile accedere alla modalità impostazione mentre il programma è in funzione.

Per accedere alla modalità impostazione, tenere premuti contemporaneamente **Quick** e **ECO** per circa 3 secondi.

Le spie associate ai tasti **Precedente**, **OK** e **Successivo** sono accese.

Come modificare un'impostazione

Verificare che l'apparecchiatura sia in modalità impostazione.

1. Usare **Precedente** o **Successivo** per selezionare la barra della ECOMETER dedicata sull'impostazione desiderata.
 - La barra della ECOMETER dedicata all'impostazione scelta lampeggia.
 - Il display mostra l'impostazione valore attuale.
2. Premere **OK** per confermare l'impostazione.
 - La barra della ECOMETER dedicata all'impostazione scelta è accesa. Le altre barre sono spente.
 - Il valore impostazione attuale lampeggia.
3. Premere il tasto **Precedente** oppure **Successivo** per modificare il valore.
4. Premere **OK** per confermare l'impostazione.
 - La nuova impostazione è stata memorizzata.
 - L'apparecchiatura torna all'elenco impostazioni di base.
5. Tenere premuti contemporaneamente **Quick e ECO** per circa 3 secondi per uscire dalla modalità impostazione.

L'apparecchiatura torna alla selezione del programma.

Le impostazioni salvate restano valide fino a che non vengono nuovamente modificate.

6.2 Reset Imp. di Fabbrica

Il Reset Imp. di fabbrica ripristina le impostazioni predefinite. Non ripristina il contatore cicli e la configurazione della connessione wireless. Prima del reset, assicurarsi che l'apparecchiatura sia in modalità di impostazione.

Tenere premuto **Precedente e Successivo** per 5 secondi.

Il display mostra **_ _ _** per circa 5 secondi.

L'apparecchiatura torna alla selezione del programma.

6.3 Contatore cicli

È possibile visualizzare il numero di cicli di lavaggio delle stoviglie completati sul contatore cicli.

1. Tenere premuto il tasto di accensione/spengimento fino all'attivazione della lavastoviglie.
2. Tenere premuto **Precedente e Successivo** per 5 secondi.

Sul display viene visualizzato **uC** e quindi il numero di cicli.

Premere un pulsante qualsiasi per uscire dal contatore cicli.



Dopo aver raggiunto 65535, il contatore dei cicli si riavvia.

6.4 Addolcitore dell'acqua

Il decalcificatore rimuove dall'acqua i minerali che avrebbero effetti negativi sui risultati di lavaggio e sull'apparecchiatura.

Maggiore è il contenuto di questi minerali, più elevato sarà il livello di durezza dell'acqua. La durezza dell'acqua viene misurata in scale equivalenti.

Il decalcificatore dell'acqua deve essere regolato in base alla durezza dell'acqua nella propria area. L'ente erogatore locale è in grado di indicare la durezza dell'acqua nella propria area.

Indipendentemente dal tipo di detersivo utilizzato, impostare il livello corretto del decalcificatore dell'acqua per garantire buoni risultati di lavaggio e mantenere attiva la spia del sale.



Le multi-pastiglie contenenti sale non sono sufficientemente efficaci per ammorbidire l'acqua dura.

Durezza dell'acqua

Gradi tedeschi (°dH)	Gradi francesi (°fH)	mmol/l	mg/l (ppm)	Gradi di Clarke	Livello dell'addolcitore dell'acqua
47 - 50	84 - 90	8.4 - 9.0	835 - 904	58 - 63	10
43 - 46	76 - 83	7.6 - 8.3	755 - 834	53 - 57	9
37 - 42	65 - 75	6.5 - 7.5	645 - 754	46 - 52	8
29 - 36	51 - 64	5.1 - 6.4	505 - 644	36 - 45	7
23 - 28	40 - 50	4.0 - 5.0	395 - 504	28 - 35	6
19 - 22	33 - 39	3.3 - 3.9	325 - 394	23 - 27	5 1)
15 - 18	26 - 32	2.6 - 3.2	255 - 324	18 - 22	4
11 - 14	19 - 25	1.9 - 2.5	185 - 254	13 - 17	3
4 - 10	7 - 18	0.7 - 1.8	70 - 184	5 - 12	2
<4	<7	<0.7	<70	< 5	1 2)

1) Impostazioni di fabbrica.

2) Non usare sale a questo livello.

Il decalcificatore dell'acqua viene sottoposto a un processo di rigenerazione automatica. **2)**

6.5 Livello di brillantante

Il brillantante permette di asciugare le stoviglie senza strisce o macchie. Viene rilasciato automaticamente durante la fase di risciacquo a caldo. Sarà possibile impostare la quantità di brillantante rilasciata.

Quando la vaschetta del brillantante è vuota, la spia corrispondente è accesa a indicare la

necessità di aggiungere altro brillantante. Se i risultati di lavaggio sono soddisfacenti quando vengono usate solo pastiglie multifunzione, sarà possibile disattivare l'erogatore e la notifica. Tuttavia, al fine di garantire prestazioni di asciugatura efficaci, usare sempre il brillantante e tenere attiva la spia corrispondente.

Per disattivare l'erogatore e la spia brillantante, impostare il livello di brillantante su 0A.

2) Per il corretto funzionamento dell'addolcitore d'acqua, la resina dell'addolcitore deve essere rigenerata regolarmente. Questo processo è automatico e fa parte del normale funzionamento della lavastoviglie. Si verifica quando la quantità prescritta di acqua è stata utilizzata dal processo di rigenerazione precedente. La quantità di acqua dipende dal livello di decalcificatore dell'acqua: livello 1 - 250 l, livello 2 - 100 l, livello 3 - 62 l, livello 4 - 47 l, livello 5 - 25 l, livello 6 - 17 l, livello 7 - 10 l, livello 8 - 5 l, livello 9 - 3 l, livello 10 - 3 l. Viene avviato un processo di rigenerazione tra il risciacquo finale e la fine del programma. In caso di impostazione dell'addolcitore d'acqua alto, può avvenire anche a metà del programma, prima del risciacquo (due volte durante un programma). L'avvio della rigenerazione non ha alcun impatto sulla durata del ciclo, a meno che non avvenga nel bel mezzo di un programma o alla fine di un programma con una breve fase di asciugatura. In questo caso la rigenerazione prolunga di 5 minuti la durata totale di un programma. Successivamente, il risciacquo dell'addolcitore dell'acqua che dura 5 minuti può iniziare nello stesso ciclo o all'inizio del programma successivo. Questa attività aumenta il consumo totale di acqua di un programma di ulteriori 4 l e il consumo totale di energia di un programma di ulteriori 2 Wh. Il risciacquo dell'addolcitore termina con uno scarico completo. Ogni risciacquo con ammorbidente eseguito (possibile più di uno nello stesso ciclo) può prolungare la durata del programma di altri 5 minuti quando si verifica in qualsiasi punto all'inizio o a metà di un programma. Tutti i valori di consumo menzionati in questa sezione sono determinati in linea con lo standard attualmente applicabile in condizioni di laboratorio con durezza dell'acqua di 2,5 mmol/l (addolcitore dell'acqua: livello 3) in base alla normativa: il Regolamento della commissione (UE) 2019/2022. La temperatura dell'acqua, la pressione dell'acqua e variazioni dell'alimentazione di rete possono modificare i valori.

6.6 Segnale acustico di fine

Terminato il programma, sarà possibile attivare l'emissione di un segnale acustico.



I segnali acustici vengono emessi anche in caso di malfunzionamento dell'apparecchiatura. Non è possibile disattivare questi segnali.

6.7 AirDry

AirDry migliora i risultati di asciugatura. Lo sportello si apre automaticamente durante la fase di asciugatura e resta socchiuso.

AirDry viene attivata automaticamente con tutti i programmi, escluso Pre-risciacquo.

La durata della fase di asciugatura e il tempo di apertura dello sportello variano a seconda del programma e delle opzioni selezionate.

Quando AirDry apre lo sportello, il display visualizza il tempo residuo del programma in corso.



ATTENZIONE!

Non cercare di chiudere lo sportello dell'apparecchiatura 2 minuti dopo l'apertura automatica. Questo può danneggiare l'apparecchiatura.



ATTENZIONE!

Se i bambini hanno accesso all'apparecchiatura, consigliamo di disattivare AirDry. L'apertura automatica dello sportello potrebbe costituire un pericolo.

6.8 Tono dei tasti

I pulsanti sul pannello dei comandi emettono un suono simile a un clic quando vengono premuti. Sarà possibile disattivare questo suono.

6.9 TimeBeam

TimeBeam visualizza le informazioni seguenti per terra, sotto alla porta dell'apparecchiatura:

- La durata del programma quando inizia il programma.
- **0:00** e **CLEAN** quando il programma è completato.
- **DELAY** e la durata del conto alla rovescia quando inizia la partenza ritardata.
- Un codice di allarme quando l'apparecchiatura registra un malfunzionamento.



Quando AirDry apre la porta, TimeBeam è spento. Per controllare il tempo restante del programma, guardare il display del pannello di controllo.

7. CONNESSIONE WIRELESS

È possibile collegare la lavastoviglie alla rete wireless domestica e collegarla ai propri dispositivi mobili nell'app. Questa funzionalità consente di controllare e monitorare in remoto la lavastoviglie.

Parametri del modulo Wi-Fi

Modulo Wi-Fi	NIUS-SA
Frequenza	2,412 - 2,472 GHz



Parametri del modulo Wi-Fi

Protocollo	IEEE 802.11 b-g-n
Potenza massima	<20 dBm
Crittografia	WPA, WPA2

7.1 Come collegare la lavastoviglie alla rete e all'app

Per collegare la lavastoviglie è necessario:

- Rete wireless con connessione a Internet.
- Dispositivo mobile connesso alla rete wireless.

1. Per scaricare l'app, scansionare il codice QR che si trova sul retro del manuale d'uso. Puoi scaricare l'app anche direttamente dall'app store.
2. Seguire le istruzioni visualizzate nell'app.
3. Accendere la lavastoviglie.
4. Per attivare la connessione wireless, premere e tenere premuto contemporaneamente  e Quick per 2 secondi.
 - La spia  **WiFi** lampeggia.
 - Il display visualizza **On** per alcuni secondi, quindi **AP**.
 - Tutti i tasti sono inattivi ad eccezione del tasto On/Off.
5. Quando viene richiesto, inserire le credenziali della rete domestica nell'app.



Se le credenziali non sono state inserite, la lavastoviglie annulla la procedura dopo un determinato periodo di tempo e ritorna alla selezione del programma.

Se il collegamento è andato a buon fine, la spia  **WiFi** è fissa e le lettere **AP** sono spente. L'apparecchiatura torna alla selezione del programma. Fare riferimento a al capitolo "Uso quotidiano" per attivare l'avvio in remoto.



Se il collegamento non è andato a buon fine o il display mostra **upd**, fare riferimento al capitolo "Risoluzione dei problemi".

Per annullare la procedura, spegnere e riaccendere l'apparecchiatura.

7.2 Come disattivare la connessione wireless

Tenere premuti contemporaneamente  e Quick per circa 2 secondi.

- La spia  **WiFi** è spenta.
- Il display visualizza **Off** per alcuni secondi.
- L'apparecchiatura torna alla selezione del programma.

7.3 Come attivare la connessione wireless

Tenere premuti contemporaneamente  e Quick per circa 2 secondi.

- La spia  **WiFi** è accesa.
- Il display visualizza **On** per alcuni secondi.
- L'apparecchiatura torna alla selezione del programma.

Fare riferimento a al capitolo "Uso quotidiano" per attivare l'avvio in remoto.

7.4 Come reimpostare le credenziali di rete

Se si desidera connettersi a una rete wireless diversa o aggiornare le credenziali della rete corrente, ripristinare le credenziali di rete.

Tenere premuti contemporaneamente  e Quick per circa 5 secondi.

- Il display visualizza **Off** e poi --- per alcuni secondi.
- La spia  **WiFi** è spenta.
- L'apparecchiatura torna alla selezione del programma.

Collegare la lavastoviglie alla rete e all'app per accedere alle nuove credenziali di rete. Fare riferimento alle istruzioni fornite in precedenza nel presente capitolo.

8. PRIMA DI UTILIZZARE L'APPARECCHIATURA PER LA PRIMA VOLTA

1. **Regolare il livello del decalcificatore dell'acqua in base alla durezza dell'approvvigionamento idrico.**
2. Riempire il contenitore del sale.
3. Riempire la vaschetta del brillantante.
4. Aprire il rubinetto dell'acqua.
5. Eseguire il programma Quick con il detersivo per rimuovere eventuali residui del processo di produzione. Non mettere i piatti nei cestelli.

Dopo aver avviato il programma l'apparecchiatura ricarica la resina nel decalcificatore dell'acqua per un tempo massimo di 5 minuti. La fase di lavaggio si avvia soltanto al termine di tale procedura. La procedura viene ripetuta a intervalli periodici.

8.1 Il contenitore del sale

ATTENZIONE!

Utilizzare solo sale rigenerante per lavastoviglie. Non utilizzare sale da cucina.

Il sale viene utilizzato per rigenerare la resina nel decalcificatore e per assicurare buoni risultati di lavaggio nell'uso quotidiano.

Come riempire il contenitore del sale

1. Ruotare il tappo del contenitore del sale in senso antiorario e rimuoverlo.
2. Versare 1 litro di acqua nel contenitore del sale (solo la prima volta).
3. Riempire il contenitore di sale con sale per lavastoviglie (fino a che non sarà pieno).

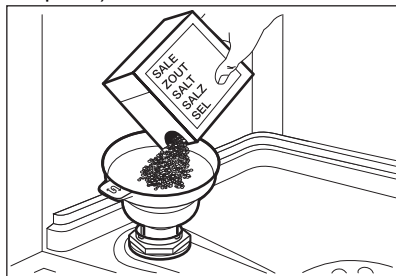

4. Scuotere con delicatezza l'imbuto per la maniglia per far scendere anche gli ultimi granuli.
5. Rimuovere il sale attorno all'apertura del contenitore del sale.

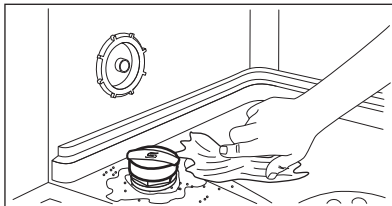

6. Ruotare il tappo del contenitore del sale in senso orario per chiuderlo.

ATTENZIONE!

Acqua e sale potrebbero fuoriuscire dal contenitore del sale durante il riempimento. Per evitare la corrosione, riempire il contenitore del sale e avviare immediatamente un ciclo completo di lavaggio delle stoviglie con detersivo.

8.2 Come riempire il contenitore del brillantante

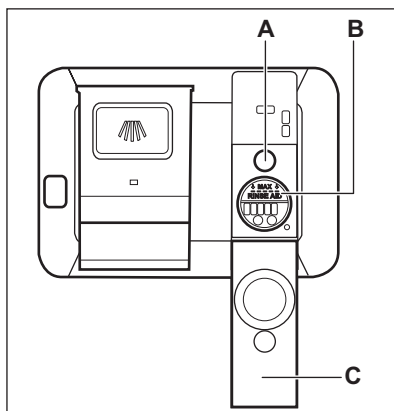

⚠ ATTENZIONE!

Lo scomparto (B) è per il solo brillantante. Non riempirlo con detersivo.

⚠ ATTENZIONE!

Utilizzare solo prodotti brillantanti specifici per lavastoviglie.

1. Aprire il coperchio (C).
2. Riempire il contenitore (B) finché il brillantante non raggiunge il segno "MAX".

3. Rimuovere l'eventuale brillantante fuoriuscito con un panno assorbente, per evitare che si formi troppa schiuma.
4. Chiudere il coperchio. Assicurarsi che il coperchio si blocchi in posizione.



Riempire il contenitore del brillantante quando la spia (A) è spenta.

9. USO QUOTIDIANO

1. Aprire il rubinetto dell'acqua.
2. Tenere premuto ① fino a che l'apparecchiatura non viene attivata.
3. Riempire il contenitore di sale se è vuoto.
4. Riempire il contenitore di brillantante se è vuoto.
5. Caricare i cestelli.
6. Aggiungere il detersivo.
7. Selezione e avviare un programma.
8. Chiudere il rubinetto dell'acqua al termine del programma.

9.1 Come regolare l'altezza del cestello superiore

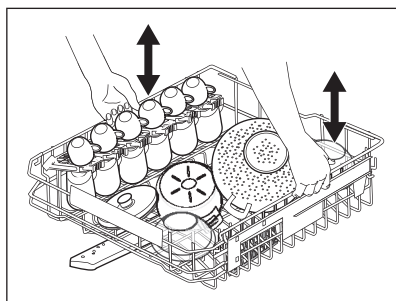

Per sistemare i piatti grandi, regolare l'altezza del cestello superiore.

⚠ ATTENZIONE!

Non sollevare o abbassare il cestello su un lato solo.

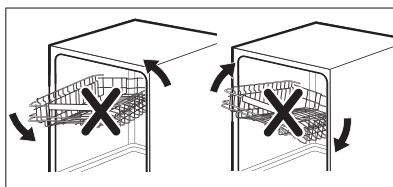

Come sollevare il cestello superiore

1. Estrarre il cestello fino all'arresto.
2. Sollevare il cestello su entrambi i lati fino a quando il meccanismo si blocca in posizione e il cestello è stabile. Assicurarsi che il cestello rimanga in piano dopo la regolazione.

Come abbassare il cestello superiore

1. Estrarre il cestello fino all'arresto.
2. Sollevare leggermente il cestello su entrambi i lati, quindi spingerlo verso il basso e lasciarlo scendere.

9.2 Uso del detersivo

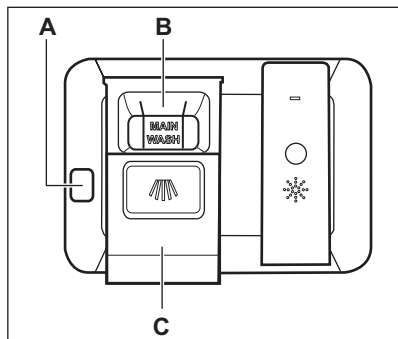

⚠ ATTENZIONE!

Utilizzare solo detersivi specifici per lavastoviglie.

1. Premere il tasto di sgancio (A) per aprire il coperchio (C).
2. Versare il detersivo (gel, in polvere o in pastiglie) nello scomparto (B).
3. Se il programma prevede una fase di prelavaggio, versare una piccola quantità di detersivo nella parte interna della porta dell'apparecchiatura.
4. Chiudere il coperchio. Assicurarsi che il coperchio si blocchi in posizione.



Per informazioni sul dosaggio del detersivo, fare riferimento alle istruzioni del produttore riportate sulle confezioni del prodotto. In genere, 20 - 25 ml di detersivo in gel sono adeguati per lavare un carico con sporco normale.



Le estremità superiori delle due alette verticali all'interno dello scomparto (B) indicano il livello massimo di riempimento del contenitore con gel (max. 30 ml).

9.3 Avvio in remoto

Attivare questa funzione per controllare e monitorare in modalità remota la lavastoviglie nell'app.

Per attivare l'avvio remoto

Controllare che la spia **WiFi** sia accesa e che la lavastoviglie sia stata aggiunta nell'app. In caso contrario, fare riferimento al capitolo "Connessione wireless".

1. Premere .
 - La spia associata al tasto è accesa.
 - Il display visualizza **APP**.
2. Chiudere lo sportello.
3. Utilizzare l'app per mettere in funzione l'apparecchiatura in modalità remota.



L'apertura dello sportello disattiva l'avvio remoto. Fare riferimento alle informazioni fornite nel presente capitolo.

Come disattivare l'avvio in remoto

Premere finché il display non visualizza **0h**.

- La spia associata al tasto è spenta.
- L'apparecchiatura torna alla selezione del programma.

9.4 Come selezionare e avviare un programma usando la barra di selezione MY TIME

1. Far scorrere le dita sulla barra di selezione MY TIME per scegliere un programma adeguato.
 - La spia associata al programma selezionato è accesa.
 - La spia ECOMETER indica il livello di consumo di energia e il consumo idrico.
 - Il display indica la durata del programma.
2. Attivare le opzioni EXTRAS applicabili se lo si desidera.
3. Chiudere la porta dell'apparecchiatura per avviare il programma.

9.5 Come impostare e avviare il programma Pre-risciacquo

1. Per selezionare Pre-risciacquo, tenere premuto **Quick** per 3 secondi.

- La spia associata al tasto è accesa.
 - La spia ECOMETER è spenta.
 - Il display indica la durata del programma.
2. Chiudere la porta dell'apparecchiatura per avviare il programma.

9.6 Come attivare EXTRAS

Le opzioni devono essere attivate ogni volta prima dell'avvio di un programma. Non è possibile attivare o disattivare le opzioni durante l'esecuzione di un programma. Non tutte le opzioni sono compatibili tra loro.

1. Selezionare un programma usando la barra di selezione MY TIME.
2. Premere il tasto dedicato dell'opzione che si desidera attivare.
 - La spia associata al tasto è accesa.
 - Vengono aggiornati ECOMETER e la durata del programma.



L'attivazione delle opzioni spesso aumenta il consumo di acqua, quello di energia e la durata del programma.

9.7 Come avviare il programma AUTO Sense

1. Premere **AUTO Sense**.
 - La spia associata al tasto è accesa.
 - Sul display compare la durata del programma più lunga possibile.
2. Chiudere la porta dell'apparecchiatura per avviare il programma.

L'apparecchiatura rileva il tipo di carico e suggerisce un ciclo di lavaggio adeguato. Durante il ciclo i sensori entrano in funzione diverse volte e la durata iniziale del programma può ridursi.

9.8 Come ritardare l'avvio di un programma

1. Selezionare un programma.
2. Premere due volte . Il display visualizza 1h.
3. Premere ripetutamente finché il display indica l'intervallo desiderato per la partenza ritardata (da 1 a 24 ore).

4. Chiudere la porta dell'apparecchiatura per avviare il conto alla rovescia.

Quando si imposta la partenza ritardata, l'avvio in remoto viene attivato automaticamente.

Durante il conto alla rovescia non è possibile modificare la selezione del programma. È possibile modificare il ritardo nell'app.

Appena è completato il conto alla rovescia, il programma si avvia.

9.9 Annullamento del ritardo mentre è in corso il conto alla rovescia

Premere e tenere premuto per circa 3 secondi.

L'apparecchiatura torna alla selezione del programma.



Se si annulla la partenza ritardata, è necessario selezionare nuovamente il programma.

9.10 Come annullare un programma in corso

Premere e tenere premuto per circa 3 secondi.

L'apparecchiatura torna alla selezione del programma.



Verificare che vi sia del detersivo nell'apposito contenitore prima di avviare un nuovo programma.

9.11 Apertura della porta durante il funzionamento dell'apparecchiatura

Aperto la porta mentre è in corso un programma, il ciclo di lavaggio viene messo in pausa. Sul display compare la durata del programma. Dopo aver chiuso lo sportello, il ciclo di lavaggio riprende dal punto in cui era stato interrotto.

Aperto la porta con l'avvio in remoto attivo, disattivare questa funzione. Attivare nuovamente l'avvio remoto prima di chiudere lo sportello; in caso contrario, il ciclo di lavaggio inizia immediatamente dopo la

chiusura. L'apertura della porta non disattiva l'avvio remoto se è stata impostata la partenza ritardata.

Se si apre lo sportello con il conto alla rovescia per la partenza ritardata, questo viene messo in pausa. Il display mostra lo stato corrente del conto alla rovescia. Dopo aver chiuso lo sportello, riprende il conto alla rovescia.



Aprire la porta mentre l'apparecchiatura è in funzione potrebbe influire sul consumo di energia e sulla durata del programma.



Se la porta rimane aperta per più di 30 secondi durante la fase di asciugatura, il programma in corso termina. Ciò non avviene se la porta viene aperta dalla funzione AirDry.

9.12 Funzione Auto Off

Questa funzione risparmia energia spegnendo l'apparecchiatura quando non è in funzione.

La funzione si attiva automaticamente:

- Al termine del programma.
- Dopo 10 minuti se non è stato avviato un programma.

9.13 Fine del programma

Al termine del programma, il display mostra **0:00**

La funzione Auto Off spegne automaticamente l'apparecchiatura.

Tutti i tasti sono inattivi ad eccezione del tasto On/Off.



Se il display mostra **upd**, fare riferimento al capitolo "Risoluzione dei problemi".

10. CONSIGLI E SUGGERIMENTI

10.1 Generale

I seguenti suggerimenti garantiranno una pulizia e risultati di asciugatura quotidiani ottimali ed aiuteranno a salvaguardare l'ambiente.

- Il lavaggio dei piatti in lavastoviglie, come indicato nel manuale d'uso, di solito consuma meno acqua ed energia rispetto al lavaggio a mano.
- Caricare la lavastoviglie al massimo della sua capacità per risparmiare acqua ed energia. Per ottenere i migliori risultati di pulizia, sistemare gli oggetti nei cestelli come indicato nel manuale d'uso e non sovraccaricare i cestelli.
- Non pre-risciacquare i piatti a mano. Aumenta il consumo di acqua e di energia. Ove necessario, selezioni un programma con un fase di pre-lavaggio.

- Togliere i residui più grandi di cibo dalle stoviglie e svuotare tazze e bicchieri prima di metterli all'interno dell'apparecchiatura.
- Verificare che gli oggetti nei cestelli non si tocchino o coprano. Solo in quel momento l'acqua può raggiungere e lavare i piatti.
- Impostare il programma corretto per il tipo di carico ed il grado di sporco. ECO offre l'uso più efficiente possibile del consumo di acqua e di energia.
- Per evitare l'accumulo di calcare all'interno dell'apparecchiatura:
 - Riempire il contenitore del sale ogni volta che è necessario.
 - Utilizzare il dosaggio raccomandato del detersivo e del brillantante.
 - Assicurarsi che il livello corrente dell'addolcitore dell'acqua corrisponda alla durezza dell'alimentazione dell'acqua.
 - Seguire le istruzioni nel capitolo "Cura e pulizia".

10.2 Se si utilizzano sale, brillantante e detersivo

- Utilizzare soltanto sale, brillantante e detersivo specifici per lavastoviglie. Altri prodotti possono danneggiare l'apparecchiatura.
- In zone con acqua dura e molto dura si consiglia di utilizzare solo detersivo (in polvere, gel, pastiglie senza funzioni aggiuntive), brillantante e sale separatamente per risultati di pulizia e asciugatura ottimali.
- Le pastiglie possono non sciogliersi completamente nei cicli brevi. Per evitare residui di detersivo sulle stoviglie, consigliamo di utilizzare il detersivo in pastiglie con i programmi lunghi.
- Utilizzare sempre la quantità di detersivo corretta. Un dosaggio insufficiente di detersivo può portare a risultati di pulizia scadenti e alla formazione di pellicole o macchie di acqua dura sugli articoli. L'uso di troppo detersivo con acqua morbida o addolcita provoca la formazione di residui di detersivo sulle stoviglie. Regolare la quantità di detersivo in base alla durezza dell'acqua. Osservare le istruzioni riportate sulla confezione del detersivo.
- Utilizzare sempre la quantità di brillantante corretta. Un dosaggio insufficiente di brillantante peggiora i risultati di asciugatura. L'uso di troppo brillantante porta alla formazione di strati bluastri sulle stoviglie.
- Assicurarsi che il livello dell'addolcitore dell'acqua sia corretto. Se il livello è troppo alto, l'aumento della quantità di sale nell'acqua potrebbe causare la formazione di ruggine sulle posate.

10.3 Cosa fare se non si desidera utilizzare più il detersivo in pastiglie multifunzione

Prima di iniziare ad usare separatamente detersivo, sale e brillantante completare la seguente procedura:

1. Impostare il livello più alto del decalcificatore dell'acqua.
2. Assicurarsi che i contenitori del sale e del brillantante siano pieni.

3. Avviare il programma Quick. Non aggiungere il detersivo e non mettere i piatti nei cestelli.
4. Una volta completato il programma, regolare il decalcificatore dell'acqua in base alla durezza dell'acqua locale.
5. Regolare la quantità di brillantante rilasciata.

10.4 Prima di avviare un programma

Prima di avviare il programma selezionato, verificare che:

- I filtri sono puliti e installati correttamente.
- Il tappo del contenitore del sale è stretto.
- I mulinelli non sono ostruiti.
- Siano presenti il sale per lavastoviglie e il brillantante a sufficienza (a meno che non si utilizzino le pastiglie combinate).
- Le stoviglie siano riposte correttamente nei cestelli.
- Il programma sia adatto al tipo di carico e al grado di sporco.
- Viene utilizzata la corretta quantità di detersivo.

10.5 Caricamento dei cestelli

- Utilizzare sempre tutto lo spazio dei cestelli.
- Usare l'apparecchiatura per lavare solo articoli che possono effettivamente essere lavati in lavastoviglie.
- Non lavare nell'apparecchiatura articoli di legno, osso, alluminio, peltro e rame in quanto potrebbero creparsi, deformarsi, scolorirsi o rompersi.
- Non lavare nell'apparecchiatura oggetti che possano assorbire acqua (spugne, panni per la pulizia).
- Disporre gli utensili cavi (tazze, bicchieri e padelle) con l'apertura rivolta verso il basso.
- Verificare che gli oggetti in vetro non si tocchino fra loro.
- Mettere gli articoli leggeri nel cestello superiore. Verificare che gli alimenti non si muovano liberamente.
- Sistemare posate e piccoli oggetti nel cestello portaposate.
- Spostare il cestello superiore verso l'alto per ospitare oggetti di grandi dimensioni nel cestello inferiore.

- Prima di avviare un programma, assicurarsi che i mulinelli possano muoversi liberamente.

10.6 Scaricare i cestelli

1. Lasciare raffreddare i piatti prima di estrarli dall'apparecchiatura. Le stoviglie calde possono essere più facilmente danneggiabili.

2. Vuotare prima il cestello inferiore e quindi quello superiore.



Dopo aver completato il programma l'acqua può restare sulle superfici interne dell'apparecchiatura.

11. CURA E PULIZIA

AVVERTENZA!

Prima di eseguire qualunque attività di manutenzione diversa dal Machine Care del programma, disattivare l'apparecchiatura ed estrarre la spina dalla presa.



Filtri sporchi e mulinelli ostruiti influenzano negativamente i risultati di lavaggio. Eseguire controlli periodici e pulirli, se necessario.

11.1 Machine Care

Machine Care è un programma progettato per pulire l'interno dell'apparecchiatura con risultati ottimali. Elimina la formazione di calcare e grassi.

Quando l'apparecchiatura percepisce la necessità di eseguire un'operazione di pulizia la spia si accende. Avviare il programma Machine Care per pulire l'interno dell'apparecchiatura.

Come avviare il programma Machine Care

Prima di avviare il programma, pulire i filtri e i mulinelli.

1. Usare un disincrostante o un prodotto detergente realizzato appositamente per le lavastoviglie. Seguire le istruzioni riportate sulla confezione. Non mettere i piatti nei cestelli.
2. Tenere premuti contemporaneamente e per circa 3 secondi.

Le spie e lampeggiano. Il display indica la durata del programma.

3. Chiudere la porta dell'apparecchiatura per avviare il programma.

Una volta terminato il programma, la spia si spegne.

11.2 Pulizia interna

- Pulire l'interno dell'apparecchiatura con un panno morbido umido.
- Non usare prodotti abrasivi, spugnette abrasive, utensili affilati, agenti chimici forti, smacchiatori o solventi.
- Pulire la porta, inclusa la guarnizione in gomma, una volta alla settimana.
- Per mantenere al meglio le prestazioni dell'apparecchiatura, si consiglia di utilizzare un prodotto specifico per la pulizia per lavastoviglie almeno una volta ogni due mesi. Seguire attentamente le indicazioni riportate sulle confezioni dei prodotti.
- Per risultati di pulizia ottimali avviare il programma Machine Care.

11.3 Rimozione di corpi estranei

Controllare i filtri e il pozzetto dopo ogni utilizzo della lavastoviglie. Corpi estranei (ad es. pezzi di vetro, plastica, ossa o stuzzicadenti, ecc.) riducono le prestazioni di pulizia e possono causare danni alla pompa di scarico.

ATTENZIONE!

Se non si riesce a rimuovere i corpi estranei, contattare il Centro Assistenza Autorizzato.

1. Smontare il sistema di filtri come indicato in questo capitolo.
2. Rimuovere manualmente eventuali corpi estranei.
3. Rimontare i filtri come indicato in questo capitolo.

11.4 Pulizia esterna

- Pulire l'apparecchiatura con un panno inumidito e morbido.
- Utilizzare solo detergenti neutri.
- Non usare prodotti abrasivi, spugnette abrasive o solventi.

11.5 Pulizia dei filtri

Il sistema del filtro si compone di 3 parti.

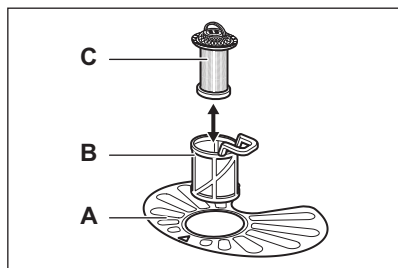

1. Ruotare il filtro (B) in senso antiorario e rimuoverlo.

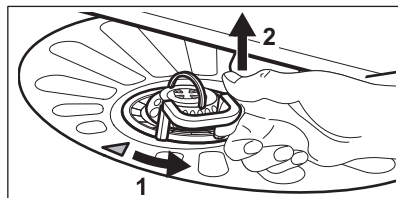

2. Rimuovere il filtro (C) dal filtro (B).
3. Rimuovere il filtro piatto (A).
4. Lavare i filtri.

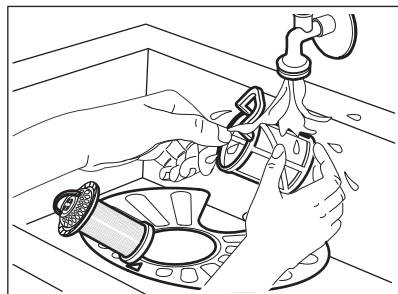

5. Assicurarsi che non vi siano residui di cibo o terreno all'interno o intorno al bordo della coppa.
6. Rimettere in posizione il filtro piatto (A). Assicurarsi che sia posizionato correttamente sotto le 2 guide.

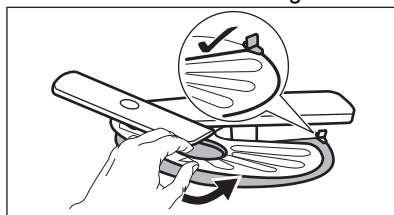

7. Rimontare i filtri (B) e (C).
8. Rimettere il filtro (B) nel filtro piatto (A). Ruotare in senso orario fino a bloccarlo.

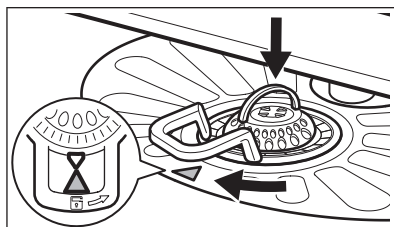

⚠ ATTENZIONE!

Un'errata posizione dei filtri può comportare scadenti risultati di lavaggio e danni all'apparecchiatura.

11.6 Pulizia del mulinello inferiore

1. Per togliere il mulinello inferiore, tirarlo verso l'alto.

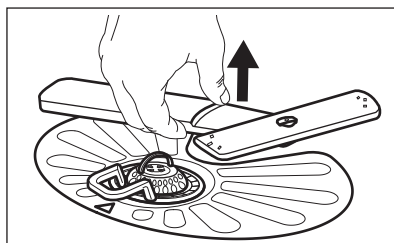

2. Lavare il mulinello sotto l'acqua corrente. Utilizzare un oggetto sottile appuntito, ad es. uno stuzzicadenti, per rimuovere i residui di sporco dai fori. Far scorrere dell'acqua nei fori per togliere le particelle di sporco dall'interno.

3. Per re-installare il mulinello, premerlo verso il basso.

rimuovere i residui di sporco con un oggetto sottile appuntito, come uno stuzzicadenti.

11.7 Pulizia del mulinello superiore

Non rimuovere il mulinello superiore. Se le aperture nel mulinello sono ostruite,

12. RISOLUZIONE DEI PROBLEMI

AVVERTENZA!

Una riparazione scorretta dell'apparecchiatura potrebbe costituire un pericolo per la sicurezza dell'utente. Qualsiasi riparazione deve essere eseguita da personale qualificato.

La maggior parte dei possibili problemi è risolvibile senza il bisogno di contattare il Centro Assistenza Autorizzato.

Rimandiamo alla tabella qui di seguito per informazioni sui possibili problemi.

In alcuni casi, il display visualizza un codice di allarme.

Problema e codice di allarme	Possibile causa e soluzione
Non è possibile azionare l'elettrodomestico.	<ul style="list-style-type: none"> Assicurarsi che la spina sia collegata alla presa elettrica. Assicurarsi che il fusibile non sia danneggiato nella scatola fusibili.
Il programma non si avvia.	<ul style="list-style-type: none"> Controllare che lo sportello dell'apparecchiatura sia chiuso. Se è stata impostata la partenza ritardata, annullare l'impostazione o attendere il completamento del conto alla rovescia. L'apparecchiatura ricarica la resina all'interno del decalcificatore dell'acqua. La procedura dura all'incirca 5 minuti.
L'apparecchiatura non carica l'acqua. Il display mostra i10 o i11 .	<ul style="list-style-type: none"> Controllare che il rubinetto dell'acqua sia aperto. Controllare che la pressione dell'acqua di alimentazione non sia troppo bassa. Per ottenere informazioni a questo proposito, contattare l'ente erogatore locale. Controllare che il rubinetto dell'acqua non sia ostruito. Controllare che il filtro nel tubo di carico non sia ostruito. Assicurarsi che il tubo di carico non sia attorcigliato o piegato.
L'apparecchiatura non scarica l'acqua. Sul display viene visualizzato i20 .	<ul style="list-style-type: none"> Assicurarsi che lo scarico del lavello non sia ostruito. Controllare che il sistema del filtro interno non sia ostruito. Assicurarsi che il tubo di scarico non sia attorcigliato o piegato.
Il dispositivo antiallagamento è attivo. Sul display viene visualizzato i30 .	<ul style="list-style-type: none"> Chiudere il rubinetto dell'acqua. Verificare che l'apparecchiatura sia installata correttamente. Assicurarsi che i cestelli siano caricati come indicato nel manuale d'uso.
Malfunzionamento del sensore di rilevamento del livello dell'acqua. Il display mostra i41 - i44 .	<ul style="list-style-type: none"> Assicurarsi che i filtri siano puliti. Spegnere e accendere l'apparecchiatura.

Problema e codice di allarme	Possibile causa e soluzione
Malfunzionamento della pompa di lavaggio o della pompa di scarico. Il display mostra i51 - i59 o i5A - i5F .	<ul style="list-style-type: none"> • Spegnerne e accendere l'apparecchiatura.
La temperatura dell'acqua all'interno dell'apparecchiatura è troppo alta o si è verificato un malfunzionamento del sensore di temperatura. Il display mostra i61 o i69 .	<ul style="list-style-type: none"> • Assicurarsi che la temperatura dell'acqua in ingresso non superi i 60°C. • Spegnerne e accendere l'apparecchiatura.
Guasto tecnico dell'apparecchiatura. Il display mostra iC0 o iC3 .	<ul style="list-style-type: none"> • Spegnerne e accendere l'apparecchiatura.
Il livello dell'acqua all'interno dell'apparecchiatura è troppo alto. Sul display viene visualizzato iF1 .	<ul style="list-style-type: none"> • Spegnerne e accendere l'apparecchiatura. • Assicurarsi che i filtri siano puliti. • Assicurarsi che il tubo di uscita sia installato all'altezza giusta sopra il pavimento. Fare riferimento alle istruzioni di installazione.
Errore unità di rete. Il display mostra iC4 o iC5 .	<ul style="list-style-type: none"> • Contattare un Centro Assistenza Autorizzato.
L'apparecchiatura si arresta e si avvia più volte durante il funzionamento.	<ul style="list-style-type: none"> • È normale. Permette di ottenere risultati di pulizia ottimali e risparmiare energia.
Il programma dura troppo tempo.	<ul style="list-style-type: none"> • Se è stata impostata l'opzione di partenza ritardata, annullare l'impostazione di ritardo o attendere il termine del conto alla rovescia. • L'attivazione delle opzioni aumenta la durata del programma.
La durata del programma visualizzata è diversa rispetto alla durata nella tabella dei valori di consumo.	<ul style="list-style-type: none"> • La durata dei programmi può variare a seconda della pressione e della temperatura dell'acqua, delle variazioni dell'alimentazione elettrica, delle opzioni selezionate, della quantità di stoviglie e del grado di sporco.
Il tempo residuo sul display aumenta e raggiunge quasi il termine della durata del programma.	<ul style="list-style-type: none"> • Non si tratta di un difetto. L'apparecchiatura funziona correttamente.
Piccola perdita dallo sportello dell'apparecchiatura.	<ul style="list-style-type: none"> • L'apparecchiatura non è perfettamente in piano. Allentare o stringere i piedini regolabili (ove previsti). • Lo sportello dell'apparecchiatura non è centrato sulla vasca. Regolare il piedino posteriore (ove previsto).
Lo sportello dell'apparecchiatura è difficile da chiudere.	<ul style="list-style-type: none"> • L'apparecchiatura non è perfettamente in piano. Allentare o stringere i piedini regolabili (ove previsti). • Alcune parti di pentole e stoviglie sporgono dai cestelli.
Lo sportello dell'apparecchiatura si apre durante il ciclo di lavaggio.	<ul style="list-style-type: none"> • La funzione AirDry è attivata. È possibile disattivare la funzione. Vedere il capitolo Impostazioni base.
Tintinnio o colpi provenienti dall'interno dell'apparecchiatura.	<ul style="list-style-type: none"> • Le pentole e le stoviglie non sono state sistemate adeguatamente nei cestelli. Fare riferimento al libretto contenente le indicazioni per caricare il cestello. • Accertarsi che i mulinelli possano girare liberamente.

Problema e codice di allarme	Possibile causa e soluzione
L'apparecchiatura fa scattare l'interruttore.	<ul style="list-style-type: none"> • Amperaggio insufficiente per alimentare simultaneamente tutte le apparecchiature in uso. Controllare l'amperaggio della presa e la capacità del tester o spegnere una delle apparecchiature in uso. • Guasto elettrico interno dell'apparecchiatura. Contattare un Centro Assistenza Autorizzato.
L'elettrodomestico è acceso, ma non funziona. Sul display viene visualizzato PF .	<ul style="list-style-type: none"> • L'alimentazione è fuori dalla gamma operativa. Il ciclo di lavaggio delle stoviglie è temporaneamente interrotto e si riavvia automaticamente una volta ripristinata l'alimentazione.
L'elettrodomestico si spegne durante il funzionamento.	<ul style="list-style-type: none"> • Blackout totale di corrente. Il ciclo di lavaggio delle stoviglie è temporaneamente interrotto e si riavvia automaticamente una volta ripristinata l'alimentazione.
Il display visualizza upd . Tutti i pulsanti sono inattivi, eccetto il pulsante on/off.	<ul style="list-style-type: none"> • L'apparecchiatura scarica e installa automaticamente l'aggiornamento firmware quando disponibile. Il display visualizza upd per la durata del processo di aggiornamento. Attendere che il processo sia completo. Se si interrompe il processo di aggiornamento disattivando l'apparecchiatura, il problema riprende quando si attiva l'apparecchiatura. L'aggiornamento del firmware non modifica i valori di dichiarazione delle prestazioni dell'apparecchiatura.

Una volta controllata l'apparecchiatura, disattivare e attivare l'apparecchiatura. Se il problema dovesse ripresentarsi, contattare un Centro Assistenza Autorizzato.

AVVERTENZA!

Consigliamo di non utilizzare l'apparecchiatura fino a che il problema non sarà stato risolto completamente. Scollegare l'apparecchiatura e non ricollegarla finché non si è certi che funzioni correttamente.

12.1 I risultati del lavaggio e dell'asciugatura non sono soddisfacenti

Problema	Possibile causa e soluzione
Risultati di lavaggio insoddisfacenti.	<ul style="list-style-type: none"> • Fare riferimento al Uso quotidiano, Consigli e suggerimenti e al libretto contenente le indicazioni per caricare il cestello. • Usare un programma di lavaggio più intenso. • Attivare l'opzione ExtraPower per migliorare i risultati di lavaggio di un programma selezionato. • Pulire i mulinelli e i filtri. Fare riferimento a Cura e pulizia.

Problema	Possibile causa e soluzione
Risultati di asciugatura insoddisfacenti.	<ul style="list-style-type: none"> • Pentole e stoviglie sono state lasciate troppo tempo all'interno dell'apparecchiatura chiusa. Attivare AirDry per impostare l'apertura automaticamente della porta e per migliorare le prestazioni di asciugatura. • Brillantante assente o in quantità insufficiente. Riempire il contenitore del brillantante o impostare il dosaggio su un livello superiore. • La causa potrebbe essere la qualità del brillantante. • Usare sempre il brillantante, anche con pastiglie multifunzione. • Gli oggetti in plastica devono essere asciugati con un asciugamano. • Il programma non include una fase di asciugatura. Fare riferimento alla tabella dei programmi.
Striature biancastre o strati bluastri su bicchieri e stoviglie.	<ul style="list-style-type: none"> • La quantità di brillantante erogata è troppo elevata. Regolare il dosaggio su un livello inferiore. • È stata utilizzata una dose eccessiva di detersivo.
Macchie e tracce di gocce d'acqua su bicchieri e stoviglie.	<ul style="list-style-type: none"> • La quantità di brillantante erogata non è sufficiente. Regolare il dosaggio su un livello superiore. • La causa potrebbe essere la qualità del brillantante.
L'interno dell'apparecchiatura è bagnato.	<ul style="list-style-type: none"> • Non si tratta di un'anomalia. L'umidità si condensa sulle pareti dell'apparecchiatura.
Insolita produzione di schiuma durante il lavaggio.	<ul style="list-style-type: none"> • Utilizzare solo detersivo specifico per lavastoviglie. • Utilizzare un detersivo di un produttore diverso. • Non pre-risciacquare le stoviglie sotto acqua corrente.
Tracce di ruggine sulle posate.	<ul style="list-style-type: none"> • È presente troppo sale nell'acqua usata per il lavaggio. Fare riferimento all'impostazione del decalcificatore dell'acqua. • Posate d'argento e acciaio inossidabile sono state posizionate insieme. Non posizionare oggetti d'argento e acciaio inossidabile uno accanto all'altro.
Residui di detersivo all'interno del contenitore al termine del programma.	<ul style="list-style-type: none"> • La pastiglia del detersivo si è incollata all'interno del contenitore e l'acqua non è riuscita a eliminarla. • L'acqua non è in grado di eliminare il detersivo dal contenitore. Assicurarsi che i mulinelli non siano bloccati od ostruiti. • Verificare che gli oggetti nei cestelli non impediscano l'apertura del coperchio del contenitore del detersivo.
Odori all'interno dell'apparecchiatura.	<ul style="list-style-type: none"> • Vedere il capitolo Cura e pulizia. • Avviare il programma Machine Care con un disincrostante o un prodotto detergente apposito per le lavastoviglie.

Problema	Possibile causa e soluzione
Il calcare può depositarsi su pentole e stoviglie, nella vasca o all'interno dello sportello.	<ul style="list-style-type: none"> • Il livello di sale è basso, controllare l'indicatore di riempimento. • Il tappo del contenitore del sale è allentato. • L'acqua di rubinetto è dura. Fare riferimento all'impostazione del decalcificatore dell'acqua. • Usare il sale e impostare la rigenerazione dell'addolcitore dell'acqua anche se vengono usate pastiglie multi-funzione. Fare riferimento all'impostazione del decalcificatore dell'acqua. • Avviare il programma Machine Care con un prodotto disincrostante per lavastoviglie. • Se i depositi di calcare persistono, pulire l'apparecchiatura con i detersivi adatti. • Provare un detersivo diverso. • Contattare il produttore del detersivo.
Pentole e stoviglie opache, scolorite o incrinata.	<ul style="list-style-type: none"> • Assicurarsi che vengano lavati solo oggetti lavabili in lavastoviglie. • Caricare e scaricare il cestello delicatamente. Fare riferimento al libretto contenente le indicazioni per caricare il cestello. • Mettere gli oggetti delicati nel cestello superiore. • Attivare l'opzione GlassCare per garantire un'attenzione speciale agli articoli in vetro e a quelli più delicati.

Fare riferimento a Prima di utilizzare l'apparecchiatura per la prima volta, Uso

quotidiano o Consigli e suggerimenti per identificare altre possibili cause.

12.2 Problemi con la connessione wireless

Problema	Possibile causa e soluzione
Attivazione della connessione wireless non riuscita.	<ul style="list-style-type: none"> • ID o password della rete wireless errati. Annullare la configurazione e riavviarla per immettere le credenziali corrette. Vedere il capitolo "Connessione wireless". • Si è verificato un problema con il segnale di rete wireless. Controllare la rete e il router wireless. Riavviare il router. • Il segnale della rete wireless è debole. Spostare il router più vicino alla lavastoviglie. • Il segnale wireless è disturbato da un microonde nelle immediate vicinanze della lavastoviglie. Spegnerne il microonde. • Contattare il fornitore del servizio wireless qualora dovessero esserci ulteriori problemi con la rete wireless.
L'app non riesce a connettersi alla lavastoviglie.	<ul style="list-style-type: none"> • Si è verificato un problema con il segnale di rete wireless. Controllare la rete e il router wireless. Riavviare il router. • Controllare se il dispositivo mobile è collegato alla rete. • Il nuovo router è stato installato oppure è stata modificata la configurazione del router. Configurare nuovamente la lavastoviglie e il dispositivo mobile. Vedere il capitolo "Connessione wireless". • Contattare il fornitore del servizio wireless qualora dovessero esserci ulteriori problemi con la rete wireless.

Problema	Possibile causa e soluzione
L'app non è in grado di connettersi alla lavastoviglie tramite una rete diversa dalla rete wireless domestica. La spia  WiFi lampeggia.	<ul style="list-style-type: none"> La connessione al cloud è stata persa. Attendere il ripristino della connessione.
L'app spesso non riesce a connettersi alla lavastoviglie.	<ul style="list-style-type: none"> Il segnale wireless è disturbato da un microonde nelle immediate vicinanze della lavastoviglie. Spegnerlo. Evitare di utilizzare contemporaneamente l'apparecchiatura a microonde e l'avvio in remoto. Il segnale della rete wireless è debole. Spostare il router il più vicino possibile alla lavastoviglie o prendere in considerazione l'acquisto di un estensore della gamma wireless.

13. DATI TECNICI

Dimensioni	Larghezza / altezza / profondità (mm)	546 / 759 / 560
Collegamento elettrico ¹⁾	Tensione (V)	220 - 240
	Frequenza (Hz)	50
Pressione di alimentazione dell'acqua	Min. / max. MPa (bar)	0,05 (0,5) / 1 (10)
Collegamento dell'acqua	Acqua fredda o acqua calda (°C) ²⁾	min. 5 - max. 60
Capacità	Coperti	12

1) Fare riferimento alla targhetta dei dati per altri valori.

2) Consigliamo il collegamento all'acqua calda se prodotta mediante utilizzo di una fonte di energia alternativa (per es. pannelli solari) per ridurre il consumo di energia.

14. GARANZIA

Servizio clienti

Servizio dopo vendita		
Industriestrasse 10 5506 Mägenwil	Le Trési 6 1028 Prévèrenge	Via Violino 11 6928 Manno
Morgenstrasse 131 3018 Bern		
Langgasse 10 9008 St. Gallen		
Am Mattenhof 4a/b 6010 Kriens		
Schlossstrasse 1 4133 Pratteln		
Comercialstrasse 19 7000 Chur		





Vendita pezzi di ricambio Industriestrasse 10, 5506 Mägenwil, Tel. 0848 848 111

Consulenza specialistica/Vendita Buckhauserstrasse 40, 8048 Zürich, Tel. 044 405 82 44

Garanzia Per ogni prodotto concediamo una garanzia di 2 anni a partire dalla data di consegna o dalla sua messa in funzione. (fa stato la data della fattura, del certificato di

garanzia o dello scontrino d'acquisto) Nella garanzia sono comprese le spese di manodopera, di viaggio e del materiale. Dalla copertura sono esclusi il logoramento ed i danni causati da agenti esterni, intervento di terzi, utilizzo di ricambi non originali o dalla inosservanza delle prescrizioni d'installazione ed istruzioni per l'uso.

15. CONSIDERAZIONI SULL'AMBIENTE

Riciclare i materiali con il simbolo . Buttare l'imballaggio negli appositi contenitori per il riciclaggio. Aiutare a proteggere l'ambiente e la salute umana e a riciclare rifiuti derivanti da apparecchiature elettriche ed elettroniche. Non smaltire le apparecchiature che riportano il simbolo  insieme ai normali rifiuti domestici. Portare il prodotto al punto di riciclaggio più vicino o contattare il comune di residenza.



Per la Svizzera:

Dove portare gli apparecchi fuori uso? In qualsiasi negozio che vende apparecchi nuovi oppure si restituiscono ai centri di raccolta ufficiali della SENS oppure ai riciclatori ufficiali della SENS. La lista dei centri di raccolta ufficiali della SENS è visibile nel sito www.erecycling.ch





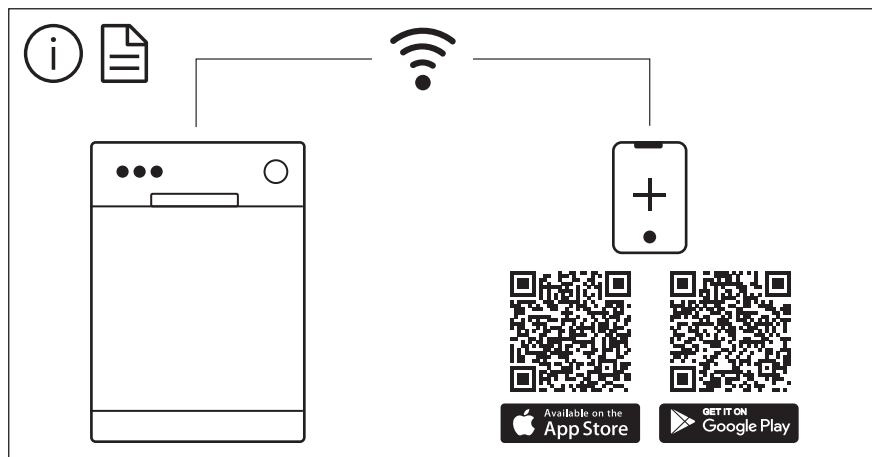

The software in this product contains components that are based on free and open source software. Electrolux gratefully acknowledges the contributions of the open software and robotics communities to the development project.

To access the source code of these free and open source software components whose license conditions require publishing, and to see their full copyright information and applicable license terms, please visit:
<http://electrolux.opensourcerepository.com> (folder NIUS)