



GK58TSIPL

| | | |
|----|--|----|
| FR | Notice d'utilisation Table de cuisson | 2 |
| DE | Benutzerinformation Kochfeld | 24 |
| IT | Istruzioni per l'uso Piano cottura | 46 |



Bienvenue chez Electrolux ! Nous vous remercions d'avoir choisi l'un de nos appareils.



Obtenir des conseils d'utilisation, des brochures, des dépannages, des informations sur le service et les réparations :
www.electrolux.com/support

Sous réserve de modifications.

TABLE DES MATIÈRES

| | |
|--|----|
| 1. INFORMATIONS DE SÉCURITÉ..... | 2 |
| 2. CONSIGNES DE SÉCURITÉ..... | 5 |
| 3. INSTALLATION..... | 7 |
| 4. DESCRIPTION DE L'APPAREIL..... | 9 |
| 5. UTILISATION QUOTIDIENNE..... | 11 |
| 6. CONSEILS..... | 15 |
| 7. ENTRETIEN ET NETTOYAGE..... | 18 |
| 8. DÉPANNAGE..... | 18 |
| 9. CARACTÉRISTIQUES TECHNIQUES..... | 20 |
| 10. RENDEMENT ÉNERGÉTIQUE..... | 21 |
| 11. GARANTIE..... | 22 |
| 12. EN MATIÈRE DE PROTECTION DE L'ENVIRONNEMENT..... | 23 |

1. ⚠ INFORMATIONS DE SÉCURITÉ

Avant d'installer et d'utiliser cet appareil, lisez soigneusement les instructions fournies. Le fabricant ne pourra être tenu pour responsable des blessures et dégâts résultant d'une mauvaise installation ou utilisation. Conservez toujours les instructions dans un lieu sûr et accessible pour vous y référer ultérieurement.

1.1 Sécurité des enfants et des personnes vulnérables

- Cet appareil peut être utilisé par des enfants âgés d'au moins 8 ans et par des personnes ayant des capacités physiques, sensorielles ou mentales réduites ou dénuées d'expérience ou de connaissance, s'ils sont correctement surveillés ou si des instructions relatives à l'utilisation de l'appareil en toute sécurité leur ont été données et s'ils

comprennent les risques encourus. Les enfants de moins de 8 ans et les personnes ayant un handicap très important et complexe doivent être tenus à l'écart de l'appareil, à moins d'être surveillés en permanence.

- Veillez à ce que les enfants ne jouent pas avec l'appareil.
- Ne laissez pas les emballages à la portée des enfants et jetez-les convenablement.
- **AVERTISSEMENT** : L'appareil et ses parties accessibles deviennent chauds pendant l'utilisation. Tenez les enfants et les animaux éloignés de l'appareil lorsqu'il est en cours d'utilisation et de refroidissement.
- Si l'appareil est équipé d'un dispositif de sécurité enfants, nous vous recommandons de l'activer.
- Le nettoyage et l'entretien par l'utilisateur ne doivent pas être effectués par des enfants sans surveillance.

1.2 Sécurité générale

- Cet appareil est exclusivement destiné à un usage culinaire.
- Cet appareil est conçu pour un usage domestique ménager, dans un environnement intérieur.
- Cet appareil peut être utilisé dans les bureaux, les chambres d'hôtel, les chambres d'hôtes, les gîtes ruraux et d'autres hébergements similaires lorsque cette utilisation ne dépasse pas le niveau (moyen) de l'utilisation domestique.
- **AVERTISSEMENT** : L'appareil et ses parties accessibles deviennent chauds pendant l'utilisation. Veillez à ne pas toucher les éléments chauffants.
- **AVERTISSEMENT** : Il peut être dangereux de laisser chauffer de la graisse ou de l'huile sans surveillance sur une table de cuisson car cela pourrait provoquer un incendie.
- La fumée est une indication de surchauffe. N'utilisez jamais d'eau pour éteindre le feu de cuisson. Éteignez l'appareil et couvrez les flammes, par exemple avec une couverture ignifuge ou un couvercle.

- **AVERTISSEMENT** : L'appareil ne doit pas être branché à l'alimentation en utilisant un appareil de connexion externe comme un minuteur, ou branché à un circuit qui est régulièrement activé/désactivé par un fournisseur d'énergie.
- **ATTENTION** : Le processus de cuisson doit être supervisé. Une cuisson courte doit être surveillée en permanence.
- **AVERTISSEMENT** : Risque d'incendie : N'entrez rien sur les surfaces de cuisson.
- Les objets métalliques tels que les couteaux, les fourchettes, les cuillères et les couvercles ne doivent pas être placés sur la surface de la table de cuisson car ils peuvent devenir chauds.
- N'utilisez pas l'appareil avant de l'avoir installé dans la structure encastrée.
- Ne pulvérisez pas d'eau ni de vapeur pour nettoyer l'appareil.
- Après utilisation, mettez toujours à l'arrêt la table de cuisson à l'aide de la manette de commande et ne vous fiez pas à la détection des récipients.
- **AVERTISSEMENT** : Si la surface est fissurée, éteignez l'appareil pour éviter tout risque de choc électrique. Si l'appareil est branché à l'alimentation secteur directement en utilisant une boîte de jonction, retirez le fusible pour déconnecter l'appareil de l'alimentation secteur. Dans tous les cas, veuillez contacter le service après-vente agréé.
- Si le câble d'alimentation est endommagé, il doit être remplacé par le fabricant, un service après-vente agréé ou un professionnel qualifié afin d'éviter tout danger.
- **AVERTISSEMENT** : Utilisez uniquement les dispositifs de protection pour table de cuisson conçus ou indiqués comme adaptés par le fabricant de l'appareil de cuisson dans les instructions d'utilisation, ou les dispositifs de protection pour table de cuisson intégrés à l'appareil. L'utilisation de dispositifs de protection non adaptés peut entraîner des accidents.

2. CONSIGNES DE SÉCURITÉ

2.1 Installation

AVERTISSEMENT!

L'appareil doit être installé uniquement par un professionnel qualifié.

AVERTISSEMENT!

Risque de blessure ou de dommages matériels.

- Retirez l'intégralité de l'emballage.
- N'installez pas et ne branchez pas un appareil endommagé.
- Suivez scrupuleusement les instructions d'installation fournies avec l'appareil.
- Respectez l'espacement minimal requis par rapport aux autres appareils et éléments.
- Soyez toujours vigilants lorsque vous déplacez l'appareil car il est lourd. Utilisez toujours des gants de sécurité et des chaussures fermées.
- Isolez les surfaces découpées du meuble à l'aide d'un matériau d'étanchéité pour éviter que la moisissure cause des gonflements.
- Protégez la partie inférieure de l'appareil de la vapeur et de l'humidité.
- N'installez pas l'appareil à proximité d'une porte ou sous une fenêtre. Les récipients chauds risqueraient de tomber de l'appareil lors de l'ouverture de celles-ci.
- Si l'appareil est installé au-dessus de tiroirs, assurez-vous qu'il y a suffisamment d'espace entre le fond de l'appareil et le tiroir supérieur pour que l'air puisse circuler.
- Le dessous de l'appareil peut devenir très chaud. Veillez à installer un panneau de séparation sous l'appareil pour en bloquer l'accès. Ce panneau peut être en contreplaqué, provenir d'un autre meuble de cuisine, et doit être composé d'un matériau non inflammable.
- Le panneau de séparation doit couvrir entièrement l'espace sous la table de cuisson.

- Assurez-vous de laisser un espace de ventilation de 2 mm entre le plan de travail et l'avant de l'appareil qui est installé dessous. La garantie ne couvre pas les dommages causés par l'absence d'un espace de ventilation adéquat.

2.2 Branchement électrique

AVERTISSEMENT!

Risque d'incendie ou d'électrocution.

- Tous les raccordements électriques doivent être effectués par un électricien qualifié
- L'appareil doit être raccordé à la terre.
- Avant toute intervention, assurez-vous que l'appareil est débranché.
- Assurez-vous que les paramètres figurant sur la plaque signalétique correspondent aux données électriques nominale de l'alimentation secteur.
- Vérifiez que l'appareil est correctement installé. Des câbles ou des fiches secteur desserrés et incorrects (le cas échéant) peuvent faire surchauffer la borne.
- Utilisez le câble d'alimentation électrique approprié.
- Ne laissez pas le câble d'alimentation électrique s'emmêler.
- Assurez-vous qu'une protection contre les chocs est installée.
- Installé le collier anti-traction sur le câble.
- Assurez-vous que le câble d'alimentation ou la fiche (si présente) n'entrent pas en contact avec les surfaces brûlantes de l'appareil ou les récipients brûlants lorsque vous branchez l'appareil à une prise électrique.
- N'utilisez pas d'adaptateurs multiprise et de rallonges.
- Veillez à ne pas endommager la fiche secteur (le cas échéant) ni le câble d'alimentation. Contactez notre service après-vente agréé ou un électricien pour remplacer le câble d'alimentation s'il est endommagé.
- La protection contre les chocs des parties sous tension et isolées doit être fixée de

telle manière qu'elle ne puisse pas être enlevée sans outils.

- Ne branchez la fiche secteur dans la prise secteur qu'à la fin de l'installation. Assurez-vous que la prise secteur est accessible après l'installation.
- Si la prise secteur est détachée, ne branchez pas la fiche secteur.
- Ne tirez pas sur le câble secteur pour débrancher l'appareil. Tirez toujours sur la fiche de la prise secteur.
- N'utilisez que des systèmes d'isolation appropriés : des coupe-circuits, des fusibles (les fusibles à visser doivent être retirés du support), un disjoncteur différentiel et des contacteurs.
- L'installation électrique doit comporter un dispositif d'isolation qui vous permet de déconnecter l'appareil du secteur à tous les pôles. Le dispositif d'isolement doit avoir une largeur d'ouverture de contact de 3 mm minimum.

2.3 Utilisation

AVERTISSEMENT!

Risque de blessures, de brûlures ou d'électrocution.

- Ne modifiez pas les spécifications de cet appareil.
- Retirez les emballages, les étiquettes et les films de protection (le cas échéant) avant la première utilisation.
- Assurez-vous que les orifices d'aération ne sont pas obstrués.
- Ne laissez pas l'appareil sans surveillance durant son fonctionnement.
- Mettez à l'arrêt les zones de cuisson après chaque utilisation.
- Ne posez pas de couverts ou de couvercles de casseroles sur les zones de cuisson. Ils peuvent devenir très chauds.
- N'utilisez pas l'appareil avec des mains mouillées ou en contact avec de l'eau.
- N'utilisez pas l'appareil comme plan de travail ou comme espace de rangement.
- Si la surface de l'appareil est fissurée, débranchez-le immédiatement, afin d'éviter un choc électrique.
- Les porteurs de pacemakers doivent rester à une distance minimale de 30 cm

des zones de cuisson à induction lorsque l'appareil est en fonctionnement.

- Lorsque vous placez des aliments dans de l'huile chaude, cela peut éclabousser.
- N'utilisez pas de feuille d'aluminium ou d'autres matériaux entre la surface de cuisson et le récipient, sauf indication contraire du fabricant de cet appareil.
- N'utilisez que les accessoires recommandés pour cet appareil par le fabricant.

AVERTISSEMENT!

Risque d'incendie et d'explosion.

- Les graisses et les huiles lorsqu'elles sont chauffées peuvent dégager des vapeurs inflammables. Tenez les flammes ou les objets chauds à distance des graisses et des huiles pendant que vous cuisinez.
- Les vapeurs que dégagent l'huile très chaude peuvent provoquer une combustion spontanée.
- Une huile déjà utilisée peut contenir des restes d'aliments et provoquer un incendie à une température plus basse qu'avec une huile neuve.
- Ne placez pas de produits inflammables ou d'éléments imbibés de produits inflammables à l'intérieur, à proximité ou au-dessus de l'appareil.

AVERTISSEMENT!

Risque de dommages à l'appareil.

- Ne laissez pas de récipients chauds sur le bandeau de commande pour éviter tout risque de brûlure.
- Ne posez pas de couvercle de casserole chaud sur la surface en verre de la table de cuisson.
- Ne laissez pas le contenu des récipients s'évaporer entièrement.
- Prenez soin de ne pas laisser tomber d'objets ou de récipients sur l'appareil. La surface risque d'être endommagée.
- N'activez pas les zones de cuisson avec un récipient vide ou sans récipient.
- Les récipients de cuisson en fonte ou dont le fond est endommagé peuvent provoquer des rayures sur la surface en verre et vitrocéramique. Soulevez toujours ces objets lorsque vous devez les déplacer sur la surface de cuisson.

2.4 Entretien et nettoyage

- Nettoyez régulièrement l'appareil afin de maintenir le revêtement en bon état.
- Mettez à l'arrêt l'appareil et laissez-le refroidir avant de le nettoyer.
- Nettoyez l'appareil avec de et un chiffon doux et humide. Utilisez uniquement des produits de lavage neutres. N'utilisez pas de produits abrasifs, de tampons à récuser, de solvants ou d'objets métalliques, sauf indication contraire.

2.5 Service

- Pour réparer l'appareil, contactez le service après-vente agréé. Utilisez uniquement des pièces de rechange d'origine.
- Concernant la/les lampe(s) à l'intérieur de ce produit et les lampes de rechange vendues séparément : Ces lampes sont conçues pour résister à des conditions

physiques extrêmes dans les appareils électroménagers, telles que la température, les vibrations, l'humidité, ou sont conçues pour signaler des informations sur le statut opérationnel de l'appareil. Elles ne sont pas destinées à être utilisées dans d'autres applications et ne conviennent pas à l'éclairage des pièces d'un logement.

2.6 Mise au rebut

AVERTISSEMENT!

Risque de blessure ou d'asphyxie.

- Contactez votre service municipal pour savoir comment mettre l'appareil au rebut.
- Débranchez l'appareil.
- Coupez le câble d'alimentation au ras de l'appareil et mettez-le au rebut.

3. INSTALLATION

AVERTISSEMENT!

Reportez-vous aux chapitres concernant la sécurité.

3.1 Avant l'installation

Avant d'installer la table de cuisson, notez les informations de la plaque signalétique ci-dessous. La plaque signalétique se trouve au bas de la table de cuisson.

Numéro de série

3.2 Tables de cuisson intégrées

Les tables de cuisson encastrables ne peuvent être mises en fonctionnement qu'après avoir été installées dans des meubles et sur des plans de travail homologués et adaptés.

Si l'appareil est installé dans un meuble dont le matériau est inflammable, respectez impérativement les directives en matière de protection contre les incendies de la norme NIN SEV 1000 ainsi que les règlements

dictés par l'Association des établissements cantonaux d'assurance incendie.

3.3 Câble d'alimentation

- La table de cuisson est fournie avec un câble d'alimentation.
- Pour remplacer le câble d'alimentation endommagé, utilisez le type de câble suivant : H05V2V2-F qui doit supporter une température minimale de 90 °C. Contactez votre service après-vente.

3.4 Branchement électrique

Installez la table de cuisson en le raccordant à une ligne de courant munie d'une prise électrique. En l'absence de prise électrique, l'installation électrique domestique doit être pourvue d'un dispositif d'isolement ayant une ouverture minimale de 3 mm entre les contacts pour permettre une coupure omnipolaire simultanée de l'alimentation secteur (conformément à la norme NIN SEV 1000).

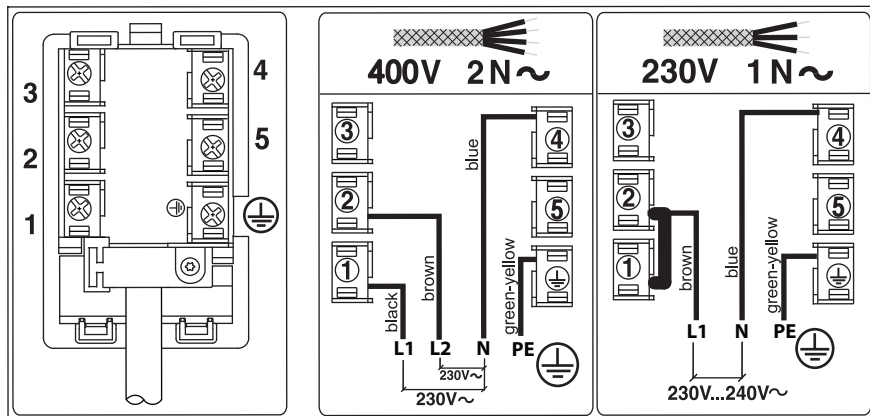

3.5 Montage

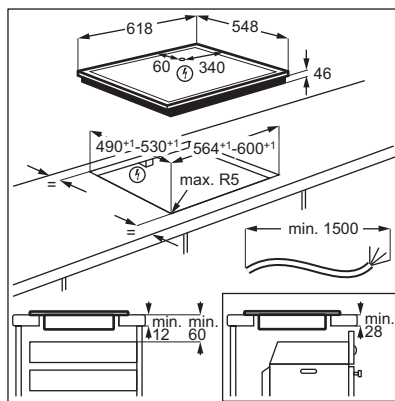
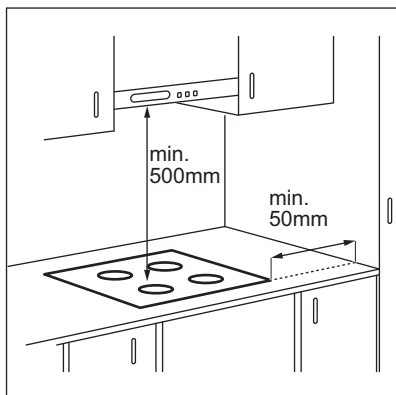

Si l'appareil est installé au-dessus d'un tiroir, la ventilation de la table de cuisson peut chauffer les éléments rangés dans le tiroir durant la cuisson.

4. DESCRIPTION DE L'APPAREIL

4.1 Description de la table de cuisson

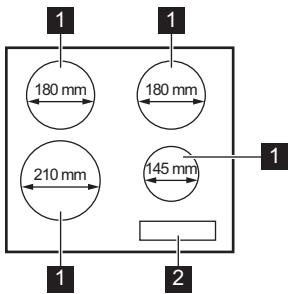

- 1** Zone de cuisson à induction
- 2** Bandeau de commande

4.2 Description du bandeau de commande

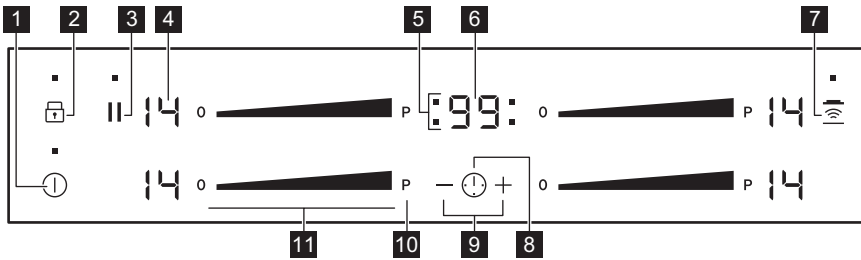

Les touches sensibles permettent de faire fonctionner l'appareil. Les affichages, les voyants et les signaux sonores indiquent les fonctions activées.

| Touche sensible | Fonction | Commentaire |
|-----------------|---|---|
| 1 | MARCHE / ARRÊT | Pour allumer et éteindre la table de cuisson. |
| 2 | Verrouillage / Dispositif de sécurité enfants | Pour verrouiller ou déverrouiller le bandeau de commande. |
| 3 | Pause | Pour activer et désactiver la fonction. |
| 4 - | Indicateur du niveau de cuisson | Pour indiquer le niveau de cuisson. |
| 5 - | Voyants du minuteur des zones de cuisson | Pour indiquer la zone à laquelle se réfère la durée sélectionnée. |
| 6 - | Affichage du minuteur | Pour indiquer la durée, en minutes. |
| 7 | Hob ² Hood | Pour activer et désactiver le mode manuel de la fonction. |

| Touche sensitive | Fonction | Commentaire |
|------------------|----------------------|---|
| 8 | - | Pour choisir la zone de cuisson. |
| 9 | - | Pour augmenter ou diminuer la durée. |
| 10 P | PowerBoost | Pour activer la fonction. |
| 11 - | Bandeau de sélection | Pour sélectionner un niveau de cuisson. |

4.3 Indicateurs de niveau de cuisson

| Écran d'affichage | Description |
|-------------------|--|
| | La zone de cuisson est désactivée. |
| - | La zone de cuisson est activée. |
| | Pause est activée. |
| | Démarrage automatique de la cuisson est activée. |
| | PowerBoost est activée. |
| + chiffre | Une anomalie de fonctionnement s'est produite. |
| / / | OptiHeat Control (Voyant de chaleur résiduelle à trois niveaux) : continuer la cuisson / maintien au chaud / chaleur résiduelle. |
| | Verrouillage /Dispositif de sécurité enfants est activée. |
| | Le récipient est inapproprié ou trop petit, ou bien il n'y a pas de récipient sur la zone de cuisson. |
| | Arrêt automatique est activée. |

4.4 OptiHeat Control (Voyant de chaleur résiduelle à trois niveaux)

AVERTISSEMENT!

/ / Il y a risque de brûlures par la chaleur résiduelle. Les voyants indiquent le niveau de chaleur résiduelle des zones de cuisson que vous utilisez actuellement. Les voyants des zones voisines peuvent également s'allumer, même si vous ne les utilisez pas.

Les zones de cuisson à induction génèrent la chaleur nécessaire directement sur le fond des récipients de cuisson. La vitrocéramique est chauffée par la chaleur des récipients.

5. UTILISATION QUOTIDIENNE

AVERTISSEMENT!



Reportez-vous aux chapitres concernant la sécurité.

5.1 Activation et désactivation

Appuyez sur  pendant 1 seconde pour activer ou désactiver la table de cuisson.

5.2 Arrêt automatique

Cette fonction arrête la table de cuisson automatiquement si :

- toutes les zones de cuisson sont désactivées,
- vous ne réglez pas le niveau de cuisson après avoir allumé la table de cuisson,
- vous avez renversé quelque chose ou placé un objet sur le bandeau de commande pendant plus de 10 secondes (une casserole, un torchon, etc.). Un signal sonore retentit et la table de cuisson s'éteint. Retirez l'objet du bandeau de commande ou nettoyez celui-ci.
- la table de cuisson surchauffe (par ex. lorsqu'un récipient chauffe à vide). Laissez refroidir la zone de cuisson avant de réutiliser la table de cuisson.
- vous avez utilisé un récipient inadapté. Le symbole  s'allume et la zone de cuisson se désactive automatiquement au bout de 2 minutes.
- vous ne désactivez pas la zone de cuisson ou ne modifiez pas le niveau de cuisson. Au bout de quelques instants,  s'allume et la table de cuisson s'éteint.

La relation entre le niveau de cuisson et la durée après laquelle la table de cuisson s'éteint :

| Niveau de cuisson | La table de cuisson s'éteint au bout de |
|--|---|
|  1 - 3 | 6 heures |
| 4 - 7 | 5 heures |
| 8 - 9 | 4 heures |

| Niveau de cuisson | La table de cuisson s'éteint au bout de |
|-------------------|---|
| 10 - 14 | 1,5 heure |

5.3 Niveau de cuisson

Pour régler ou modifier le niveau de cuisson :

Appuyez sur le niveau de cuisson souhaité sur le bandeau de sélection, ou déplacez votre doigt sur le bandeau de sélection jusqu'à atteindre le niveau de cuisson souhaité.

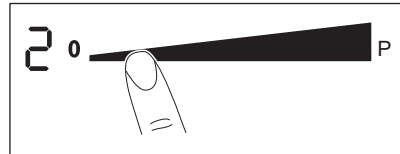



5.4 Démarrage automatique de la cuisson

Activez cette fonction pour obtenir le niveau de cuisson souhaité plus rapidement. Lorsqu'elle est activée, la zone commence par chauffer au niveau de cuisson le plus élevé, puis revient au niveau de cuisson souhaité.



Pour activer la fonction, la zone de cuisson doit être froide

Pour activer la fonction pour une zone de cuisson : appuyez sur **P** ( s'allume). Réglez immédiatement le niveau de cuisson souhaité. Au bout de 3 secondes,  s'allume.

Pour désactiver la fonction : modifiez le niveau de cuisson.

5.5 PowerBoost

Cette fonction vous permet d'augmenter la puissance des zones de cuisson à induction. La fonction peut être activée pour la zone de cuisson à induction uniquement pour une

durée limitée. Lorsque cette durée est écoulée, la zone de cuisson à induction revient automatiquement au niveau de cuisson le plus élevé.



Reportez-vous au chapitre
« Caractéristiques techniques ».

Pour activer la fonction pour une zone de cuisson : appuyez sur **P**. **P** s'allume.

Pour désactiver la fonction : modifiez le niveau de cuisson.

5.6 Minuteur

Minuteur dégressif

Vous pouvez utiliser cette fonction pour régler la durée de fonctionnement de la zone de cuisson, uniquement pour une session.

Sélectionnez d'abord le niveau de cuisson de la zone de cuisson, puis réglez la fonction.

Pour sélectionner la zone de cuisson :

appuyez sur à plusieurs reprises jusqu'à ce que l'indicateur de la zone de cuisson correspondante s'affiche.

Pour activer la fonction : appuyez sur la touche **+** du minuteur pour régler la durée (de 00 à 99 minutes). Lorsque le voyant de la zone de cuisson commence à clignoter lentement, le décompte commence.

Pour voir le temps restant : sélectionnez la zone de cuisson à l'aide de . Le voyant de la zone de cuisson clignote rapidement. L'affichage indique la durée restante.

Pour modifier la durée : sélectionnez la zone de cuisson à l'aide de . Appuyez sur **+** ou **-**.

Pour désactiver la fonction : sélectionnez la zone de cuisson avec et appuyez sur **-**. Le temps restant est décompté jusqu'à 00. Le voyant de la zone de cuisson s'éteint.



Lorsque la durée est écoulée, un signal sonore retentit et 00 clignote. La zone de cuisson se désactive.

Pour arrêter le signal sonore : appuyez sur .

CountUp Timer (Minuteur progressif)

Cette fonction permet de vérifier la durée de fonctionnement de la zone de cuisson sélectionnée.

Pour sélectionner la zone de cuisson :

appuyez sur à plusieurs reprises jusqu'à ce que l'indicateur de la zone de cuisson correspondante s'affiche.

Pour activer la fonction : appuyez sur la touche **-** du minuteur. **UP** s'allume. Lorsque le voyant de la zone de cuisson clignote lentement, le minuteur démarre. L'affichage indique, en alternance, **UP** et le nombre de minutes écoulees.

Pour contrôler la durée de fonctionnement de la zone de cuisson sélectionnée :

sélectionnez la zone de cuisson à l'aide de . Le voyant de la zone de cuisson clignote rapidement. L'affichage indique la durée de fonctionnement de la zone.

Pour désactiver la fonction : sélectionnez la zone de cuisson en appuyant sur et appuyez sur **+** ou **-**. Le voyant de la zone de cuisson s'éteint.

Minuteur

Vous pouvez utiliser cette fonction comme **Minuteur** lorsque la table de cuisson est allumée mais que les zones de cuisson ne sont pas activées. L'affichage du niveau de cuisson indique **0**.

Pour activer la fonction : appuyez sur .

Appuyez sur la touche **+** ou **-** du minuteur pour régler la durée. Lorsque la durée s'est écoulée, un signal sonore retentit et **00** clignote.

Pour arrêter le signal sonore : appuyez sur .



Cette fonction est sans effet sur le fonctionnement des zones de cuisson.



5.7 Pause

Cette fonction sélectionne le niveau de cuisson le plus bas pour toutes les zones de cuisson activées.

Lorsque la fonction est en cours, tous les autres symboles du bandeau de commande sont verrouillés.

La fonction ne désactive pas les fonctions du minuteur.

Appuyez sur  pour activer la fonction.

 apparaît. Le niveau de cuisson passe à 1. Pour désactiver la fonction, appuyez sur la touche . Le niveau de cuisson précédent s'allume.

5.8 Verrouillage

Vous pouvez verrouiller le bandeau de commande pendant que les zones de cuisson fonctionnent. Vous éviterez ainsi une modification accidentelle du réglage du niveau de cuisson.

Réglez d'abord le niveau de cuisson.

Pour activer la fonction : appuyez sur .

 s'affiche pendant 4 secondes. Le minuteur reste activé.





Pour désactiver la fonction : appuyez sur . Le niveau de cuisson précédent s'allume.











Lorsque vous éteignez la table de cuisson, cette fonction est également désactivée.

5.9 Dispositif de sécurité enfants





Cette fonction permet d'éviter une utilisation involontaire de la table de cuisson.



Pour activer la fonction : allumez la table de cuisson en appuyant sur . Ne sélectionnez pas de réglage de niveau de cuisson. Appuyez sur  pendant 4 secondes.  s'allume. Éteignez la table de cuisson en appuyant sur .

Pour désactiver la fonction : allumez la table de cuisson en appuyant sur . Ne sélectionnez pas de réglage de niveau de cuisson. Appuyez sur  pendant 4 secondes.  s'allume. Éteignez la table de cuisson en appuyant sur .

Pour désactiver la fonction le temps d'une cuisson : allumez la table de cuisson en appuyant sur .  s'allume. Appuyez sur  pendant 4 secondes. **Réglez le niveau de cuisson dans les 10 secondes qui suivent.** Vous pouvez utiliser la table de cuisson. Lorsque vous éteignez la table de cuisson avec , la fonction est de nouveau activée.

5.10 OffSound Control (Activation et désactivation des signaux sonores)

Éteignez la table de cuisson. Appuyez sur  pendant 3 secondes. L'affichage s'allume, puis s'éteint. Appuyez sur  pendant 3 secondes ;  ou  s'allume. Appuyez sur la touche  du minuteur pour choisir l'une des options suivantes :

-  - les signaux sonores sont désactivés
 -  - les signaux sonores sont activés
- Pour confirmer le réglage, attendez que la table de cuisson s'éteigne automatiquement.

Lorsque cette fonction est réglée sur , l'appareil émet des signaux sonores uniquement lorsque :

- vous appuyez sur 
- Minuteur se termine
- Minuteur dégressif se termine
- vous posez un objet sur le bandeau de commande.

5.11 Gestionnaire de puissance

- Des zones de cuisson sont regroupées en fonction de l'emplacement et du nombre de phases de la table de cuisson. Reportez-vous à l'illustration.
- Chaque phase dispose d'une charge électrique maximale de 3700 W.
- La fonction répartit la puissance entre les zones de cuisson raccordées à la même phase.

- La fonction s'active lorsque la charge électrique totale des zones de cuisson raccordées à une phase simple dépasse 3700 W.
- La fonction diminue la puissance des autres zones de cuisson raccordées à la même phase.
- L'affichage des niveaux de cuisson des zones réduites alterne entre le niveau de cuisson choisi et le niveau de cuisson réduit. Après quelques minutes, l'affichage des niveaux de cuisson des zones réduites affiche le niveau de cuisson réduit seul.

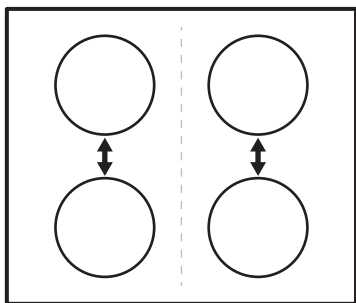

5.12 Hob²Hood

Il s'agit d'une fonction automatique de pointe permettant de raccorder la table de cuisson à une hotte particulière. La table de cuisson et la hotte disposent toutes les deux d'un communicateur de signal infrarouge. La vitesse du ventilateur est définie automatiquement d'après le réglage du mode et la température du récipient le plus chaud se trouvant sur la table de cuisson. Vous pouvez également activer le ventilateur manuellement depuis la table de cuisson.



Sur la plupart des hottes, le système de commande à distance est activé par défaut. Si il est désactivé, activez-le avant d'utiliser la fonction. Pour plus d'informations, reportez-vous au manuel d'utilisation de la hotte.

Utiliser automatiquement la fonction

Pour utiliser la fonction automatiquement, réglez le mode automatique sur H1 – H6. La table de cuisson est initialement réglée sur

H5. La hotte réagit dès que vous actionnez la plaque de cuisson. La table de cuisson détecte automatiquement la température du récipient et ajuste la vitesse du ventilateur.

Modes automatiques





| | Éclairage automatique | Ébullition ¹⁾ | Friture ²⁾ |
|------------------|-----------------------|--------------------------|--------------------------|
| H0 | A l'arrêt | A l'arrêt | A l'arrêt |
| H1 | En fonctionnement | A l'arrêt | A l'arrêt |
| H2 ³⁾ | En fonctionnement | Vitesse de ventilation 1 | Vitesse de ventilation 1 |
| H3 | En fonctionnement | A l'arrêt | Vitesse de ventilation 1 |
| H4 | En fonctionnement | Vitesse de ventilation 1 | Vitesse de ventilation 1 |
| H5 | En fonctionnement | Vitesse de ventilation 1 | Vitesse de ventilation 2 |
| H6 | En fonctionnement | Vitesse de ventilation 2 | Vitesse de ventilation 3 |

¹⁾ La table de cuisson détecte le processus d'ébullition et sélectionne la vitesse de ventilation en fonction du mode automatique.

²⁾ La table de cuisson détecte le processus de friture et sélectionne la vitesse de ventilation en fonction du mode automatique.

³⁾ Ce mode active le ventilateur et l'éclairage, sans tenir compte de la température.

Modifier du mode automatique

1. Désactivez la table de cuisson.
2. Appuyez sur  pendant 3 secondes. L'affichage s'allume et s'éteint.
3. Appuyez sur  pendant 3 secondes.
4. Appuyez plusieurs fois sur la touche  jusqu'à ce que  s'allument.
5. Appuyez sur la touche  du minuteur pour sélectionner un mode automatique.



Pour faire fonctionner la hotte directement depuis le panneau de la hotte, désactivez le mode automatique de la fonction.



Lorsque vous terminez la cuisson et mettez à l'arrêt la table de cuisson, la ventilation de la hotte pourrait continuer à fonctionner pendant un certain temps. Au bout d'un moment, le système désactive automatiquement la ventilation et vous empêche de l'activer accidentellement durant les 30 secondes qui suivent.

Utiliser manuellement la vitesse de ventilation

Vous pouvez également activer la fonction manuellement. Pour ce faire, appuyez sur la touche lorsque la table de cuisson est active. Cela désactive le fonctionnement automatique de la fonction et vous permet de modifier manuellement la vitesse du ventilateur. En appuyant sur la touche la vitesse du ventilateur est augmentée d'un palier. Lorsque vous atteignez un niveau

intensif et que vous appuyez sur la touche à nouveau, la vitesse du ventilateur reviendra à 0, désactivant ainsi le ventilateur de la hotte. Pour réactiver le ventilateur à vitesse 1, appuyez sur la touche .



Pour activer le fonctionnement automatique de la fonction, éteignez puis rallumez la table de cuisson.

Activer l'éclairage

Vous pouvez régler la table de cuisson pour activer automatiquement la lumière dès que vous allumez la table de cuisson. Pour ce faire, réglez le mode automatique sur H1 – H6.



La lumière de la hotte s'éteint 2 minutes après avoir désactivé la table de cuisson.

6. CONSEILS



AVERTISSEMENT!

Reportez-vous aux chapitres concernant la sécurité.

6.1 Récipients de cuisson



Pour les zones de cuisson à induction, un champ électromagnétique puissant crée très rapidement la chaleur dans le récipient.

Utilisez les zones de cuisson à induction avec un récipient de cuisson adapté.

- Pour éviter la surchauffe et améliorer les performances des zones, le récipient doit être aussi épais et plat que possible.
- Assurez-vous que le dessous des récipients est propre et sec avant de le placer sur la surface de la table de cuisson.
- Veillez toujours à ne pas faire glisser ni frotter le récipient sur les bords et les coins du verre, car cela pourrait écailler ou endommager la surface du verre.

Matériaux des récipients de cuisson

- **corrects** : fonte, acier, acier émaillé, acier inoxydable, fond multicouche (homologué par le fabricant).
- **incorrects** : aluminium, cuivre, laiton, verre, céramique, porcelaine.

Les récipients de cuisson conviennent pour l'induction si :

- une petite quantité d'eau contenue dans un récipient chauffe dans un bref laps de temps sur une zone de cuisson réglée sur le niveau de cuisson maximal.
- un aimant adhère au fond du récipient.

Dimensions des récipients de cuisson

- Les zones de cuisson à induction s'adaptent automatiquement au diamètre du fond du récipient utilisé. Reportez-vous à « Données techniques » > « Caractéristiques des zones de cuisson » pour connaître les dimensions correctes des récipients. Placez le récipient au centre de la zone de cuisson sélectionnée.
- L'efficacité de la zone de cuisson dépend du diamètre du récipient. Pour un transfert de chaleur optimal, utilisez un récipient dont le diamètre du fond est similaire à

celui de la zone de cuisson (c.-à-d. la valeur maximale du diamètre du récipient dans « Données techniques » > « Caractéristiques des zones de cuisson »).

- Un récipient dont le diamètre est inférieur à la taille d'une zone de cuisson donnée ne reçoivent qu'une partie de la puissance générée par la zone de cuisson, ce qui ralentit le chauffage.
- Pour des raisons de sécurité et des résultats de cuisson optimaux, n'utilisez pas de récipient plus grand qu'indiqué dans la section « Caractéristiques des zones de cuisson ». Évitez de garder les récipients à proximité du bandeau de commande durant la cuisson. Cela peut affecter le fonctionnement du bandeau de commande ou activer accidentellement les fonctions de la table de cuisson.



Reportez-vous au chapitre « Caractéristiques techniques ».

6.2 Bruits pendant le fonctionnement



Ces bruits sont normaux et n'indiquent pas une anomalie de l'appareil. Les bruits des récipients peuvent varier en fonction du matériau des récipients et du niveau de puissance.

Bruits liés aux récipients :

- craquement : le récipient est composé de différents matériaux (conception « sandwich »).
 - sifflement : vous utilisez une zone de cuisson avec un niveau de puissance élevé et le récipient est composé de différents matériaux (conception « sandwich »).
 - bourdonnement : vous utilisez un niveau de puissance élevé.
- Bruits liés à la plaque de cuisson :**
- cliquetis : une commutation électrique se produit.
 - sifflement, bourdonnement : le ventilateur fonctionne.
 - son rythmique : un récipient est détecté.

6.3 Öko Timer (Minuteur éco)

Pour réaliser des économies d'énergie, la zone de cuisson se désactive automatiquement avant le signal du minuteur. La différence de temps de fonctionnement dépend du niveau et de la durée de cuisson.

6.4 Exemples de cuisson

Le rapport entre le niveau de cuisson et la consommation énergétique de la zone de cuisson n'est pas linéaire. Lorsque vous augmentez le niveau de cuisson, l'augmentation énergétique de la zone de cuisson n'est pas proportionnelle. Cela signifie que la zone de cuisson utilisée à un niveau de cuisson moyen utilise moins de la moitié de sa puissance.



Les valeurs figurant dans le tableau suivant sont fournies à titre indicatif.

| Niveau de cuisson | Utilisation : | Durée (min) | Conseils |
|-------------------|---|-------------|---------------------------------------|
| - 1 | Conservez les aliments cuits au chaud. | au besoin | Placez un couvercle sur le récipient. |
| 1 - 3 | Sauce hollandaise, faire fondre : beurre, chocolat, gélatine. | 5 - 25 | Mélangez de temps en temps. |
| 1 - 3 | Solidifier : omelettes, œufs cocotte. | 10 - 40 | Couvrez pendant la cuisson. |

| Niveau de cuisson | Utilisation : | Durée (min) | Conseils |
|-------------------|---|-------------|---|
| 3 - 5 | Faire mijoter des plats à base de riz et de laitage, réchauffer des plats cuisinés. | 25 - 50 | Ajoutez au moins deux fois plus de liquide que de riz, mélangez les aliments à base de laitage à la moitié du temps de cuisson. |
| 5 - 7 | Cuire à la vapeur des légumes, du poisson et de la viande. | 20 - 45 | Ajoutez quelques cuillères à soupe de liquide |
| 7 - 9 | Cuire des pommes de terre à la vapeur. | 20 - 60 | Utilisez max. ¼ l d'eau pour 750 g de pommes de terre. |
| 7 - 9 | Cuire de grandes quantités d'aliments, des ragoûts et des soupes. | 60 - 150 | Ajoutez jusqu'à 3 l de liquide, plus les ingrédients. |
| 9 - 12 | Faire revenir : escalopes, cordons bleus de veau, côtelettes, rissolettes, saucisses, foie, roux, œufs, crêpes, beignets. | au besoin | Retournez à la moitié du temps. |
| 12 - 13 | Cuisson à température élevée des pommes de terre rissolées, filets, steaks. | 5 - 15 | Retournez à la moitié du temps. |
| 14 | Faire bouillir de l'eau, cuire des pâtes, griller de la viande (goulasch, bœuf braisé), cuire des frites | | |
| P | Faire bouillir une grande quantité d'eau. La fonction PowerBoost est activée. | | |

6.5 Conseils pour Hob²Hood

Lorsque vous utilisez la table de cuisson avec la fonction :

- Protégez le bandeau de la hotte de la lumière directe du soleil.
- Ne pointez pas de lumière halogène sur le bandeau de la hotte.
- Ne recouvrez pas le bandeau de commande de la table de cuisson.
- Ne bloquez pas le signal entre la table de cuisson et la hotte (par exemple avec la main, la poignée d'un ustensile ou un grand récipient). Voir l'illustration.

La hotte illustrée ci-dessous est présentée à titre d'illustration uniquement.

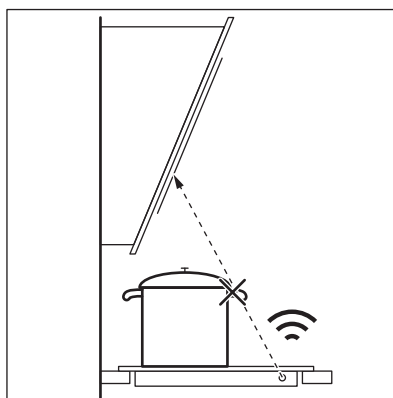

D'autres appareils contrôlés à distance peuvent bloquer le signal. N'utilisez pas ce type d'appareil à proximité de la table de cuisson lorsque Hob²Hood est actif.

Hottes dotées de la fonction Hob²Hood
Pour trouver la gamme complète de hottes compatibles avec cette fonction, reportez-

vous à notre site Web. Les hottes Electrolux dotées de cette fonction doivent afficher le symbole .

7. ENTRETIEN ET NETTOYAGE

 **AVERTISSEMENT!**
Reportez-vous aux chapitres concernant la sécurité.

7.1 Informations générales

- Nettoyez la table de cuisson après chaque utilisation.
- Utilisez toujours un récipient dont le fond est propre.
- Les rayures ou les taches sombres sur la surface n'ont aucune incidence sur le fonctionnement de la table de cuisson.
- Utilisez un nettoyant spécialement adapté à la surface de la table de cuisson.
- Utilisez un racloir spécial pour la vitre.

7.2 Nettoyage de la table de cuisson

- **Enlevez immédiatement** : le plastique fondu, les feuilles de plastique, le sucre et



- les aliments contenant du sucre car la saleté peut endommager la table de cuisson. Veillez à ne pas vous brûler. Tenez le racloir spécial incliné sur la surface vitrée et faites glisser la lame du racloir pour enlever les salissures.
- **Une fois que la table de cuisson a suffisamment refroidi, enlevez** : traces de calcaire et d'eau, projections de graisse, décolorations métalliques luisantes. Nettoyez la table de cuisson à l'aide d'un chiffon humide et d'un détergent non abrasif. Après le nettoyage, séchez la table de cuisson à l'aide d'un chiffon doux.
 - **Pour retirer les décolorations métalliques brillantes** : utilisez une solution d'eau additionnée de vinaigre et nettoyez la surface vitrée avec un chiffon.



8. DÉPANNAGE

 **AVERTISSEMENT!**
Reportez-vous aux chapitres concernant la sécurité.

8.1 Que faire si...

| Problème | Cause possible | Solution |
|---|--|--|
| Vous ne pouvez pas activer la table de cuisson ni la faire fonctionner. | La table de cuisson n'est pas branchée à une source d'alimentation électrique ou le branchement est incorrect. | Vérifiez que la table de cuisson est correctement branchée à une source d'alimentation électrique. |
| | Le fusible a disjoncté. | Assurez-vous que le fusible est la cause du dysfonctionnement. Si les fusibles disjonctent de manière répétée, faites appel à un électricien qualifié. |

| Problème | Cause possible | Solution |
|---|---|--|
| | Vous n'avez pas réglé le niveau de cuisson dans les 10 secondes. | Mettez de nouveau en fonctionnement la table de cuisson et réglez le niveau de cuisson en moins de 10 secondes. |
| | Vous avez appuyé sur 2 ou plusieurs touches sensibles en même temps. | Appuyez sur une seule touche sensible. |
| | Pause est activé. | Reportez-vous à la section « Pause ». |
| | Il y a de l'eau ou des taches de graisse sur le bandeau de commande. | Nettoyez le bandeau de commande. |
| Un bip constant se déclenche. | Le branchement électrique est incorrect. | Débranchez l'appareil de l'alimentation électrique. Demandez à un électricien qualifié de vérifier l'installation. |
| Un signal sonore retentit et la table de cuisson se met à l'arrêt. Un signal sonore retentit lorsque la table de cuisson est à l'arrêt. | Vous avez posé quelque chose sur une ou plusieurs touches sensibles. | Retirez l'objet des touches sensibles. |
| La table de cuisson se met à l'arrêt. | Vous avez posé quelque chose sur la touche sensible  . | Retirez l'objet de la touche sensible. |
| Le voyant de chaleur résiduelle ne s'allume pas. | La zone de cuisson n'est pas chaude parce qu'elle n'a fonctionné que peu de temps ou le capteur est endommagé. | Si la zone a eu assez de temps pour chauffer, faites appel à un service après-vente agréé. |
| Hob ² Hood ne fonctionne pas. | Vous avez recouvert le bandeau de commande. | Retirez l'objet du bandeau de commande. |
| | Vous utilisez un très grand récipient qui bloque le signal. | Utilisez un plus petit récipient, changez la zone de cuisson ou faites fonctionner la hotte manuellement. |
| Montée en température automatique ne fonctionne pas. | Le niveau de cuisson le plus élevé est réglé. | Le niveau de cuisson le plus élevé est identique à la puissance de la fonction. |
| | La zone est chaude. | Laissez la zone refroidir suffisamment. |
| Le niveau de cuisson oscille entre deux niveaux. | Gestion alimentation est activé. | Reportez-vous au chapitre « Utilisation quotidienne ». |
| Le bandeau de commande devient chaud au toucher. | L'ustensile est trop grand ou vous le placez trop près du bandeau de commande. | Placez les récipients de grande taille sur les zones de cuisson arrière, si possible. |
| Aucun signal sonore ne se déclenche lorsque vous appuyez sur les touches sensibles du bandeau. | Les signaux sonores sont désactivés. | Activez les signaux sonores. Reportez-vous au chapitre « Utilisation quotidienne ». |
|  s'affiche. | Dispositif de sécurité enfant ou Touches Verrouil est activée. | Reportez-vous au chapitre « Utilisation quotidienne ». |
|  s'affiche. | Il n'y a pas de récipient sur la zone. | Posez un récipient sur la zone. |

| Problème | Cause possible | Solution |
|---|--|---|
| | Le récipient n'est pas adapté. | Utilisez un récipient adapté aux tables de cuisson à induction. Reportez-vous au chapitre « Conseils ». |
| | Le diamètre du fond du récipient de cuisson est trop petit pour la zone. | Utilisez des récipients dont les dimensions sont correctes. Reportez-vous au chapitre « Caractéristiques techniques ». |
| Le chauffage prend beaucoup de temps. | Le récipient est trop petit et ne reçoit qu'une partie de la puissance générée par la zone de cuisson. | Pour un transfert de chaleur optimal, utilisez un récipient dont le diamètre du fond est similaire à celui de la zone de cuisson (c.-à-d. la valeur maximale du diamètre du récipient dans « Données techniques » > « Caractéristiques des zones de cuisson »). |
|  et un chiffre s'affichent. | Une erreur s'est produite dans la table de cuisson. | Mettez à l'arrêt la table de cuisson et mettez-la de nouveau en fonctionnement au bout de 30 secondes. Si  s'affiche à nouveau, débranchez la table de cuisson de la prise électrique. Au bout de 30 secondes, rebranchez la table de cuisson. Si le problème persiste, contactez le service après-vente agréé. |

8.2 Si vous ne trouvez pas de solution...

Si vous ne trouvez pas de solution au problème, veuillez contacter votre revendeur ou un service après-vente agréé. Veuillez lui fournir les informations se trouvant sur la plaque signalétique. Donnez également la combinaison à 3 lettres et chiffres pour la vitrocéramique (située dans un des coins de la surface en verre) et le message d'erreur

qui s'affiche. Assurez-vous d'utiliser correctement l'appareil. En cas d'erreur de manipulation de la part de l'utilisateur, le déplacement du technicien du service après-vente ou du vendeur pourra être facturé, même en cours de garantie. Les instructions relatives au service après-vente et aux conditions de garantie figurent dans le livret de garantie.

9. CARACTÉRISTIQUES TECHNIQUES

9.1 Plaque signalétique

Modèle GK58TSIPL
Type 61 B4A 00 AA
Induction 7.35 kW
Numéro de série
ELECTROLUX

PNC 949 596 945 00
220 - 240 V / 400 V 2N 50 - 60 Hz
Fabriqué en Allemagne
7.35 kW



9.2 Caractéristiques des zones de cuisson

| Zone de cuisson | Puissance nominale (niveau de cuisson maximale) [W] | PowerBoost [W] | PowerBoost durée maximale [min] | Diamètre de l'ustensile [mm] |
|-----------------|---|----------------|---------------------------------|------------------------------|
| Avant gauche | 2300 | 3700 | 10 | 180 - 210 |
| Arrière gauche | 1800 | 2800 | 10 | 145 - 180 |
| Avant droite | 1400 | 2500 | 4 | 125 - 145 |
| Arrière droite | 1800 | 2800 | 10 | 145 - 180 |

La puissance des zones de cuisson peut varier en fonction des données du tableau. Elle change en fonction du matériau et des dimensions du récipient.

Pour un transfert de chaleur et des résultats de cuisson optimaux, utilisez un récipient dont le diamètre du fond est similaire à celui

de la zone de cuisson (c.-à-d. la valeur maximale du diamètre du récipient dans « Données techniques » > « Caractéristiques des zones de cuisson »). N'utilisez pas de récipients d'un diamètre supérieur au diamètre de la zone de cuisson.

10. RENDEMENT ÉNERGÉTIQUE

10.1 Informations produits conformément aux réglementations d'écoconception de l'UE

| | | |
|--|-------------------------|-------------|
| Identification du modèle | GK58TSIPL | |
| Type de table de cuisson | Plan de cuisson intégré | |
| Nombre de zones de cuisson | 4 | |
| Technologie de chauffage | Induction | |
| Diamètre des zones de cuisson circulaires (Ø) | Avant gauche | 21.0 cm |
| | Arrière gauche | 18.0 cm |
| | Avant droite | 14.5 cm |
| | Arrière droite | 18.0 cm |
| Consommation d'énergie par zone de cuisson (EC electric cooking) | Avant gauche | 178.4 Wh/kg |
| | Arrière gauche | 184.9 Wh/kg |
| | Avant droite | 183.2 Wh/kg |
| | Arrière droite | 184.9 Wh/kg |
| Consommation d'énergie de la table de cuisson (EC electric hob) | 182.9 Wh/kg | |

IEC / EN 60350-2 - Appareils de cuisson domestiques électriques - Partie 2 : Tables de cuisson - Méthodes de mesure des performances.

10.2 Économie d'énergie

Vous pouvez économiser de l'énergie au quotidien en suivant les conseils suivants.

- Si vous faites chauffer de l'eau, ne faites chauffer que la quantité dont vous avez réellement besoin.

- Si possible, couvrez toujours les récipients de cuisson avec un couvercle pendant la cuisson.
- Activez toujours la zone de cuisson après avoir posé le récipient dessus.
- Placez les plus petits récipients sur les plus petites zones de cuisson.
- Posez directement le récipient au centre de la zone de cuisson.
- Vous pouvez utiliser la chaleur résiduelle pour conserver les aliments au chaud ou pour faire fondre.

10.3 Informations produits pour la consommation d'énergie et le temps maximum requis pour atteindre le mode basse consommation applicable

| | |
|--|-------|
| Consommation d'énergie pondérée en mode « arrêt » | 0.3 W |
| Temps maximum requis pour que l'équipement atteigne automatiquement le mode basse puissance applicable | 2 min |

11. GARANTIE

Service-clientèle

| Points de Service | | |
|--------------------------------------|-------------------------------|------------------------------|
| Industriestrasse 10 5506 Mägenwil | Le Trési 6 1028 Prévèrenge | Via Violino 11 6928 Manno |
| Morgenstrasse 131 3018 Bern | | |
| Langgasse 10 9008 St. Gallen | | |
| Am Mattenhof 4a/b 6010 Kriens | | |
| Schlossstrasse 1 4133 Pratteln | | |
| Comercialstrasse 19 7000 Chur | | |



Points de vente de rechange



Industriestrasse 10, 5506 Mägenwil, Tel. 0848 848 111

Conseil technique/Vente Badenerstrasse 587, 8048 Zürich, Tel. 044 405 81 11

Garantie Nous octroyons sur chaque produit 2 ans de garantie à partir de la date de livraison ou de la mise en service au consommateur (documenté au moyen d'une facture, d'un bon de garantie ou d'un justificatif d'achat). Notre garantie couvre les

frais de mains d'œuvres et de déplacement, ainsi que les pièces de rechange. Les conditions de garantie ne sont pas valables en cas d'intervention d'un tiers non autorisé, de l'emploi de pièces de rechange non originales, d'erreurs de maniement ou d'installation dues à l'inobservation du mode d'emploi, et pour des dommages causés par des influences extérieures ou de force majeure.

12. EN MATIÈRE DE PROTECTION DE L'ENVIRONNEMENT

Recyclez les matériaux portant le symbole . Déposez les emballages dans les conteneurs prévus à cet effet. Contribuez à la protection de l'environnement et à votre sécurité, recyclez vos produits électriques et électroniques. Ne jetez pas les appareils portant le symbole  avec les ordures ménagères. Emmenez un tel produit dans votre centre local de recyclage ou contactez vos services municipaux.



Pour la Suisse:

Où aller avec les appareils usagés ?

Partout où des appareils neufs sont vendus, mais aussi dans un centre de collecte ou une entreprise de récupération officiels SENS.

La liste des centres de collecte officiels SENS est disponible sous www.erecycling.ch

FR Concerne la France uniquement :



FR

Cet appareil, ses accessoires et cordons se recyclent

REPRISE
À LA LIVRAISON



OU

À DÉPOSER
EN MAGASIN



OU

À DÉPOSER
EN DÉCHÈTERIE



FR



Points de collecte sur www.quefairedemesdechets.fr
Privilégiez la réparation ou le don de votre appareil !

Willkommen bei Electrolux! Danke, dass Sie sich für unser Gerät entschieden haben.



Anwendungshinweise, Prospekte, Informationen zu Fehlerbehebung, Service und Reparatur erhalten Sie hier:
www.electrolux.com/support

Änderungen vorbehalten.

INHALTSVERZEICHNIS

| | |
|--------------------------------|----|
| 1. SICHERHEITSHINWEISE..... | 24 |
| 2. SICHERHEITSANWEISUNGEN..... | 27 |
| 3. MONTAGE..... | 29 |
| 4. GERÄTEBESCHREIBUNG..... | 31 |
| 5. TÄGLICHER GEBRAUCH..... | 33 |
| 6. TIPPS UND HINWEISE..... | 37 |
| 7. REINIGUNG UND PFLEGE..... | 40 |
| 8. FEHLERSUCHE..... | 40 |
| 9. TECHNISCHE DATEN..... | 42 |
| 10. ENERGIEEFFIZIENZ..... | 43 |
| 11. GARANTIE..... | 44 |
| 12. UMWELTTIPPS..... | 44 |

1. ⚠ SICHERHEITSHINWEISE

Lesen Sie vor der Montage und dem Gebrauch des Geräts zuerst die Bedienungsanleitung. Bei Verletzungen oder Schäden infolge nicht ordnungsgemäßer Montage oder Verwendung übernimmt der Hersteller keine Haftung. Bewahren Sie die Anleitung zum Nachschlagen an einem sicheren und zugänglichen Ort auf.

1.1 Sicherheit von Kindern und schutzbedürftigen Personen

- Das Gerät kann von Kindern ab 8 Jahren und Personen mit eingeschränkten physischen, sensorischen oder geistigen Fähigkeiten oder mit mangelnder Erfahrung/mangelndem Wissen benutzt werden, wenn sie durch eine für ihre Sicherheit zuständige Person beaufsichtigt werden oder von dieser Person Anweisungen erhalten haben, wie das

Gerät sicher zu bedienen ist und welche Gefahren bei nicht ordnungsgemäßer Bedienung bestehen. Kinder unter 8 Jahren und Personen mit schweren Behinderungen oder Mehrfachbehinderung sollten vom Gerät ferngehalten werden, wenn sie nicht ständig beaufsichtigt werden.

- Kinder sollten beaufsichtigt werden, um sicherzustellen, dass sie nicht mit dem Gerät.
- Halten Sie sämtliches Verpackungsmaterial von Kindern fern und entsorgen Sie es ordnungsgemäß.
- **WARNUNG:** Das Gerät und die zugänglichen Geräteteile werden während des Betriebs heiß. Halten Sie Kinder und Haustiere von dem Gerät fern, wenn es in Betrieb oder in der Abkühlphase ist.
- Falls Ihr Gerät mit einer Kindersicherung ausgestattet ist, empfehlen wir, diese einzuschalten.
- Kinder dürfen keine Reinigung und Wartung des Geräts ohne Beaufsichtigung durchführen.

1.2 Allgemeine Sicherheit

- Dieses Gerät ist nur zum Kochen bestimmt.
- Dieses Gerät ist nur für den häuslichen Gebrauch im Haushalt in Innenräumen konzipiert.
- Dieses Gerät darf in Büros, Hotelzimmern, Gästezimmern in Pensionen, Bauernhöfen und anderen ähnlichen Unterkünften verwendet werden, wenn diese Nutzung das (durchschnittliche) Nutzungsniveau im Haushalt nicht überschreitet.
- **WARNUNG:** Das Gerät und die zugänglichen Geräteteile werden während des Betriebs heiß. Seien Sie vorsichtig und berühren Sie niemals die Heizelemente.
- **WARNUNG:** Kochen mit Fett oder Öl auf einem unbeaufsichtigten Kochfeld ist gefährlich und kann ggf. zu einem Brand führen.
- Rauch ist ein Hinweis auf Überhitzung. Verwenden Sie niemals Wasser, um das Kochfeuer zu löschen. Schalten

Sie das Gerät aus und löschen Sie Flammen beispielsweise mit einer Löschdecke oder einem Deckel.

- **WARNUNG:** Das Gerät darf nicht durch ein externes Schaltgerät, wie eine Zeitschaltuhr, mit Strom versorgt oder an einen Schaltkreis angeschlossen werden, der von einem Programm regelmäßig ein- und ausgeschaltet wird.
- **VORSICHT:** Der Garvorgang muss überwacht werden. Ein kurzer Garvorgang muss kontinuierlich überwacht werden.
- **WARNUNG:** Brandgefahr: Lagern Sie keine Gegenstände auf den Kochflächen.
- Metallische Gegenstände wie Messer, Gabeln, Löffel und Deckel sollten nicht auf die Oberfläche des Kochfelds gelegt werden, da diese heiß werden können.
- Verwenden Sie das Gerät nicht, bevor es in den Einbauschrank gesetzt wird.
- Reinigen Sie das Gerät nicht mit Wasserspray oder Dampf.
- Schalten Sie das Kochfeld nach dem Gebrauch aus und verlassen Sie sich nicht auf die Topferkennung.
- **WARNUNG:** Falls die Oberfläche einen Sprung hat, schalten Sie das Gerät aus, um die Gefahr eines Stromschlags zu vermeiden. Falls das Gerät direkt mit dem Stromnetz verbunden ist und nicht getrennt werden kann, nehmen Sie die Sicherung für den Anschluss heraus, um die Stromversorgung zu unterbrechen. Verständigen Sie in jedem Fall das autorisierte Servicezentrum.
- Wenn das Netzkabel beschädigt ist, muss es vom Hersteller, einem autorisierten Kundendienst oder einer ähnlich qualifizierten Person zur Vermeidung einer Gefahrenquelle ersetzt werden.
- **WARNUNG:** Verwenden Sie nur Schutzabdeckungen des Herstellers des Kochgeräts, von ihm in der Bedienungsanleitung als geeignet empfohlene Schutzabdeckungen oder die im Gerät enthaltene Schutzabdeckung. Es besteht Unfallgefahr durch die Verwendung ungeeigneter Schutzabdeckungen.

2. SICHERHEITSANWEISUNGEN

2.1 Montage

WARNUNG!

Nur eine qualifizierte Fachkraft darf die Montage des Geräts vornehmen.

WARNUNG!

Andernfalls besteht Verletzungsgefahr und das Gerät könnte beschädigt werden.

- Entfernen Sie das gesamte Verpackungsmaterial.
- Montieren Sie ein beschädigtes Gerät nicht und benutzen Sie es nicht.
- Halten Sie sich an die mitgelieferte Montageanleitung.
- Die Mindestabstände zu anderen Geräten und Küchenmöbeln sind einzuhalten.
- Seien Sie beim Umsetzen des Gerätes vorsichtig, da es sehr schwer ist. Tragen Sie stets Sicherheitshandschuhe und festes Schuhwerk.
- Dichten Sie die Ausschnittskanten des Schrankes mit einem Dichtungsmittel ab, um ein Aufquellen durch Feuchtigkeit zu verhindern.
- Schützen Sie die Geräteunterseite vor Dampf und Feuchtigkeit.
- Installieren Sie das Gerät nicht direkt neben einer Tür oder unter einem Fenster. So kann heißes Kochgeschirr nicht herunterfallen, wenn die Tür oder das Fenster geöffnet wird.
- Wird das Gerät über Schubladen eingebaut, achten Sie darauf, dass zwischen dem Geräteboden und der oberen Schublade ein ausreichender Abstand für die Luftzirkulation vorhanden ist.
- Der Boden des Geräts kann heiß werden. Achten Sie darauf eine feuerfeste Trennplatte aus Sperrholz, Küchenmöbelmaterial oder einem anderen nicht entflammaren Material unter dem Gerät anzubringen, damit der Boden nicht zugänglich ist.

- Die Trennplatte muss den gesamten Bereich unter dem Kochfeld abdecken.
- Achten Sie darauf, dass der Belüftungsraum von 2 mm zwischen der Arbeitsplatte und der Vorderseite der Unterseite des Geräts frei ist. Die Garantie deckt keine Schäden ab, die durch einen unzureichenden Belüftungsraum verursacht werden.

2.2 Elektrischer Anschluss

WARNUNG!

Brand- und Stromschlaggefahr.

- Alle elektrischen Anschlüsse sollten von einem qualifizierten Elektriker vorgenommen werden.
- muss das Gerät geerdet werden.
- Vor der Durchführung jeglicher Arbeiten muss das Gerät von der elektrischen Stromversorgung getrennt werden.
- Stellen Sie sicher, dass die Daten auf dem Typenschild mit den elektrischen Nennwerten der Netzspannung übereinstimmen.
- Vergewissern Sie sich, dass das Gerät ordnungsgemäß installiert ist. Lockere und unsachgemäße Stromnetzkabel oder Stecker (falls vorhanden) können die Klemme überhitzen.
- Verwenden Sie das richtige Stromnetzkabel.
- Achten Sie darauf, dass sich das Stromnetzkabel nicht verheddert.
- Stellen Sie sicher, dass ein Überspannungsschutz installiert ist.
- Verwenden Sie die Klemme für die Zugentlastung am Kabel.
- Stellen Sie beim Anschluss des Gerätesteckers an eine Steckdose sicher, dass das Netzkabel oder ggf. der Netzstecker nicht mit dem heißen Gerät oder heißem Kochgeschirr in Berührung kommt.
- Verwenden Sie keine Mehrfachsteckdosen oder Verlängerungskabel.
- Achten Sie darauf, den Netzstecker (falls zutreffend) oder das Netzkabel nicht zu

beschädigen. Wenden Sie sich zum Austausch eines beschädigten Netzkabels an unseren autorisierten Kundendienst oder eine Elektrofachkraft.

- Alle Teile, die gegen direktes Berühren schützen, sowie die isolierten Teile müssen so befestigt werden, dass sie nicht ohne Werkzeug entfernt werden können.
- Stecken Sie den Netzstecker erst nach Abschluss der Montage in die Steckdose. Stellen Sie sicher, dass der Netzstecker nach der Montage noch zugänglich ist.
- Falls die Steckdose lose ist, schließen Sie den Netzstecker nicht an.
- Ziehen Sie nicht am Netzkabel, wenn Sie das Gerät von der Stromversorgung trennen möchten. Ziehen Sie stets am Netzstecker.
- Verwenden Sie nur geeignete Trenneinrichtungen: Überlastschalter, Sicherungen (Schraubsicherungen müssen aus dem Halter entfernt werden können), Fehlerstromschutzschalter und Schütze.
- Die elektrische Installation muss eine Trenneinrichtung aufweisen, mit der Sie das Gerät allpolig von der Stromversorgung trennen können. Die Trenneinrichtung muss mit einer Kontaktöffnungsbreite von mindestens 3 mm ausgeführt sein.

2.3 Gebrauch

WARNUNG!

Verletzungs-, Verbrennungs- und Stromschlaggefahr.

- Nehmen Sie keine technischen Änderungen am Gerät vor.
- Entfernen Sie vor der ersten Inbetriebnahme alle Verpackungen, Kennzeichnungen und Schutzfolien (falls zutreffend).
- Vergewissern Sie sich, dass die Lüftungsöffnungen nicht blockiert sind.
- Lassen Sie das Gerät während des Betriebs nicht unbeaufsichtigt.
- Schalten Sie die Kochzone nach jedem Gebrauch auf „aus“.

- Legen Sie kein Besteck und keine Deckel auf die Kochzonen. Anderenfalls werden sie sehr heiß.
- Benutzen Sie das Gerät nicht mit nassen Händen oder wenn es mit Wasser Kontakt hat.
- Verwenden Sie das Gerät nicht als Arbeits- oder Abstellfläche.
- Ist die Oberfläche des Geräts gesprungen, trennen Sie das Gerät sofort von der Stromversorgung. So vermeiden Sie einen elektrischen Schlag.
- Benutzer mit einem Herzschrittmacher müssen einen Mindestabstand von 30 cm zu den Induktionskochzonen einhalten, wenn das Gerät in Betrieb ist.
- Wenn Sie Speisen in heißes Öl legen, kann es spritzen.
- Verwenden Sie keine Aluminiumfolie oder andere Materialien zwischen der Kochfläche und dem Kochgeschirr, sofern vom Hersteller dieses Geräts nicht anders angegeben.
- Verwenden Sie nur vom Hersteller empfohlenes Zubehör für dieses Gerät.

WARNUNG!

Brand- und Explosionsgefahr.

- Öle und Fette können beim Erhitzen brennbare Dämpfe freisetzen. Halten Sie Flammen oder erhitzte Gegenstände während des Kochens von Fetten und Ölen fern.
- Die Dämpfe, die sehr heißes Öl freisetzt, können zu einer spontanen Verbrennung führen.
- Gebräutes Öl, das Speisereste enthalten kann, kann schon bei einer niedrigeren Temperatur einen Brand verursachen als Öl, das zum ersten Mal verwendet wird.
- Platzieren Sie keine entflammaren Produkte oder Gegenstände, die mit entflammaren Produkten benetzt sind, im Gerät, auf dem Gerät oder in der Nähe des Geräts.

WARNUNG!

Risiko von Schäden am Gerät.

- Lassen Sie heißes Kochgeschirr nicht auf dem Bedienfeld, um Verbrennungen zu vermeiden.

- Legen Sie keine heißen Topfdeckel auf die Glasoberfläche des Kochfeldes.
- Lassen Sie Kochgeschirr nicht leerkochen.
- Achten Sie darauf, dass keine Gegenstände oder Kochgeschirr auf das Gerät fallen. Die Oberfläche könnte beschädigt werden.
- Schalten Sie die Kochzonen nicht mit leerem Kochgeschirr oder ohne Kochgeschirr ein.
- Kochgeschirr aus Gusseisen oder mit einem beschädigten Boden kann Kratzer an dem Glas / der Glaskeramik verursachen. Heben Sie diese Gegenstände immer an, wenn Sie sie auf der Kochfläche bewegen müssen.

2.4 Reinigung und Pflege

- Reinigen Sie das Gerät regelmäßig, um eine Verschlechterung des Oberflächenmaterials zu verhindern.
- Schalten Sie das Gerät vor dem Reinigen aus und lassen Sie es abkühlen.
- Reinigen Sie das Gerät mit einem feuchten, weichen Lappen. Verwenden Sie ausschließlich Neutralreiniger. Verwenden Sie keine Scheuermittel, Scheuerschwämme, scharfe Reinigungsmittel oder Metallgegenstände, sofern nicht anders angegeben.

2.5 Wartung

- Wenden Sie sich zur Reparatur des Geräts an den autorisierten Kundendienst. Dabei dürfen ausschließlich Originalersatzteile verwendet werden.
- Bezüglich der Lampe(n) in diesem Gerät und separat verkaufter Ersatzlampen: Diese Lampen müssen extremen physikalischen Bedingungen in Haushaltsgeräten standhalten, wie z.B. Temperatur, Vibration, Feuchtigkeit, oder sollen Informationen über den Betriebszustand des Gerätes anzeigen. Sie sind nicht für den Einsatz in anderen Geräten vorgesehen und nicht für die Raumbeleuchtung geeignet.

2.6 Entsorgung

WARNING!

Verletzungs- und Erstickungsgefahr.

- Informationen zur Entsorgung des Geräts erhalten Sie von Ihrer Gemeindeverwaltung.
- Trennen Sie das Gerät von der Stromversorgung.
- Schneiden Sie das Netzkabel in der Nähe des Geräts ab, und entsorgen Sie es.

3. MONTAGE

WARNING!

Siehe Kapitel Sicherheitshinweise.

3.1 Vor der Montage

Notieren Sie vor der Montage des Kochfelds folgende Daten, die Sie auf dem Typenschild finden. Das Typenschild ist auf dem Boden des Kochfelds angebracht.

Seriennummer

3.2 Einbau-Kochfelder

Einbau-Kochfelder dürfen nur nach dem Einbau in normgerechte, passende Einbaumöbel und Arbeitsplatten betrieben werden.

Bei der Montage in brennbares Material sind die Normen NIN SEV 1000 sowie die Brandschutzrichtlinien und deren Verordnungen der Vereinigung kantonaler Feuerversicherungen zwingend einzuhalten.

3.3 Anschlusskabel

- Das Kochfeld wird mit einem Anschlusskabel geliefert.
- Ersetzen Sie ein defektes Netzkabel durch den Kabeltyp H05V2V2-F, der einer Temperatur von mindestens 90 °C standhält. Wenden Sie sich an den Kundendienst vor Ort.

3.4 Elektroanschluss

Schließen Sie das Kochfeld über ein Kabel mit Stecker an. Ist kein Kabel mit Stecker

vorhanden, muss die feste elektrische Installation eine Trenneinrichtung mit einer Kontaktöffnungsweite von mindestens 3 mm aufweisen, mit der Sie das Gerät allpolig von

der Stromversorgung trennen können (gemäß NIN SEV 1000).

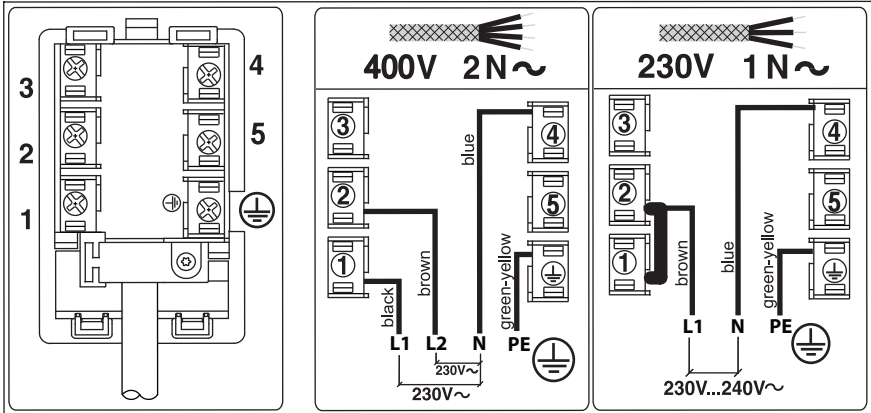

3.5 Montage

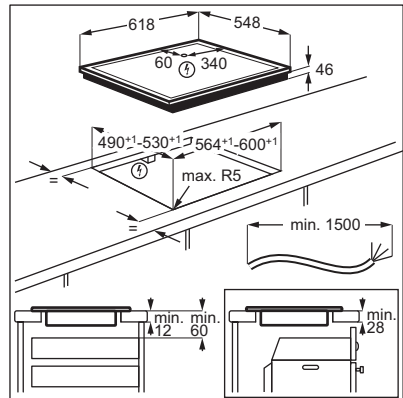
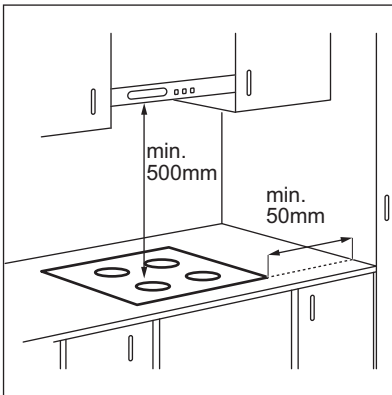

Ist das Gerät über einer Schublade installiert, kann die Kochfeldbelüftung die in der Schublade aufbewahrten Gegenstände während des Garvorgangs erwärmen.

4. GERÄTEBESCHREIBUNG

4.1 Kochfeldanordnung

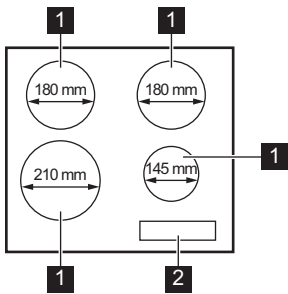

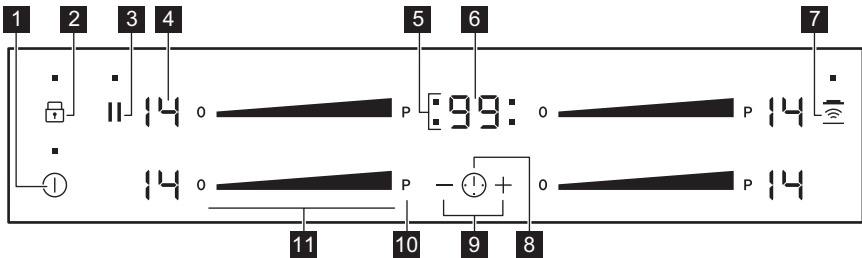

- 1** Induktionskochzone
- 2** Bedienfeld

4.2 Bedienfeldanordnung













Bedienen Sie das Gerät über die Sensorfelder. Die Anzeigen, Kontrolllampen und akustischen Signale informieren Sie über die aktiven Funktionen.

| Sensorfeld | Funktion | Kommentar |
|------------|-------------------------------|---|
| 1 | EIN / AUS | Ein- und Ausschalten des Kochfeldes. |
| 2 | Verriegeln / Kindersicherung | Verriegeln / Entriegeln des Bedienfelds. |
| 3 | Pause | Ein- und Ausschalten der Funktion. |
| 4 - | Kochstufenanzeige | Zeigt die Kochstufe an. |
| 5 - | Kochzonen-Anzeigen des Timers | Zeigt an, für welche Kochzone die Zeit eingestellt wurde. |
| 6 - | Timer-Anzeige | Zeigt die Zeit in Minuten an. |
| 7 | Hob ² Hood | Ein- und Ausschalten des manuellen Modus der Funktion. |

| Sensorfeld | Funktion | Kommentar |
|---|---------------|-----------------------------------|
| 8  | - | Auswählen der Kochzone. |
| 9  | - | Erhöhen oder Verringern der Zeit. |
| 10 P | PowerBoost | Einschalten der Funktion. |
| 11 - | Einstellskala | Einstellen der Kochstufe. |

4.3 Anzeigen der Kochstufen

| Display | Beschreibung |
|--|---|
|  | Die Kochzone ist ausgeschaltet. |
|  | Die Kochzone ist eingeschaltet. |
|  | Pause ist aktiviert. |
|  | Ankochautomatik ist aktiviert. |
|  | PowerBoost ist aktiviert. |
|  | Eine Störung ist aufgetreten. |
|  | OptiHeat Control (Restwärmeanzeige, 3-stufig): Weitergaren/Warmhalten/Restwärme. |
|  | Verriegeln/Kindersicherung ist aktiviert. |
|  | Das Kochgeschirr ist ungeeignet oder zu klein bzw. es befindet sich kein Kochgeschirr auf der Kochzone. |
|  | Abschaltautomatik ist aktiviert. |

4.4 OptiHeat Control (Restwärmeanzeige, 3-stufig)

WARNUNG!

 Es besteht Verbrennungsgefahr durch Restwärme. Die Anzeigen zeigen den Restwärmegrad der Kochzonen an, die Sie gerade verwenden. Die Anzeigen der benachbarten Kochzonen können auch dann leuchten, wenn Sie sie nicht benutzen.

Die Induktionskochzonen erzeugen die erforderliche Hitze zum Kochen direkt im Boden des Kochgeschirrs. Die Glaskeramik wird nur durch die Wärme des Kochgeschirrs erhitzt.

5. TÄGLICHER GEBRAUCH

⚠️ WARNUNG!



Siehe Kapitel Sicherheitshinweise.

5.1 Ein- und Ausschalten

Berühren Sie ① 1 Sekunde lang, um das Kochfeld ein- oder auszuschalten.

5.2 Abschaltautomatik

Mit dieser Funktion wird das Kochfeld in folgenden Fällen automatisch ausgeschaltet:

- Alle Kochzonen sind ausgeschaltet.
- Nach dem Einschalten des Kochfelds wird keine Kochstufe gewählt.
- Das Bedienfeld ist mehr als 10 Sekunden mit verschütteten Lebensmitteln oder einem Gegenstand bedeckt (Topf, Tuch usw.). Ein akustisches Signal ertönt und das Kochfeld schaltet ab. Entfernen Sie den Gegenstand oder reinigen Sie das Bedienfeld.
- Das Kochfeld wird zu heiß (wenn beispielsweise ein Topf leerkocht). Lassen Sie die Kochzone abkühlen, bevor Sie das Kochfeld wieder verwenden.
- Sie verwenden ungeeignetes Kochgeschirr. Das Symbol  leuchtet auf und die Kochzone wird automatisch nach 2 Minuten ausgeschaltet.
- Eine Kochzone wurde nicht ausgeschaltet bzw. die Kochstufe wurde nicht geändert. Nach einer Weile leuchtet  auf und das Kochfeld schaltet sich aus.

Verhältnis zwischen der Kochstufe und der Zeit, nach der das Kochfeld ausgeschaltet wird:

| Kochstufe | Das Kochfeld wird ausgeschaltet nach |
|--|--------------------------------------|
|  1 - 3 | 6 Stunden |
| 4 - 7 | 5 Stunden |
| 8 - 9 | 4 Stunden |
| 10 - 14 | 1,5 Stunden |

5.3 Kochstufe

Einstellen oder Ändern der Kochstufe:

Berühren Sie die Einstellskala auf der gewünschten Kochstufe oder fahren Sie mit dem Finger entlang der Skala bis zur gewünschten Kochstufe.

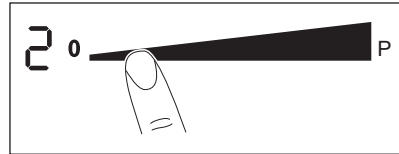



5.4 Ankochautomatik

Schalten Sie diese Funktion ein, damit die gewünschte Kochstufeneinstellung in kürzerer Zeit erreicht wird. Wenn sie aktiviert ist, schaltet sich die Kochzone mit der höchsten Stufe ein und wechselt dann zur gewünschten Einstellung.



Zum Einschalten der Funktion muss die Kochzone abgekühlt sein.

Einschalten der Funktion für eine

Kochzone: Berühren Sie **P**  (leuchtet auf). Berühren Sie dann gleich danach die gewünschte Kochstufe. Nach 3 Sekunden leuchtet  auf.

Ausschalten der Funktion: Ändern Sie die Kochstufe.

5.5 PowerBoost

Diese Funktion stellt den Induktionskochzonen zusätzliche Leistung zur Verfügung. Für die Induktionskochzone kann diese Funktion nur für einen begrenzten Zeitraum eingeschaltet werden. Danach schaltet die Induktionskochzone automatisch wieder auf die höchste Kochstufe um.



Siehe Kapitel „Technische Daten“.

Einschalten der Funktion für eine

Kochzone: Berühren Sie **P**. **P** leuchtet auf.

Ausschalten der Funktion: Ändern Sie die Kochstufe.

5.6 Timer

Kurzzeitmesser

Mit dieser Funktion stellen Sie ein, wie lange eine Kochzone für einen einzelnen Kochvorgang eingeschaltet bleiben soll.

Stellen Sie zuerst die Kochstufe für die Kochzone und erst danach die Funktion ein.

Auswählen der Kochzone: Berühren Sie **⌚** wiederholt, bis die Kontrolllampe der gewünschten Kochzone aufleuchtet.

Einschalten der Funktion: Berühren Sie **+** des Timers, um die Zeit einzustellen (00 - 99 Minuten). Wenn die Kontrolllampe der Kochzone langsam blinkt, wird die Zeit heruntergezählt.

So wird die Restzeit angezeigt: Wählen Sie die Kochzone mit **⌚** aus. Die Kontrolllampe der Kochzone blinkt schneller. Das Display zeigt die Restzeit an.

Ändern der Zeit: Wählen Sie die Kochzone mit **⌚** aus. Berühren Sie **+** oder **-**.

Ausschalten der Funktion: Wählen Sie die Kochzone mit **⌚** und berühren Sie **-**. Die Restzeit wird auf 00 heruntergezählt. Die Kontrolllampe der Kochzone erlischt.



Wenn die eingestellte Zeit abgelaufen ist, ertönt ein Signalton und 00 blinkt. Die Kochzone wird ausgeschaltet.

Ausschalten des Signaltons: Berühren Sie **⌚**.

CountUp Timer (Garzeitmesser)

Mit dieser Funktion können Sie feststellen, wie lange eine Kochzone bereits in Betrieb ist.

Auswählen der Kochzone: Berühren Sie **⌚** wiederholt, bis die Kontrolllampe der gewünschten Kochzone aufleuchtet.

Einschalten der Funktion: Berühren Sie **-** des Timers. **UP** leuchtet auf. Wenn die Kontrolllampe der Kochzone langsamer blinkt, wird die Zeit hochgezählt. Das Display schaltet um zwischen **UP** und der abgelaufenen Zeit (Minuten).

So können Sie feststellen, wie lange die Kochzone bereits in Betrieb ist: Wählen

Sie die Kochzone mit **⌚** aus. Die Kontrolllampe der Kochzone blinkt schneller. Im Display wird die Einschaltdauer der Zone angezeigt.

Ausschalten der Funktion: Wählen Sie die Kochzone mit **⌚** und berühren Sie **+** oder **-**. Die Kontrolllampe der Kochzonen erlischt.

Kurzzeit-Wecker

Sie können diese Funktion als **Kurzzeit-Wecker** benutzen, wenn das Kochfeld eingeschaltet ist und die Kochzonen nicht in Betrieb sind. Das Display zeigt **⌚** an.

Einschalten der Funktion: Berühren Sie **⌚**. Berühren Sie **+** oder **-** des Timers, um die Zeit einzustellen. Wenn die eingestellte Zeit abgelaufen ist, ertönt ein Signalton und **00** blinkt.

Ausschalten des Signaltons: Berühren Sie **⌚**.



Diese Funktion hat keine Auswirkung auf den Kochzonenbetrieb.



5.7 Pause

Mit dieser Funktion werden alle eingeschalteten Kochzonen auf die niedrigste Kochstufe geschaltet.

Wenn diese Funktion eingeschaltet ist, werden alle anderen Symbole des Bedienfelds verriegelt.

Die Funktion unterbricht nicht die Timer-Funktionen.

Berühren Sie zum Einschalten der Funktion **||**.

 erscheint. Die Kochstufe wird auf 1 herunterschaltet. Berühren Sie zum Ausschalten der Funktion . Es wird wieder die vorherige Kochstufe eingeschaltet.

5.8 Verriegeln

Sie können das Bedienfeld sperren, wenn Kochzonen eingeschaltet sind. So wird verhindert, dass die Kochstufe versehentlich geändert wird.

Stellen Sie zuerst die Kochstufe ein.

Einschalten der Funktion: Berühren Sie .

 leuchtet 4 Sekunden auf. Der Timer bleibt eingeschaltet.





Ausschalten der Funktion: Berühren Sie . Die vorherige Kochstufe wird angezeigt.







Diese Funktion wird auch ausgeschaltet, sobald das Kochfeld ausgeschaltet wird.





5.9 Kindersicherung

Diese Funktion verhindert ein versehentliches Einschalten des Kochfelds.





Einschalten der Funktion: Schalten Sie das Kochfeld mit  ein. Stellen Sie keine Kochstufe ein. Berühren Sie  4 Sekunden lang.  leuchtet auf. Schalten Sie das Kochfeld mit  aus.



Ausschalten der Funktion: Schalten Sie das Kochfeld mit  ein. Stellen Sie keine Kochstufe ein. Berühren Sie  4 Sekunden lang.  leuchtet auf. Schalten Sie das Kochfeld mit  aus.

Vorübergehendes Ausschalten der Funktion für einen einzelnen

Kochvorgang: Schalten Sie das Kochfeld mit  ein.  leuchtet auf. Berühren Sie  4 Sekunden lang. **Stellen Sie die Kochstufe innerhalb von 10 Sekunden ein.** Das Kochfeld kann jetzt bedient werden. Wenn Sie das Kochfeld mit  ausschalten, wird diese Funktion wieder eingeschaltet.

5.10 OffSound Control (Ein- und Ausschalten der Signaltöne)

Schalten Sie das Kochfeld aus. Berühren Sie  3 Sekunden lang. Das Display wird ein- und ausgeschaltet. Berühren Sie  3 Sekunden lang. Es wird  oder  angezeigt. Berühren Sie  des Timers zum Auswählen von:

-  – der Signalton ist ausgeschaltet
 -  – der Signalton ist eingeschaltet
- Ihre Einstellungen werden übernommen, sobald das Kochfeld automatisch ausgeschaltet wird.

Haben Sie die Funktion auf  eingestellt, ertönt der Signalton nur in folgenden Fällen:

- Bei der Berührung von 
- Nach Ablauf der für Kurzzeit-Wecker eingestellten Zeit
- Nach Ablauf der für Kurzzeitmesser eingestellten Zeit
- Wenn das Bedienfeld bedeckt ist.

5.11 Strommanagement

- Die Kochzonen werden je nach Lage auf dem Kochfeld und Anzahl der Phasen gruppiert. Siehe Abbildung.
- Jede Phase darf mit maximal 3700 W belastet werden.
- Mit dieser Funktion wird die Leistung zwischen den einzelnen, an dieselbe Phase angeschlossenen Kochzonen aufgeteilt.
- Diese Funktion wird eingeschaltet, sobald die Gesamtleistung aller an dieselbe Phase angeschlossenen Kochzonen 3700 W übersteigt.
- Mit dieser Funktion wird die Leistung aller anderen Kochzonen reduziert, die an dieselbe Phase angeschlossen sind.
- Die Anzeige der Kochzonen mit reduzierter Leistung wechselt zwischen der eingestellten und reduzierten Kochstufe. Nach einiger Zeit zeigt die Anzeige der Kochzonen mit reduzierter Leistung nur noch die reduzierte Kochstufe an.

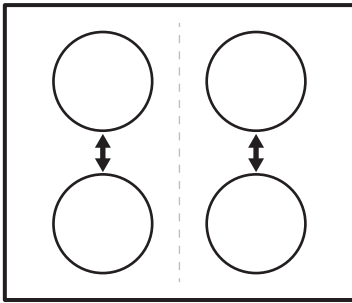

5.12 Hob²Hood

Diese innovative automatische Funktion verbindet das Kochfeld mit einer speziellen Dunstabzugshaube. Das Kochfeld und die Dunstabzugshaube kommunizieren mit Hilfe von Infrarotsignalen. Die Drehzahl des Ventilators wird automatisch eingestellt. Sie richtet sich nach dem eingestellten Modus und der Temperatur des heißesten Kochgeschirrs auf dem Kochfeld. Sie können den Ventilator auch manuell vom Kochfeld bedienen.



Bei den meisten Dunstabzugshauben ist die Fernsteuerung werkseitig eingeschaltet. Falls sie deaktiviert ist, aktivieren Sie sie, bevor Sie die Funktion verwenden. Weitere Informationen finden Sie in der Bedienungsanleitung der Dunstabzugshaube.

Automatische Bedienung der Funktion

Um die Funktion automatisch zu betreiben, stellen Sie den Automatikmodus auf H1 – H6 ein. Das Kochfeld ist ursprünglich auf H5 eingestellt. Die Dunstabzugshaube reagiert, wenn Sie das Kochfeld bedienen. Das Kochfeld misst die Temperatur des Kochgeschirrs automatisch und passt die Geschwindigkeit des Ventilators an.

Automatikmodi

| | Automatische Beleuchtung | Kochen ¹⁾ | Braten ²⁾ |
|------------------|--------------------------|-----------------------------|-----------------------------|
| H0 | Aus | Aus | Aus |
| H1 | Ein | Aus | Aus |
| H2 ³⁾ | Ein | Ventilatorgeschwindigkeit 1 | Ventilatorgeschwindigkeit 1 |
| H3 | Ein | Aus | Ventilatorgeschwindigkeit 1 |
| H4 | Ein | Ventilatorgeschwindigkeit 1 | Ventilatorgeschwindigkeit 1 |
| H5 | Ein | Ventilatorgeschwindigkeit 1 | Ventilatorgeschwindigkeit 2 |
| H6 | Ein | Ventilatorgeschwindigkeit 2 | Ventilatorgeschwindigkeit 3 |

1) Das Kochfeld erkennt, dass gekocht wird, und regelt die Ventilatorgeschwindigkeit je nach eingestelltem Automatikmodus.

2) Das Kochfeld erkennt, dass gebraten wird, und regelt die Ventilatorgeschwindigkeit je nach eingestelltem Automatikmodus.

3) Dieser Modus aktiviert den Ventilator und die Beleuchtung und ist nicht von der Temperatur abhängig.

Ändern des Automatikmodus

1. Schalten Sie das Kochfeld aus.
2. Drücken Sie 3 Sekunden lang. Das Display wird ein- und ausgeschaltet.
3. Drücken Sie 3 Sekunden lang.
4. Drücken Sie wiederholt, bis aufleuchtet.
5. Drücken Sie auf des Timers, um einen Automatikmodus auszuwählen.





Schalten Sie den Automatikmodus der Funktion aus, um die Dunstabzugshaube direkt einzuschalten.



Wenn Sie das Garen beenden und das Kochfeld ausschalten, kann die Dunstabzugshaube noch über einen bestimmten Zeitraum laufen. Nach dieser Zeit schaltet das System den Ventilator automatisch aus. Während der folgenden 30 Sekunden kann der Ventilator nicht wieder eingeschaltet werden.

Manuelle Bedienung der Ventilatorgeschwindigkeit

Sie können die Funktion auch manuell bedienen. Drücken Sie hierzu , wenn das Kochfeld eingeschaltet ist. Dies deaktiviert den Automatikbetrieb und Sie können die Ventilatorgeschwindigkeit manuell ändern.

Durch Drücken von  erhöht sich die Ventilatorgeschwindigkeit um eine Stufe. Wenn Sie die Intensivstufe gewählt haben und  erneut drücken, wird die

Ventilatorgeschwindigkeit auf 0 gesetzt und die Dunstabzugshaube deaktiviert. Drücken Sie , um die Ventilatorgeschwindigkeit 1 wieder einzustellen.



Zum Einschalten des Automatikbetriebs schalten Sie das Kochfeld aus und wieder ein.

Einschalten der Beleuchtung

Sie können das Kochfeld so einstellen, dass die Beleuchtung automatisch eingeschaltet wird, wenn Sie das Kochfeld einschalten. Stellen Sie hierzu den Automatikmodus auf H1 – H6 ein.



Die Beleuchtung der Dunstabzugshaube schaltet sich 2 Minuten nach dem Ausschalten des Kochfelds aus.

6. TIPPS UND HINWEISE



WARNUNG!

Siehe Kapitel Sicherheitshinweise.

6.1 Kochgeschirr



Bei Induktionskochzonen erzeugt ein starkes Elektromagnetfeld die Hitze im Kochgeschirr sehr schnell.

Benutzen Sie für die Induktionskochzonen geeignetes Kochgeschirr.

- Um eine Überhitzung zu vermeiden und die Leistung der Kochzonen zu verbessern, muss das Kochgeschirr so dick und flach wie möglich sein.
- Stellen Sie sicher, dass der Boden des Kochgeschirrs sauber und trocken ist, bevor Sie es auf die Kochfläche stellen.
- Achten Sie immer darauf, das Kochgeschirr nicht an den Rändern und Ecken des Glases zu schieben oder zu reiben, da dies die Glasoberfläche beschädigen kann.

Kochgeschirrmaterial

- **geeignet:** Gusseisen, Stahl, emaillierter Stahl, Edelstahl, Boden aus mehreren Schichten verschiedener Materialien (vom Hersteller als geeignet gekennzeichnet).
- **nicht geeignet:** Aluminium, Kupfer, Messing, Glas, Keramik, Porzellan.

Kochgeschirr eignet sich für Induktionskochfelder, wenn:

- Wasser sehr schnell auf einer Kochzone kocht, die auf die höchste Erhitzungsstufe geschaltet ist.
- ein Magnet auf den Boden des Kochgeschirrs zieht.

Abmessungen des Kochgeschirrs

- Induktionskochzonen passen sich automatisch an die Größe des Kochgeschirrbodens an. Siehe „Technische Daten“ > „Spezifikation für Kochzonen“ für die richtigen Kochgeschirrabmessungen. Stellen Sie das Kochgeschirr mittig auf die ausgewählte Kochzone.
- Die Kochzoneneffizienz hängt vom Durchmesser des Kochgeschirrs ab.

Verwenden Sie für eine optimale Wärmeübertragung Kochgeschirr mit einem Bodendurchmesser, der der Größe der Kochzone entspricht (d. h. der maximale Kochgeschirrdurchmesserwert in „Technische Daten“ > „Spezifikation für Kochzonen“).

- Kochgeschirr mit einem Durchmesser, der kleiner als die angegebene Kochzone ist, nimmt nur einen Teil der von der Kochzone erzeugten Leistung auf, was zu einer langsameren Erwärmung führt.
- Verwenden Sie aus Sicherheitsgründen und für optimale Kochergebnisse nicht mehr Kochgeschirr als in der „Spezifikation der Kochzonen“ angegeben. Vermeiden Sie es, Kochgeschirr während des Kochvorgangs in die Nähe des Bedienfelds zu stellen. Dies könnte sich auf die Funktionsweise des Bedienfelds auswirken oder die Kochfeldfunktionen versehentlich aktivieren.

 Siehe hierzu „Technische Daten“.

6.2 Geräusche während des Betriebs

 Die Geräusche sind normal und weisen nicht auf eine Störung hin. Die Geräusche des Kochgeschirrs können je nach Kochgeschirrmaterial und Leistungsstufe variieren.

Geräusche im Zusammenhang mit Kochgeschirr:

- Knacken: Das Kochgeschirr besteht aus unterschiedlichen Materialien (Sandwichkonstruktion).
 - Pfeifen: Sie haben die Kochzone auf eine hohe Stufe geschaltet und das Kochgeschirr besteht aus unterschiedlichen Materialien (Sandwichkonstruktion).
 - Summen: Sie haben die Kochzone auf eine hohe Stufe geschaltet.
- Kochfeldbezogene Geräusche:**
- Klicken: Elektrisches Umschalten:.
 - Rauschen, Surren: Der Lüfter ist in Betrieb.
 - Rhythmisches Geräusch: Kochgeschirr wird erkannt.

6.3 Öko Timer (Öko-Timer)

Um Energie zu sparen, schaltet sich die Kochzonenheizung vor dem Signal des Kurzzeitmessers ab. Die Abschaltzeit hängt von der eingestellten Kochstufe und der Gardauer ab.

6.4 Anwendungsbeispiele für das Garen

Das Verhältnis zwischen der Kochstufe und dem Energieverbrauch der Kochzone ist nicht linear. Bei einer höheren Kochstufe steigt der Energieverbrauch nicht proportional an. Das bedeutet, dass eine Kochzone, die auf eine mittlere Kochstufe eingestellt ist, weniger als die Hälfte ihrer maximalen Leistung verbraucht.

 Bei den Angaben in der folgenden Tabelle handelt es sich um Richtwerte.

| Kochstufe | Verwendung: | Dauer (Min.) | Hinweise |
|--|---|--------------|--|
|  - 1 | Warmhalten von gegarten Speisen. | Nach Bedarf | Legen Sie einen Deckel auf das Kochgeschirr. |
| 1 - 3 | Sauce Hollandaise, Schmelzen von: Butter, Schokolade, Gelatine. | 5 - 25 | Gelegentlich umrühren. |

| Kochstufe | Verwendung: | Dauer (Min.) | Hinweise |
|-----------|---|--------------|--|
| 1 - 3 | Stocken: Lockere Omeletts, gebackene Eier. | 10 - 40 | Mit Deckel garen. |
| 3 - 5 | Köcheln von Reis und Milchgerichten, Erhitzen von Fertiggerichten. | 25 - 50 | Mindestens doppelte Menge Flüssigkeit zum Reis geben, Milchgerichte nach der Hälfte der Zeit umrühren. |
| 5 - 7 | Dünsten von Gemüse, Fisch, Fleisch. | 20 - 45 | Einige Esslöffel Flüssigkeit zugeben. |
| 7 - 9 | Dampfgaren von Kartoffeln. | 20 - 60 | Max. ¼ l Wasser für 750 g Kartoffeln verwenden. |
| 7 - 9 | Kochen größerer Speisemengen, Eintopfgerichte und Suppen. | 60 - 150 | Bis zu 3 l Flüssigkeit plus Zutaten. |
| 9 - 12 | Bei geringer Hitze anbraten: Schnitzel, Cordon bleu, Kotelett, Frikadellen, Bratwürste, Leber, Mehlschwitze, Eier, Pfannkuchen, Donuts. | Nach Bedarf | Nach der Hälfte der Gardauer wenden. |
| 12 - 13 | Braten bei starker Hitze: Rösti, Lendenstücke, Steaks. | 5 - 15 | Nach der Hälfte der Gardauer wenden. |
| 14 | Aufkochen von Wasser, Nudeln kochen, Anbraten von Fleisch (Gulasch, Schmorbraten), Frittieren von Pommes frites. | | |
| P | Aufkochen großer Mengen Wasser. PowerBoost ist eingeschaltet. | | |

6.5 Tipps und Hinweise für Hob²Hood

Bei der Bedienung des Kochfelds mit der Funktion:

- Schützen Sie die Dunstabzugshaube vor direktem Sonnenlicht.
- Stellen Sie kein Halogenlicht auf die auf die Dunstabzugshaube.
- Decken Sie das Bedienfeld des Kochfelds nicht ab.
- Unterbrechen Sie den Signalfluss zwischen dem Kochfeld und der Dunstabzugshaube nicht (z. B. mit der Hand, einem Kochgeschirrgriff oder großen Topf). Siehe Abbildung.

Die unten abgebildete Haube dient nur für Illustrationszwecke.

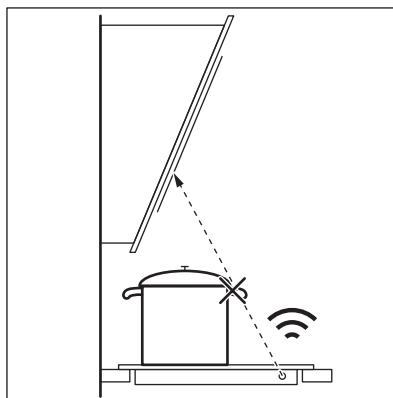

Andere ferngesteuerte Geräte können das Signal blockieren. Verwenden Sie keine derartigen Geräte in der Nähe des Kochfeldes, wenn Hob²Hood eingeschaltet ist.

Dunstabzugshauben mit der Funktion Hob[®]Hood

Das gesamte Sortiment an Dunstabzugshauben, die mit dieser Funktion ausgestattet sind, finden Sie auf unserer

Kunden-Website. Electrolux Dunstabzugshauben, die mit dieser Funktion ausgestattet sind, haben das Symbol .

7. REINIGUNG UND PFLEGE

WARNUNG!

Siehe Kapitel Sicherheitshinweise.

7.1 Allgemeine Informationen

- Reinigen Sie das Kochfeld nach jedem Gebrauch.
- Verwenden Sie stets Kochgeschirr mit sauberen Böden.
- Kratzer oder dunkle Flecken auf der Oberfläche beeinträchtigen die Funktionsfähigkeit des Kochfelds nicht.
- Verwenden Sie einen Spezialreiniger zur Reinigung der Kochfeldoberfläche.
- Verwenden Sie einen speziellen Reinigungsschaber für Glas.

7.2 Reinigen des Kochfelds

- **Folgendes muss sofort entfernt werden:** Geschmolzener Kunststoff, Plastikfolie, Zucker und zuckerhaltige

Lebensmittel. Anderenfalls können die Verschmutzungen das Kochfeld beschädigen. Achten Sie darauf, dass sich niemand Verbrennungen zuzieht. Den speziellen Reinigungsschaber schräg zur Glasfläche ansetzen und über die Oberfläche bewegen.

- **Folgendes kann nach ausreichender Abkühlung des Kochfelds entfernt werden:** Kalk- und Wasserränder, Fettspritzer und metallisch schimmernde Verfärbungen. Reinigen Sie das Kochfeld mit einem feuchten Tuch und nicht scheuernden Reinigungsmittel. Wischen Sie das Kochfeld nach der Reinigung mit einem weichen Tuch trocken.
- **Entfernen Sie metallisch schimmernde Verfärbungen:** Benutzen Sie für die Reinigung der Glasoberfläche ein mit einer Lösung aus Essig und Wasser angefeuchtetes Tuch.



8. FEHLERSUCHE



WARNUNG!

Siehe Kapitel Sicherheitshinweise.

8.1 Was zu tun ist, wenn ...

| Störung | Mögliche Ursache | Problembesehung |
|--|---|---|
| Das Kochfeld kann nicht eingeschaltet oder bedient werden. | Das Kochfeld ist nicht oder nicht ordnungsgemäß an die Spannungsversorgung angeschlossen. | Prüfen Sie, ob das Kochfeld ordnungsgemäß an die Spannungsversorgung angeschlossen ist. |
| | Die Sicherung ist durchgebrannt. | Vergewissern Sie sich, dass die Sicherung die Ursache für die Störung ist. Brennt die Sicherung wiederholt durch, wenden Sie sich an eine qualifizierte Elektrofachkraft. |

| Störung | Mögliche Ursache | Problembesehung |
|---|--|--|
| | Sie haben die Kochstufe nicht innerhalb von 10 Sekunden eingestellt. | Schalten Sie das Kochfeld erneut ein und stellen Sie die Kochstufe innerhalb von weniger als 10 Sekunden ein. |
| | Sie haben 2 oder mehr Sensorfelder gleichzeitig berührt. | Berühren Sie nur ein Sensorfeld. |
| | Pause ist eingeschaltet. | Siehe „Pause“. |
| | Auf dem Bedienfeld befinden sich Wasser- oder Fettspritzer. | Reinigen Sie das Bedienfeld. |
| Es ist ein konstanter Piepton zu hören. | Unsachgemäßer elektrischer Anschluss. | Trennen Sie das Kochfeld von der Stromversorgung. Wenden Sie sich an eine Elektrofachkraft zur Überprüfung der Installation. |
| Ein akustisches Signal ertönt und das Kochfeld wird ausgeschaltet. Wenn das Kochfeld ausgeschaltet wird, ertönt ein akustisches Signal. | Sie haben etwas auf ein oder mehrere Sensorfelder gestellt. | Entfernen Sie den Gegenstand von den Sensorfeldern. |
| Das Kochfeld wird ausgeschaltet. | Sie haben etwas auf das Sensorfeld  gestellt. | Entfernen Sie den Gegenstand von dem Sensorfeld. |
| Die Restwärmeanzeige funktioniert nicht. | Die Kochzone ist nicht heiß, da sie nur kurze Zeit in Betrieb war oder der Sensor ist beschädigt. | Wenn die Kochzone lange genug betrieben wurde, um heiß zu sein, wenden Sie sich an ein autorisiertes Servicezentrum. |
| Hob ² Hood funktioniert nicht. | Sie haben das Bedienfeld bedeckt. | Entfernen Sie den Gegenstand vom Bedienfeld. |
| | Sie benutzen einen sehr großen Topf, der das Signal blockiert. | Verwenden Sie einen kleineren Topf, wechseln Sie die Kochzone oder bedienen Sie die Dunstabzugshaube manuell. |
| Automatisches Aufheizen funktioniert nicht. | Die höchste Kochstufe ist eingestellt. | Die höchste Kochstufe hat die gleiche Leistung wie die Funktion. |
| | Die Kochzone ist heiß. | Lassen Sie die Kochzone abkühlen. |
| Die Kochstufe schaltet zwischen zwei Stufen hin und her. | Leistungsbegrenzung ist eingeschaltet. | Siehe „Täglicher Gebrauch“. |
| Das Bedienfeld fühlt sich heiß an. | Das Kochgeschirr ist zu groß oder Sie stellen es zu nah an das Bedienfeld. | Stellen Sie großes Kochgeschirr nach Möglichkeit auf die hinteren Kochzonen. |
| Es ertönt kein Signalton, wenn Sie die Sensorfelder des Bedienfelds berühren. | Der Ton ist ausgeschaltet. | Schalten Sie den Ton ein. Siehe „Täglicher Gebrauch“. |
|  leuchtet. | Kindersicherung oder Sperren ist eingeschaltet. | Siehe „Täglicher Gebrauch“. |
|  leuchtet. | Es befindet sich kein Kochgeschirr auf der Kochzone. | Stellen Sie Kochgeschirr auf die Kochzone. |

| Störung | Mögliche Ursache | Problembesehung |
|--|--|---|
| | Sie verwenden ungeeignetes Kochgeschirr. | Verwenden Sie für Induktionskochfelder geeignetes Kochgeschirr. Siehe „Tipps und Hinweise“. |
| | Der Durchmesser des Kochgeschirrbodens ist zu klein für die Kochzone. | Verwenden Sie Kochgeschirr mit den richtigen Abmessungen. Siehe hierzu „Technische Daten“. |
| Das Erhitzen dauert lange. | Das Kochgeschirr ist zu klein und erhält nur einen Teil der von der Kochzone erzeugten Leistung. | Verwenden Sie für eine optimale Wärmeübertragung Kochgeschirr mit einem Bodendurchmesser, der der Größe der Kochzone entspricht (d. h. der maximale Kochgeschirrdurchmesserwert in „Technische Daten“ > „Spezifikation für Kochzonen“). |
|  und eine Zahl werden angezeigt. | Es ist ein Fehler im Kochfeld aufgetreten. | Schalten Sie das Kochfeld aus und nach 30 Sekunden wieder ein. Wenn  erneut erscheint, trennen Sie das Kochfeld von der Spannungsversorgung. Schalten Sie nach 30 Sekunden das Kochfeld wieder ein. Wenn das Problem weiterhin besteht, wenden Sie sich an ein autorisiertes Servicezentrum. |

8.2 Wenn Sie das Problem nicht lösen können...

Wenn Sie das Problem nicht selbst lösen können, wenden Sie sich an Ihren Händler oder einen autorisierten Kundendienst. Geben Sie die Daten, die Sie auf dem Typenschild finden, an. Geben Sie dabei den dreistelligen Buchstaben-Code für die Glaskeramik (befindet sich in der Ecke der Glasfläche) und die angezeigte

Fehlermeldung an. Vergewissern Sie sich, dass Sie das Kochfeld korrekt bedient haben. Wenn Sie das Gerät falsch bedient haben, fällt auch während der Garantiezeit für die Reparatur durch einen Techniker oder Händler eine Gebühr an. Die Informationen zum Kundendienst und die Garantiebedingungen finden Sie im Garantieheft.

9. TECHNISCHE DATEN

9.1 Typenschild

Modell GK58TSIPL
 Typ 61 B4A 00 AA
 Induktion 7.35 kW
 Ser. Nr.
 ELECTROLUX

PNC 949 596 945 00
 220 - 240 V/400 V 2N, 50 - 60 Hz
 Made in Germany
 7.35 kW



9.2 Technische Daten der Kochzonen

| Kochzone | Nennleistung (höchste Kochstufe) [W] | PowerBoost [W] | PowerBoost maximale Dauer [Min] | Kochgeschirrdurchmesser [mm] |
|---------------|--------------------------------------|----------------|---------------------------------|------------------------------|
| Vorne links | 2300 | 3700 | 10 | 180 - 210 |
| Hinten links | 1800 | 2800 | 10 | 145 - 180 |
| Vorne rechts | 1400 | 2500 | 4 | 125 - 145 |
| Hinten rechts | 1800 | 2800 | 10 | 145 - 180 |

Die Leistung der Kochzonen kann leicht von den Daten in der Tabelle abweichen. Sie ändert sich mit dem Material und den Abmessungen des Kochgeschirrs.

Verwenden Sie für optimale Wärmeübertragungs- und Kochergebnisse

Kochgeschirr mit einem Bodendurchmesser, der der Größe der Kochzone entspricht (d. h. der maximale Kochgeschirrdurchmesser in der Tabelle). Verwenden Sie kein Kochgeschirr, das größer als der Durchmesser der Kochzone ist.

10. ENERGIEEFFIZIENZ

10.1 Produktinformationen gemäß der Ökodesign-Richtlinie der EU

| | | |
|---|-----------------|-------------|
| Modellbezeichnung | GK58TSIPL | |
| Kochfeldtyp | Einbau-Kochfeld | |
| Anzahl der Kochzonen | 4 | |
| Heiztechnik | Induktion | |
| Durchmesser der kreisförmigen Kochzonen (Ø) | Vorne links | 21.0 cm |
| | Hinten links | 18.0 cm |
| | Vorne rechts | 14.5 cm |
| | Hinten rechts | 18.0 cm |
| Energieverbrauch pro Kochzone (EC electric cooking) | Vorne links | 178.4 Wh/kg |
| | Hinten links | 184.9 Wh/kg |
| | Vorne rechts | 183.2 Wh/kg |
| | Hinten rechts | 184.9 Wh/kg |
| Energieverbrauch des Kochfelds (EC electric hob) | 182.9 Wh/kg | |

IEC / EN 60350-2 - Elektrische Kochgeräte für den Hausgebrauch - Teil 2: Kochfelder - Verfahren zur Messung der Leistung.

10.2 Energie sparen

Beachten Sie folgende Tipps, um beim täglichen Kochen Energie zu sparen.

- Wenn Sie Wasser erwärmen, verwenden Sie nur die benötigte Menge.

- Decken Sie Kochgeschirr, wenn möglich, mit einem Deckel ab.
- Stellen Sie Kochgeschirr auf die Kochzone, bevor Sie sie einschalten.
- Stellen Sie kleineres Kochgeschirr auf die kleineren Kochzonen.
- Stellen Sie das Kochgeschirr mittig auf die Kochzone.

- Nutzen Sie die Restwärme, um die Speisen warm zu halten oder zu schmelzen.

10.3 Produktinformationen für Stromverbrauch und maximale Zeit bis zum Erreichen des entsprechenden Energiesparmodus

| | |
|--|-------|
| Energieverbrauch im Aus-Zustand | 0.3 W |
| Maximale Zeit, die das Gerät benötigt, um automatisch den entsprechenden Energiesparmodus zu erreichen | 2 Min |

11. GARANTIE

Kundendienst

Servicestellen

Industriestrasse 10
5506 Mägenwil

Le Trési 6
1028 Préverenges

Via Violino 11
6928 Manno

Morgenstrasse 131
3018 Bern

Langgasse 10
9008 St. Gallen

Am Mattenhof 4a/b
6010 Kriens

Schlossstrasse 1
4133 Pratteln

Comercialstrasse 19
7000 Chur



Ersatzteilverkauf Industriestrasse 10, 5506 Mägenwil, Tel. 0848 848 111

Fachberatung/Verkauf Badenerstrasse 587, 8048 Zürich, Tel. 044 405 81 11

Garantie Für jedes Produkt gewähren wir ab Verkauf bzw. Lieferdatum an den Endverbraucher eine Garantie von 2 Jahren. (Ausweis durch Garantieschein, Faktura oder Verkaufsbeleg). Die Garantieleistung umfasst

die Kosten für Material, Arbeits- und Reisezeit. Die Garantieleistung entfällt bei Nichtbeachtung der Gebrauchsanweisung und Betriebsvorschriften, unsachgerechter Installation, sowie bei Beschädigung durch äussere Einflüsse, höhere Gewalt, Eingriffe Dritter und Verwendung von Nicht-Original Teilen.

12. UMWELTTIPPS

Recyceln Sie Materialien mit dem Symbol . Entsorgen Sie die Verpackung in den entsprechenden Recyclingbehältern. Recyceln Sie zum Umwelt- und Gesundheitsschutz elektrische und elektronische Geräte. Entsorgen Sie Geräte

mit diesem Symbol  nicht mit dem Hausmüll. Bringen Sie das Gerät zu Ihrer örtlichen Sammelstelle oder wenden Sie sich an Ihr Gemeindeamt.



Für die Schweiz:

Wohin mit den Altgeräten?

Überall dort wo neue Geräte verkauft werden oder Abgabe bei den offiziellen SENS-Sammelstellen oder offiziellen SENS-Recyclern.

Die Liste der offiziellen SENS-Sammelstellen findet sich unter www.erecycling.ch

Ti diamo il benvenuto in Electrolux! Grazie per aver scelto di acquistare questo prodotto.



Per ricevere consigli, scaricare i nostri opuscoli, eliminare eventuali anomalie, ottenere informazioni sull'assistenza tecnica e la riparazione:
www.electrolux.com/support

Con riserva di modifiche.

INDICE

| | |
|---------------------------------------|----|
| 1. INFORMAZIONI DI SICUREZZA..... | 46 |
| 2. ISTRUZIONI DI SICUREZZA..... | 48 |
| 3. INSTALLAZIONE..... | 51 |
| 4. DESCRIZIONE DEL PRODOTTO..... | 53 |
| 5. UTILIZZO QUOTIDIANO..... | 55 |
| 6. CONSIGLI E SUGGERIMENTI UTILI..... | 59 |
| 7. PULIZIA E CURA..... | 62 |
| 8. RISOLUZIONE DEI PROBLEMI..... | 62 |
| 9. DATI TECNICI..... | 64 |
| 10. EFFICIENZA ENERGETICA..... | 65 |
| 11. GARANZIA..... | 66 |
| 12. CONSIDERAZIONI SULL'AMBIENTE..... | 66 |

1. ⚠ INFORMAZIONI DI SICUREZZA

Leggere attentamente le istruzioni fornite prima di installare e utilizzare l'apparecchiatura. I produttori non sono responsabili di eventuali lesioni o danni derivanti da un'installazione o un uso scorretti. Conservare sempre le istruzioni in un luogo sicuro e accessibile per poterle consultare in futuro.

1.1 Sicurezza dei bambini e delle persone vulnerabili

- Quest'apparecchiatura può essere usata da bambini a partire da 8 anni di età e da adulti con capacità fisiche, sensoriali o mentali limitate o con scarsa esperienza e conoscenza sull'uso dell'apparecchiatura, solamente se sorvegliati o se istruiti relativamente all'utilizzo in sicurezza dell'apparecchiatura e se hanno compreso i rischi coinvolti. I bambini che hanno meno di 8 anni e le persone con disabilità diffuse e complesse vanno tenuti lontani

dall'elettrodomestico, a meno che non vi sia una supervisione continua.

- Sorvegliare i bambini per assicurarsi che non giochino con l'apparecchiatura.
- Tenere gli imballaggi lontano dai bambini e smaltirli in modo adeguato.
- **AVVERTENZA:** L'elettrodomestico e le parti accessibili si riscaldano molto durante l'uso. Tenere i bambini e gli animali domestici lontani dall'apparecchiatura durante l'uso e durante il raffreddamento.
- Se l'elettrodomestico ha un dispositivo di sicurezza per i bambini sarà opportuno attivarlo.
- I bambini non devono eseguire interventi di pulizia e manutenzione sull'elettrodomestico senza essere supervisionati.

1.2 Avvertenze di sicurezza generali

- L'apparecchiatura è destinata solo alla cottura.
- Quest'apparecchiatura è progettata per un uso domestico singolo in un ambiente interno.
- Quest'apparecchiatura può essere utilizzata in uffici, camere d'albergo, camere di bed & breakfast, alloggi in agriturismi e altre sistemazioni simili in cui tale utilizzo non superi i livelli di utilizzo domestico (medi).
- **AVVERTENZA:** L'elettrodomestico e le parti accessibili si riscaldano molto durante l'uso. Fare attenzione a non toccare gli elementi riscaldanti.
- **AVVERTENZA:** Non lasciare mai il piano cottura incustodito durante la preparazione di pietanze in quanto olio e grassi potrebbero incendiarsi.
- Il fumo è un'indicazione di surriscaldamento. Non usare mai acqua per spegnere il fuoco di cottura. Spegnere l'apparecchiatura e coprire le fiamme, per esempio, con una coperta o un coperchio.
- **AVVERTENZA:** L'apparecchiatura non deve essere alimentata tramite un commutatore esterno, come un timer,

o collegata a un circuito regolarmente acceso e spento da un'azienda.

- **ATTENZIONE!** Si deve sorvegliare il processo di cottura. I processi di cottura brevi devono essere sorvegliati continuamente.
- **AVVERTENZA:** Pericolo di incendio: Non conservare alcun oggetto sulle superfici di cottura.
- Oggetti metallici quali coltelli, forchette, cucchiari e coperchi non devono essere posti sulla superficie del piano di cottura in quanto possono diventare molto caldi.
- Non utilizzare l'apparecchiatura prima di installarla nella struttura a incasso.
- Non nebulizzare acqua né utilizzare vapore per pulire l'apparecchiatura.
- Dopo l'uso, spegnere l'elemento del piano cottura utilizzato mediante il comando corrispondente, senza considerare quanto indicato dal rilevatore di utensili.
- **AVVERTENZA:** Se la superficie è incrinata, spegnere l'apparecchiatura per evitare la possibilità di scosse elettriche. Qualora l'apparecchiatura sia collegata direttamente alla corrente mediante una scatola di derivazione, togliere il fusibile per scollegarla dall'alimentazione. In ogni caso, contattare il Centro Assistenza Autorizzato.
- Se il cavo di alimentazione è danneggiato, deve essere sostituito dal produttore, da un centro di assistenza autorizzato o da una persona qualificata per evitare situazioni di pericolo.
- **AVVERTENZA:** Utilizzare esclusivamente protezioni per il piano cottura progettate dal produttore dell'apparecchiatura o indicate dallo stesso nelle istruzioni d'uso, come ad esempio accessori idonei o le protezioni per il piano cottura incorporate nell'apparecchiatura. Utilizzare protezioni inadeguate aumenta il rischio di incidenti.

2. ISTRUZIONI DI SICUREZZA

2.1 Installazione

AVVERTENZA!

L'installazione dell'apparecchiatura deve essere eseguita da personale qualificato.

AVVERTENZA!

Rischio di lesioni o danni all'apparecchiatura.

- Rimuovere tutti i materiali di imballaggio.
- Non installare o utilizzare l'apparecchiatura se è danneggiata.
- Attenersi alle istruzioni fornite insieme all'apparecchiatura.
- È necessario rispettare la distanza minima dalle altre apparecchiature.
- Prestare sempre attenzione in fase di spostamento dell'apparecchiatura, dato che è pesante. Usare sempre i guanti di sicurezza e le calzature adeguate.
- Proteggere le superfici di taglio con un materiale di tenuta per evitare che l'umidità causi dei rigonfiamenti.
- Proteggere la base dell'apparecchiatura da vapore e umidità.
- Non installare l'apparecchiatura accanto ad una porta o sotto una finestra, per evitare che pentole calde cadano dall'apparecchiatura quando la porta o la finestra sono aperte.
- Se l'apparecchiatura viene installata sopra dei cassetti, assicurarsi che lo spazio, tra la base dell'apparecchiatura e il cassetto superiore, sia sufficiente per il ricircolo d'aria.
- La base dell'apparecchiatura può surriscaldarsi. Verificare di installare un pannello di separazione in compensato, nel materiale della struttura della cucina o in altro materiale non infiammabile sotto all'apparecchiatura al fine di evitare l'accesso dal basso.
- Il pannello di separazione deve coprire completamente l'area sotto al piano cottura.
- Assicurarsi che lo spazio di ventilazione di 2 mm, tra il piano di lavoro e la parte anteriore dell'unità sottostante, sia libero. La garanzia non copre i danni causati dalla mancanza di uno spazio di ventilazione adeguato.

2.2 Collegamento elettrico

AVVERTENZA!

Rischio di incendio e scossa elettrica.

- Tutti i collegamenti elettrici devono essere effettuati da un elettricista qualificato.
- Il dispositivo deve essere messo a terra.
- Prima di qualsiasi intervento è necessario verificare che l'apparecchiatura sia scollegata dalla rete elettrica.
- Verificare che i parametri sulla targhetta siano compatibili con le indicazioni elettriche dell'alimentazione.
- Verificare che l'apparecchiatura sia installata correttamente. L'allentamento di un collegamento elettrico o di una spina (ove previsti) può provocare un forte surriscaldamento del terminale.
- Utilizzare il cavo dell'alimentazione elettrica corretto.
- Non lasciare che il cavo dell'alimentazione elettrica si aggrovigli.
- Assicurarsi che sia installata una protezione contro gli urti.
- Utilizzare il serracavo sul cavo.
- Assicurarsi che il cavo dell'alimentazione o la spina (ove previsti) non sfiorino l'apparecchiatura o le pentole roventi quando si collega l'apparecchiatura a una presa.
- Non utilizzare prese multiple e prolunghe.
- Accertarsi di non danneggiare la spina o il cavo (ove previsti). Contattare il nostro Centro Assistenza autorizzato o un elettricista qualificato per sostituire un cavo danneggiato.
- I dispositivi di protezione da scosse elettriche devono essere fissati in modo tale da non poter essere disattivati senza l'uso di attrezzi.
- Inserire la spina di alimentazione nella presa solo al termine dell'installazione. Verificare che la spina di alimentazione rimanga accessibile dopo l'installazione.
- Nel caso in cui la spina di corrente sia allentata, non collegarla alla presa.
- Non tirare il cavo di alimentazione per scollegare l'apparecchiatura. Tirare sempre dalla spina.
- Servirsi unicamente di dispositivi di isolamento adeguati: interruttori automatici, fusibili (quelli a tappo devono

essere rimossi dal portafusibile), sganciatori per correnti di guasto a terra e relè.

- L'impianto elettrico deve essere dotato di un dispositivo di isolamento che consenta di scollegare l'apparecchiatura dalla presa di corrente a tutti i poli. Il dispositivo di isolamento deve avere una larghezza dell'apertura di contatto non inferiore ai 3 mm.

2.3 Utilizzo

AVVERTENZA!

Rischio di lesioni, ustioni o scosse elettriche.

- Non modificare le specifiche tecniche dell'apparecchiatura.
- Rimuovere tutto l'imballaggio, le etichette e la pellicola protettiva (se presente), prima del primo utilizzo.
- Assicurarsi che le aperture di ventilazione non siano bloccate.
- Non lasciare l'elettrodomestico incustodito durante il funzionamento.
- Impostare le zone di cottura su "off" dopo ogni utilizzo.
- Non appoggiare posate o coperchi sulle zone di cottura. Possono diventare roventi.
- Non accendere l'elettrodomestico con le mani bagnate o quando è a contatto con l'acqua.
- Non utilizzare l'elettrodomestico come superficie di lavoro o come superficie di deposito.
- Se la superficie dell'apparecchiatura presenta delle incrinature, scollegarla immediatamente dall'alimentazione per evitare scosse elettriche.
- I portatori di pacemaker devono mantenere una distanza di almeno 30 cm dalle zone di cottura a induzione quando l'apparecchiatura è in funzione.
- Quando si immergono gli alimenti nell'olio bollente, questo potrebbe schizzare.
- Non utilizzare fogli di alluminio o altri materiali tra la superficie di cottura e le pentole, se non diversamente specificato dal produttore di questa apparecchiatura.

- Usare esclusivamente accessori consigliati dal produttore per questa apparecchiatura.

AVVERTENZA!

Rischio di incendio ed esplosione.

- Grassi e olio riscaldati possono rilasciare vapori infiammabili. Tenere le fiamme o gli oggetti caldi lontani da grassi e oli in fase di cottura.
- I vapori rilasciati dall'olio a temperatura elevata possono provocare una combustione spontanea.
- L'olio usato, che può contenere residui di cibo, può causare un incendio a una temperatura inferiore rispetto all'olio utilizzato per la prima volta.
- Non appoggiare o tenere liquidi o materiali infiammabili, né oggetti facilmente infiammabili sull'apparecchiatura, al suo interno o nelle immediate vicinanze.

AVVERTENZA!

Vi è il rischio di danneggiare l'apparecchiatura.

- Non tenere pentole calde sul pannello dei comandi per evitare il rischio di ustioni.
- Non mettere coperchi caldi sulla superficie in vetro del piano cottura.
- Non esporre al calore pentole vuote.
- Fare attenzione a non lasciar cadere oggetti o pentole sull'apparecchiatura. La superficie si potrebbe danneggiare.
- Non attivare le zone di cottura con pentole vuote o senza pentole.
- Le pentole in ghisa o con il fondo danneggiato possono graffiare la superficie in vetro/vetroceramica. Sollevare sempre questi oggetti quando è necessario spostarli sulla superficie di cottura.

2.4 Cura e pulizia

- Pulire regolarmente l'apparecchiatura per evitare il deterioramento dei materiali che compongono la superficie.
- Disattivare l'apparecchiatura e lasciarla raffreddare prima di procedere con la pulizia.
- Pulire l'apparecchiatura con un panno inumidito e morbido. Utilizzare solo

detergenti neutri. Non usare prodotti abrasivi, spugnette abrasive, solventi od oggetti metallici, se non specificato diversamente.

2.5 Assistenza

- Per far riparare l'apparecchiatura, rivolgersi a un Centro di Assistenza Autorizzato. Utilizzare solo ricambi originali.
- Per quanto riguarda la lampada o le lampade all'interno di questo prodotto e le lampade di ricambio vendute separatamente: Queste lampade sono destinate a resistere a condizioni fisiche estreme negli elettrodomestici, come temperatura, vibrazioni, umidità, o sono destinate a segnalare informazioni sullo

stato operativo dell'apparecchio. Non sono destinate ad essere utilizzate in altre applicazioni e non sono adatte per l'illuminazione di ambienti domestici.

2.6 Smaltimento

AVVERTENZA!

Rischio di lesioni o soffocamento.

- Contattare le autorità locali per ricevere informazioni su come smaltire correttamente l'apparecchiatura.
- Staccare la spina dall'alimentazione elettrica.
- Tagliare il cavo elettrico in prossimità dell'apparecchiatura e gettarlo.

3. INSTALLAZIONE

AVVERTENZA!

Fare riferimento ai capitoli sulla sicurezza.

3.1 Prima dell'installazione

Prima di installare il piano di cottura, annotare l'informazione riportata di seguito presente sulla targhetta dei dati. La targhetta dei dati è applicata sul lato inferiore del piano di cottura.

Numero di serie

3.2 Piani di cottura da incasso

Utilizzare esclusivamente piani di cottura da incasso solo dopo l'installazione in idonei piani di lavoro e mobili da incasso conformi alle norme.

Nel corso dell'installazione in presenza di materiale combustibile, osservare scrupolosamente le normative NIN SEV 1000 e le indicazioni antincendio dell'Associazione

degli istituti cantonali di assicurazione antincendio.

3.3 Cavo di collegamento

- Il piano di cottura è fornito con un cavo di collegamento.
- Per sostituire il cavo di alimentazione danneggiato, usare questo tipo di cavo: H05V2V2-F che supporta una temperatura di 90 °C o superiore. Contattare il Centro di Assistenza locale.

3.4 Collegamento elettrico

Installare il piano di cottura con un cavo di alimentazione con connettore. Se non c'è un cavo di alimentazione con connettore, nell'installazione domestica fissa deve essere previsto un dispositivo di separazione con un'apertura di contatto di minimo 3 mm, che separi contemporaneamente l'apparecchiatura e tutti i poli dalla rete, (come previsto dalla norma NIN SEV 1000).

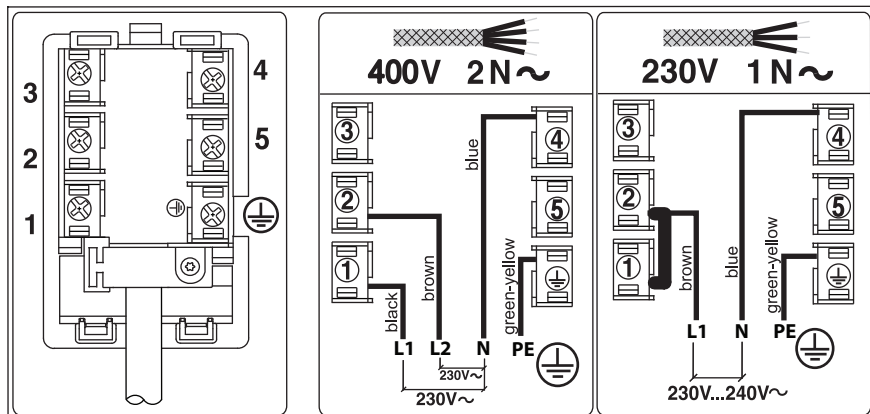

3.5 Montaggio

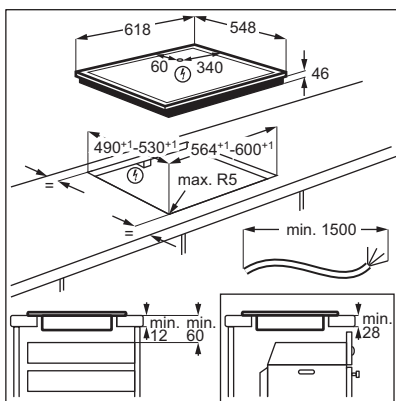
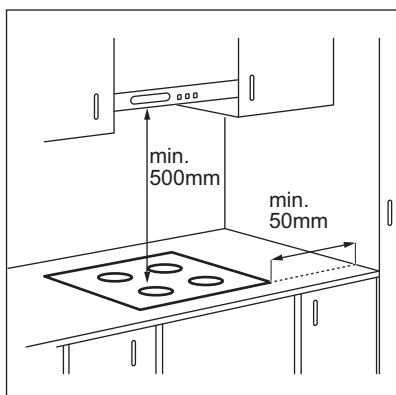

Se l'apparecchiatura viene installata sopra a un cassetto, la ventilazione del piano cottura riscalda gli articoli all'interno del cassetto durante il processo di cottura.

4. DESCRIZIONE DEL PRODOTTO

4.1 Disposizione della superficie di cottura

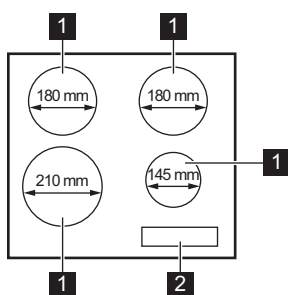

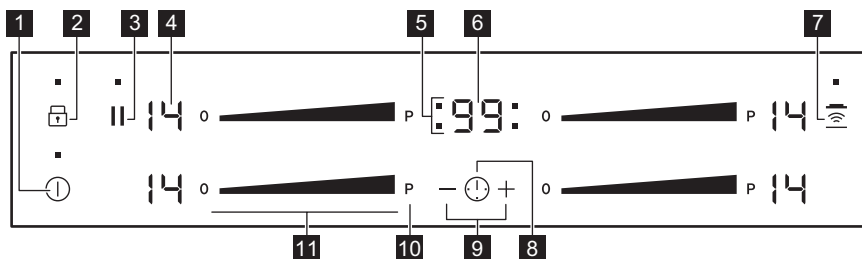

- 1** Zona di cottura a induzione
- 2** Pannello dei comandi

4.2 Disposizione del pannello dei comandi















Utilizzare i tasti sensore per mettere in funzione l'apparecchiatura. I display, gli indicatori ed i segnali acustici mostrano quali funzioni sono attive.

| Tasto sensore | Funzione | Commento |
|---------------|---|--|
| 1 | ON / OFF | Per attivare e disattivare il piano di cottura. |
| 2 | Blocco / Dispositivo di Sicurezza bambini | Per bloccare/sbloccare il pannello dei comandi. |
| 3 | Sospendi | Per attivare e disattivare la funzione. |
| 4 - | Display livello di potenza | Per mostrare il livello di potenza. |
| 5 - | Spie del timer delle zone di cottura | Indica per quale zona è impostato il tempo. |
| 6 - | Display timer | Indica il tempo in minuti. |
| 7 | Hob ² Hood | Per attivare e disattivare la modalità manuale della funzione. |



| Tasto sensore | Funzione | Commento |
|--|-------------------|--------------------------------------|
| 8  | - | Per selezionare la zona di cottura. |
| 9  | - | Per aumentare o ridurre il tempo. |
| 10 P | PowerBoost | Per attivare la funzione. |
| 11 - | Barra dei comandi | Per impostare un livello di potenza. |

4.3 Display del livello di potenza

| Display | Descrizione |
|--|---|
|  | La zona di cottura è disattivata. |
|  -  | La zona di cottura è in funzione. |
|  | Sospendi è attiva. |
|  | Preriscaldamento automatico è attiva. |
|  | PowerBoost è attiva. |
|  + numero | È presente un malfunzionamento. |
|  /  /  | OptiHeat Control (indicatore di calore residuo su 3 livelli): proseguire la cottura/tenere in caldo/calore residuo. |
|  | Blocco /Dispositivo di Sicurezza bambini è attiva. |
|  | Pentola non adeguata o troppo piccola; oppure manca la pentola sulla zona di cottura. |
| - | Spegnimento automatico è attiva. |

4.4 OptiHeat Control (indicatore di calore residuo su 3 livelli)

AVVERTENZA!

 /  /  Il calore residuo può essere causa di ustioni. Gli indicatori mostrano il livello del calore residuo per le zone cottura attualmente in uso. Le spie si potrebbero accendere anche per le zone cottura vicine, anche se non sono in uso.

Le zone di cottura a induzione generano il calore richiesto per la cottura direttamente sul fondo della pentola. Il piano in vetroceramica viene leggermente riscaldato dal calore residuo delle pentole.

5. UTILIZZO QUOTIDIANO

AVVERTENZA!

Fare riferimento ai capitoli sulla sicurezza.

5.1 Attivazione e disattivazione

Sfiorare  per 1 secondo per accendere o spegnere il piano di cottura.

5.2 Spegnimento automatico

La funzione spegne automaticamente il piano di cottura se:

- tutte le zone di cottura sono disattivate,
- non è stato impostato il livello di potenza dopo l'accensione del piano di cottura,
- è stato versato qualcosa o appoggiato un oggetto sul pannello dei comandi per più di 10 secondi (un tegame, uno straccio, ecc.). Viene emesso un segnale acustico e il piano di cottura si disattiva. Rimuovere l'oggetto o pulire il pannello dei comandi.
- Il piano di cottura è surriscaldato (per es. se si esaurisce l'acqua in ebollizione nella pentola). Lasciare raffreddare la zona di cottura prima di utilizzare nuovamente il piano di cottura.
- è stata utilizzata una pentola non idonea.

Il simbolo  si accende e la zona di cottura si spegne automaticamente dopo 2 minuti.

- non è stata spenta una zona di cottura o non è stato modificato il livello di potenza.

Dopo un tempo prestabilito, si accende  e il piano di cottura si spegne.

Rapporto tra livello di potenza e il tempo trascorso il quale si spegne il piano di cottura:

| Livello di potenza | Il piano di cottura si disattiva dopo |
|--|---------------------------------------|
|  1 - 3 | 6 ore |
| 4 - 7 | 5 ore |
| 8 - 9 | 4 ore |
| 10 - 14 | 1,5 ora |

5.3 Livello di potenza

Per impostare o modificare il livello di potenza:

Sfiorare la barra di controllo per impostare il livello di potenza corretto o spostare il dito lungo la barra di controllo fino a raggiungere il livello necessario.

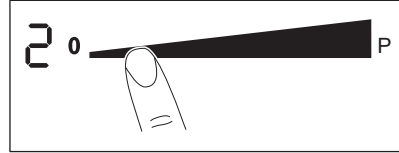



5.4 Preriscaldamento automatico

Attivare questa funzione per ottenere un'impostazione di calore desiderata in meno tempo. Quando è accesa, la zona funziona sull'impostazione più alta all'inizio e poi continua a cucinare con l'impostazione di calore desiderata.



Per attivare la funzione, la zona di cottura deve essere fredda.

Per attivare la funzione per una zona di cottura: sfiorare **P** ( si accende). Selezionare immediatamente il livello di potenza desiderato. Dopo 3 secondi  si accende.

Per disattivare la funzione: modificare il livello di potenza.

5.5 PowerBoost

Questa funzione aumenta la potenza fornita alle zone di cottura a induzione. Questa funzione si può attivare per la zona di cottura a induzione soltanto per un intervallo di tempo limitato. Al termine di questo intervallo, la zona di cottura a induzione passa automaticamente al livello di potenza massimo impostato.



Fare riferimento al capitolo "Dati tecnici".

Per attivare la funzione per una zona di cottura: sfiorare **P**. **P** si accende.

Per disattivare la funzione: modificare il livello di potenza.

5.6 Temporizzatore

Timer del conto alla rovescia

Questa funzione consente di impostare la durata di funzionamento della zona di cottura per la preparazione di una pietanza.

Come prima cosa impostare il livello di potenza per la zona di cottura, poi impostare la funzione.

Per impostare la zona di cottura: sfiorare ripetutamente finché si accende l'indicatore della zona di cottura desiderata.

Per attivare la funzione: sfiorare il tasto **+** del timer per impostare il tempo (00 - 99 minuti). Quando la spia della zona di cottura lampeggia più lentamente, il tempo scorre a ritroso.

Per visualizzare il tempo residuo: selezionare la zona di cottura con . La spia della zona di cottura comincia a lampeggiare rapidamente. Sul display compare il tempo residuo.

Per modificare l'ora: selezionare la zona di cottura con . Premere **+** o **-**.

Per disattivare la funzione: selezionare la zona di cottura con e sfiorare **-**. Il tempo restante esegue il conteggio fino a 00. L'indicatore della zona cottura si spegne.



Allo scadere del tempo stabilito, viene emesso un segnale acustico e 00 lampeggia. La zona di cottura si disattiva.

Per arrestare il segnale acustico: sfiorare .

CountUp Timer (Timer)

Utilizzare questa funzione per controllare per quanto tempo funziona la zona di cottura.

Per impostare la zona di cottura: sfiorare ripetutamente finché si accende l'indicatore della zona di cottura desiderata.

Per attivare la funzione: sfiorare **-** del timer. **U^P** si accende. Quando la spia della zona di cottura lampeggia lentamente, inizia il conteggio. Il display passa da **U^P** ai minuti.

Per controllare per quanto tempo funziona la zona di cottura: selezionare la zona di cottura con . La spia della zona di cottura comincia a lampeggiare rapidamente. Il display mostra per quanto tempo è rimasta in funzione la zona.

Per disattivare la funzione: selezionare la zona di cottura con e sfiorare **+** o **-**. La spia della zona di cottura si spegne.

Timer

Si può utilizzare questa funzione come **Timer** mentre il piano di cottura è attivo e le zone di cottura non sono in funzione. Il display del livello di potenza visualizza **U**.

Per attivare la funzione: sfiorare .

Sfiorare il tasto **+** o **-** del timer per selezionare la durata. Allo scadere del tempo stabilito, viene emesso un segnale acustico e **00** lampeggia.

Per arrestare il segnale acustico: sfiorare .



La funzione non ha alcun effetto sul funzionamento delle zone di cottura.

5.7 Sospendi

La funzione imposta tutte le zone di cottura in funzione al livello di potenza più basso.

Quando la funzione è attiva, tutti gli altri simboli sui pannelli di controllo sono bloccati.

La funzione non interrompe le funzioni del timer.

Sfiorare **||** per attivare la funzione. **U** si accende. Il livello di calore viene abbassato a 1.

Per disattivare la funzione sfiorare **||**. Il livello di calore precedente si accende.

5.8 Blocco

È possibile bloccare il pannello dei comandi mentre le zone di cottura sono in funzione. Questa funzione impedisce di modificare inavvertitamente il livello di potenza.

Impostare innanzitutto il livello di potenza.

Per attivare la funzione: sfiorare **[T]** **[L]** si accende per 4 secondi. Il Timer rimane acceso.

Per disattivare la funzione: sfiorare **[T]**. Il livello di potenza precedente si accende.



Quando si spegne il piano di cottura, si interrompe anche questa funzione.

5.9 Dispositivo di Sicurezza bambini

Questa funzione impedisce l'azionamento accidentale del piano di cottura.

Per attivare la funzione: attivare il piano di cottura con **[D]**. Non impostare alcun livello di potenza. Sfiore **[T]** per 4 secondi. **[L]** si accende. Disattivare il piano di cottura con **[D]**.

Per disattivare la funzione: attivare il piano di cottura con **[D]**. Non impostare alcun livello di potenza. Sfiore **[T]** per 4 secondi. **[D]** si accende. Disattivare il piano di cottura con **[D]**.

Per escludere la funzione per una sola operazione di cottura: attivare il piano di cottura con **[D]**. **[L]** si accende. Sfiore il tasto **[T]** per 4 secondi. **Impostare il livello di potenza entro 10 secondi.** È possibile mettere in funzione il piano di cottura.

Quando si disattiva il piano di cottura con **[D]** la funzione si riattiva.

5.10 OffSound Control (Attivazione e disattivazione dei segnali acustici)

Disattivare il piano di cottura. Sfiore il tasto **[D]** per 3 secondi. Il display si accende e si spegne. Sfiore **[T]** per 3 secondi. **[B]** o **[G]** si accendono. Sfiore **[+]** del timer per effettuare la selezione seguente:

- **[B]** - i segnali acustici sono spenti
- **[G]** - i segnali acustici sono attivi

Per confermare la selezione, attendere finché il piano di cottura non si disattiva automaticamente.

Quando la funzione è impostata su **[B]**, i segnali acustici saranno udibili soltanto quando:

- si sfiora **[D]**
- Timer diminuisce
- Timer del conto alla rovescia diminuisce
- si appoggia un oggetto sul pannello dei comandi.

5.11 Gestione potenza

- Le zone di cottura sono raggruppate in base alla posizione e al numero di fasi del piano di cottura. Vedere l'illustrazione.
- Ciascuna fase dispone di un assorbimento massimo di 3.700 W.
- La funzione suddivide la potenza tra zone di cottura collegate alla stessa fase.
- La funzione si attiva quando l'assorbimento massimo delle zone di cottura collegate ad una singola fase supera i 3.700 W.
- La funzione riduce la potenza delle altre zone di cottura collegate alla stessa fase.
- Il display dell'impostazione di calore delle zone ridotte alterna l'impostazione di calore scelta e l'impostazione di calore ridotta. Dopo un po' di tempo il display dell'impostazione del calore delle zone ridotte rimane sull'impostazione di calore ridotta.

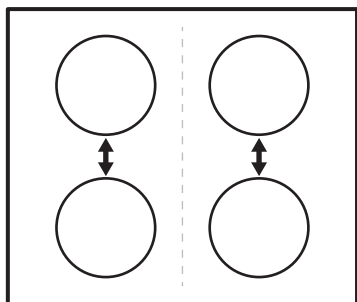

5.12 Hob²Hood

Si tratta di una funzione automatica avanzata che collega il piano cottura ad una cappa speciale. Sia il piano cottura che la cappa dispongono di un comunicatore di segnale a infrarossi. La velocità della ventola viene definita automaticamente sulla base delle impostazioni della modalità e della temperatura della pentola più calda sul piano cottura. È anche possibile mettere in funzione la ventola usando il piano cottura manualmente.



All'origine il sistema remoto è attivato per la maggior parte della cappe. Nel caso in cui sia disattivato, attivarlo prima di utilizzare la funzione. Per maggiori informazioni fare riferimento al manuale per l'utente della cappa.

Funzionamento automatico della funzione

Per azionare la funzione automaticamente, impostare la modalità automatica su H1 – H6. Il piano cottura è impostato originariamente su H5. La cappa reagisce ogni volta che si aziona il piano cottura. Il pianto di cottura rileva automaticamente la temperatura delle pentole e regola la velocità della ventola.

Modalità automatiche

| | Luce automatica | Bollitura ¹⁾ | Frittura ²⁾ |
|----|-----------------|-------------------------|------------------------|
| H0 | Spento | Spento | Spento |
| H1 | Acceso | Spento | Spento |





| | Luce automatica | Bollitura ¹⁾ | Frittura ²⁾ |
|------------------|-----------------|-------------------------|------------------------|
| H2 ³⁾ | Acceso | Velocità ventola 1 | Velocità ventola 1 |
| H3 | Acceso | Spento | Velocità ventola 1 |
| H4 | Acceso | Velocità ventola 1 | Velocità ventola 1 |
| H5 | Acceso | Velocità ventola 1 | Velocità ventola 2 |
| H6 | Acceso | Velocità ventola 2 | Velocità ventola 3 |

1) Il piano cottura rileva il processo di ebollizione e attiva la velocità della ventola in base alla modalità automatica.

2) Il piano cottura rileva il processo di frittura e attiva la velocità della ventola in base alla modalità automatica.

3) Questa modalità attiva la ventola e la luce e non è collegata alla temperatura.

Modifica della modalità automatica

1. Disattivare il piano cottura.
2. Tenere premuto  per 3 secondi. Il display si accende e si spegne.
3. Tenere premuto  per 3 secondi.
4. Premere  alcune volte finché non si accende .
5. Premere  del timer per selezionare una modalità automatica.







Per mettere in funzione la cappa direttamente sul pannello della cappa, disattivare la modalità automatica della funzione.



Quando si termina la cottura e si disattiva il piano cottura, la ventola della cappa potrebbe ancora funzionare per un certo periodo di tempo. Trascorso questo tempo, il sistema disattiva la ventola automaticamente ed evita l'attivazione accidentale della stessa per i 30 secondi successivi.

Funzionamento manuale della velocità della ventola

È anche possibile attivare la funzione manualmente. Per farlo, premere  quando il piano cottura è attivo. Questo disattiva il funzionamento automatico della funzione e consente di modificare la velocità della ventola manualmente. Quando si preme  la velocità della ventola aumenta di un livello. Quando si raggiunge un livello elevato e si preme nuovamente  la velocità della ventola viene impostata sullo 0 e ciò disattiva la ventola della cappa. Per riattivare la ventola con la velocità 1 premere .



Per attivare il funzionamento automatico della funzione, disattivare il piano cottura e riattivarlo.

Attivazione della luce

È possibile impostare il piano cottura per attivare la luce automaticamente ogni volta che si attiva il piano cottura. Per farlo impostare la modalità automatica a H1 – H6.



La luce sulla cappa si disattiva 2 minuti dopo la disattivazione del piano cottura.

6. CONSIGLI E SUGGERIMENTI UTILI

AVVERTENZA!

Fare riferimento ai capitoli sulla sicurezza.

6.1 Stoviglie



Per le zone di cottura a induzione, il calore si crea molto rapidamente nelle pentole grazie a un forte campo elettromagnetico.

Utilizzare le zone di cottura a induzione con pentole idonee.

- Per evitare il surriscaldamento e migliorare le prestazioni delle zone, le pentole devono essere il più spesse e piatte possibile.
- Verificare che le basi della pentola siano pulite e asciutte prima di collocarle sulla superficie del piano cottura.
- Fare sempre attenzione a non far scorrere o sfregare le pentole sui bordi e sugli angoli del vetro, in quanto potrebbero scheggiarsi o si potrebbe danneggiare la superficie del vetro.

Materiale delle pentole

- **corretto:** materiali idonei: ghisa, acciaio, acciaio smaltato, acciaio inox, fondi multistrato (con una marcatura corretta da parte del produttore).

- **non adatto:** alluminio, rame, ottone, vetro, ceramica, porcellana.

Una pentola è adatta per un piano di cottura a induzione se:

- l'acqua raggiunge velocemente l'ebollizione su una zona di cottura a induzione impostata sul livello di cottura massimo.
- una calamita si attacca al fondo della pentola.

Dimensioni delle pentole

- Le zone di cottura a induzione si adattano automaticamente alla dimensione del fondo della pentola. Consultare la sezione "Dati tecnici" > "Specifiche delle zone di cottura" per le dimensioni corrette delle pentole. Collocare la pentola al centro della zona di cottura selezionata.
- L'efficienza della zona di cottura dipende dal diametro delle stoviglie. Per un trasferimento ottimale del calore, utilizzare pentole con diametro di base simile alle dimensioni della zona di cottura (ovvero il valore massimo del diametro delle pentole riportato nella sezione "Dati tecnici" > "Specifiche delle zone di cottura").
 - Una pentola con un diametro inferiore alle dimensioni di una determinata zona cottura riceve solo una parte della potenza generata dalla zona di cottura e ciò causa un riscaldamento più lento.

- Per motivi di sicurezza e risultati di cottura ottimali, non utilizzare pentole di dimensioni maggiori rispetto a quelle indicate nelle "Specifiche delle zone di cottura". Evitare di tenere le pentole vicino al pannello dei comandi durante la sessione di cottura. Ciò potrebbe influire sul funzionamento del pannello dei comandi o attivare accidentalmente le funzioni piastra.



Vedere la sezione "Dati tecnici".

6.2 Rumore durante il funzionamento



I rumori descritti sono normali e non sono indicano un guasto dell'apparecchiatura. I rumori prodotti dalle pentole possono variare a seconda del materiale con cui sono realizzate e del livello di potenza.

Rumore correlato alle pentole:

- crepitio: si stanno utilizzando pentole di materiali diversi (costruzione a sandwich).
- fischio: si stanno utilizzando la zona di cottura a livelli di potenza elevati con pentole di materiali diversi (costruzione a sandwich).

- ronzio: si stanno utilizzando livelli di potenza elevati.

Rumore correlato al piano di cottura:

- scatto: si verifica un'accensione elettrica.
- sibilo, ronzio: la ventola funziona.
- rumore ritmico: viene rilevata una pentola.

6.3 Öko Timer (Timer Eco)

Per risparmiare energia, il riscaldatore della zona di cottura si disattiva prima che il timer per il conto alla rovescia emetta un segnale acustico. La differenza nel tempo di funzionamento dipende dal livello di potenza e dalla durata dell'utilizzo dell'apparecchiatura.

6.4 Esempi di impiego per la cottura

La correlazione tra il livello di potenza e il consumo di energia della zona di cottura non è regolare. L'aumento del livello di potenza non è proporzionale all'aumento del consumo di energia. Ciò significa che una zona di cottura con un livello di potenza medio impiega meno della metà della propria energia.



I dati riportati in tabella sono puramente indicativi.

| Livello di potenza | Usare per: | Tempo (min) | Suggerimenti |
|--------------------|--|-------------------|--|
| - 1 | Tenere in caldo le pietanze cotte. | secondo necessità | Mettere un coperchio sulla pentola. |
| 1 - 3 | Salsa olandese, sciogliere: burro, cioccolata, gelatina. | 5 - 25 | Mescolare di tanto in tanto. |
| 1 - 3 | Rassodare: omelette morbide, uova strapazzate. | 10 - 40 | Cucinare coprendo con un coperchio. |
| 3 - 5 | Cuocere riso e pietanze a base di latte, riscaldare pietanze pronte. | 25 - 50 | Aggiungere al riso almeno una doppia quantità di liquido, mescolare a metà del processo i preparati a base di latte. |
| 5 - 7 | Cuocere a vapore verdure, pesce, carne. | 20 - 45 | Aggiungere un paio di cucchiaini di liquido. |
| 7 - 9 | Cuocere al vapore le patate. | 20 - 60 | Usare al max. ¼ l di acqua per 750 g di patate. |

| Livello di potenza | Usare per: | Tempo (min) | Suggerimenti |
|--------------------|---|-------------------|--|
| 7 - 9 | Bollire grandi quantità di alimenti, stufati e zuppe. | 60 - 150 | Fino a 3 l di liquido più gli ingredienti. |
| 9 - 12 | Cottura delicata: cotolette, cordon bleu, costolette, polpette, salsicce, fegato, roux, uova, frittelle, krapfen. | secondo necessità | Girare a metà tempo. |
| 12 - 13 | Frittura, frittelle di patate, lombate, bistecche. | 5 - 15 | Girare a metà tempo. |
| 14 | Portare a ebollizione l'acqua, cuocere la pasta, rosolare la carne (gulasch, stufati), friggere patatine. | | |
| P | Portare a ebollizione grandi quantità d'acqua. PowerBoost è attivata. | | |

6.5 Consigli e suggerimenti per Hob²Hood

Quando si aziona il piano cottura con la funzione:

- Proteggere il pannello della cappa dalla luce diretta del sole.
- Non installare luci alogene sul pannello della cappa.
- Non coprire il pannello di controllo del piano cottura.
- Non interrompere il segnale tra il piano di cottura e la cappa (ad esempio con la mano, il manico di una pentola o una pentola alta). Vedere l'immagine.

La cappa raffigurata di seguito è a puro titolo illustrativo.

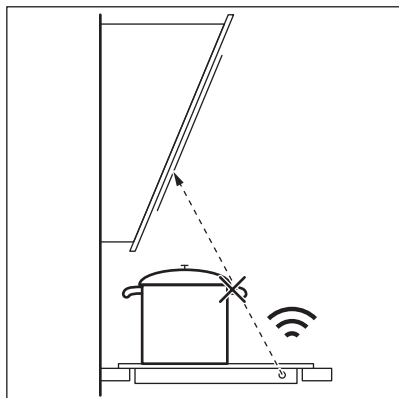

Altri dispositivi controllati in modalità remota potrebbero bloccare il segnale. Non usare apparecchiature di questo tipo in prossimità del piano cottura mentre Hob²Hood è acceso.

Cappe da cucina con la Hob²Hood funzione

Per trovare l'intera gamma di cappe per cucina che dispongono di questa funzione, consultare il nostro sito web per consumatori. Le cappe da cucina Electrolux compatibili con questa funzione presentano il simbolo .

7. PULIZIA E CURA

AVVERTENZA!

Fare riferimento ai capitoli sulla sicurezza.

7.1 Informazioni generali

- Pulire il piano di cottura dopo ogni impiego.
- Usare sempre pentole con il fondo pulito.
- I graffi o le macchie scure sulla superficie non compromettono il funzionamento del piano di cottura.
- Usare un prodotto di pulizia adatto alla superficie del piano di cottura.
- Il vetro richiede l'uso di un raschietto speciale.

7.2 Pulizia del piano di cottura

- **Togliere immediatamente:** plastica sciolta, pellicola in plastica, zucchero e

alimenti con zucchero, in caso contrario la sporcizia potrebbe causare danni al piano cottura. Attenzione a evitare le ustioni. Appoggiare lo speciale raschietto sulla superficie in vetro, formando un angolo acuto, e spostare la lama sulla superficie.

- **Quando il piano di cottura è sufficientemente raffreddato, è possibile rimuovere:** i segni di calcare e d'acqua, le macchie di grasso e le macchie opalescenti. Pulire il piano di cottura con un panno umido e un detergente non abrasivo. Al termine della pulizia, asciugare il piano di cottura con un panno morbido.
- **Togliere macchie opalescenti:** usare una soluzione di acqua con aceto e pulire la superficie in vetro con un panno.

8. RISOLUZIONE DEI PROBLEMI



AVVERTENZA!

Fare riferimento ai capitoli sulla sicurezza.

8.1 Cosa fare se...

| Problema | Causa possibile | Soluzione |
|---|--|--|
| Non è possibile attivare il piano cottura o metterlo in funzione. | Il piano cottura non è collegato a una fonte di alimentazione elettrica o non è collegato correttamente. | Accertarsi che il piano cottura sia collegato correttamente alla rete elettrica. |
| | È saltato il fusibile. | Verificare che il fusibile sia la causa del malfunzionamento. Nel caso in cui il fusibile continui a saltare, rivolgersi ad un elettricista qualificato. |
| | Non è stato impostato il livello di calore entro 10 secondi. | Accendere nuovamente il piano cottura e impostare il livello di calore in meno di 10 secondi. |
| | Sono stati toccati 2 o più tasti sensore contemporaneamente. | Toccare solo un tasto sensore. |
| | Sospendi è in funzione. | Fare riferimento a "Sospensione". |

| Problema | Causa possibile | Soluzione |
|--|---|---|
| | C'è acqua o macchie di grasso sul pannello dei comandi. | Pulire il pannello dei comandi. |
| Si sente un bip costante. | Il collegamento elettrico non è corretto. | Scollegare il piano cottura dalla rete elettrica. Consultare un elettricista qualificato per controllare l'installazione. |
| Viene emesso un segnale acustico e il piano di cottura si spegne. Quando il piano cottura è acceso viene emesso un segnale acustico. | È stato appoggiato qualcosa su uno o più tasti sensore. | Rimuovere l'oggetto dai tasti sensore. |
| Il piano di cottura si disattiva. | È stato appoggiato qualcosa sul tasto sensore  . | Rimuovere l'oggetto dal tasto sensore. |
| L'indicatore di calore residuo non si accende. | La zona non è calda perché è rimasta in funzione solo per brevissimo tempo, oppure il sensore è danneggiato. | Se la zona ha funzionato abbastanza a lungo da essere calda, rivolgersi a un Centro di assistenza autorizzato. |
| Hob ² Hood non funziona. | È stato coperto il pannello dei comandi. | Rimuovere l'oggetto dal pannello dei comandi. |
| | Si usa una pentola molto alta che blocca il segnale. | Usare una pentola più piccola, cambiare zona cottura o azionare la cappa manualmente. |
| Riscaldamento automatico non funziona. | È impostato il livello di calore massimo. | Il livello di calore massimo ha la stessa potenza della funzione. |
| | La zona è calda. | Lasciar raffreddare sufficientemente la zona. |
| Il livello di calore cambia tra due livelli. | Gestione energia è in funzione. | Consultare la sezione "Utilizzo quotidiano". |
| Il pannello dei comandi diventa caldo al tocco. | La pentola è troppo grande o troppo vicina al pannello di controllo. | Se possibile, collocare le pentole grandi sulle zone posteriori. |
| Assenza di suono quando si toccano i tasti sensore del pannello. | I segnali acustici sono disattivati. | Attivare i segnali acustici. Consultare la sezione "Utilizzo quotidiano". |
|  si accende. | Dispositivo di sicurezza per bambini o Blocco è in funzione. | Consultare la sezione "Utilizzo quotidiano". |
|  si accende. | Non ci sono pentole sulla zona. | Collocare le pentole sulla zona. |
| | Le pentole non sono adatte. | Utilizzare pentole adatte per piani cottura a induzione. Fare riferimento a "Consigli e suggerimenti". |
| | Il diametro del fondo delle pentole è troppo piccolo per la zona. | Utilizzare pentole con dimensioni corrette. Vedere la sezione "Dati tecnici". |

| Problema | Causa possibile | Soluzione |
|--|---|---|
| Il riscaldamento richiede molto tempo. | La pentola è troppo piccola e riceve solo una parte della potenza generata dalla zona di cottura. | Per un trasferimento ottimale del calore, utilizzare pentole con diametro di base simile alle dimensioni della zona di cottura (ovvero il valore massimo del diametro delle pentole riportato nella sezione "Dati tecnici" > "Specifiche delle zone di cottura"). |
|  e un numero si accendono. | C'è un errore nel piano di cottura. | Spegnere e riaccendere il piano cottura dopo 30 secondi. Se  si accende nuovamente, scollegare il piano cottura dall'alimentazione elettrica. Dopo 30 secondi, collegare nuovamente il piano cottura. In caso di ricomparsa dell'anomalia, rivolgersi a un Centro di assistenza autorizzato. |

8.2 Se non è possibile trovare una soluzione...

Qualora non sia possibile trovare una soluzione al problema, contattare il rivenditore o il Centro di Assistenza Autorizzato. Fornire i dati riportati sulla targhetta dei dati. Fornire inoltre il codice a tre lettere per il piano in vetroceramica (si trova nell'angolo del piano cottura) e il messaggio di errore visualizzato. Assicurarsi

di aver acceso il piano di cottura correttamente. In caso di azionamento errato dell'apparecchiatura, l'intervento del tecnico del Centro di Assistenza o del rivenditore potrà essere effettuato a pagamento anche durante il periodo di garanzia. Le istruzioni relative al Centro di Assistenza e alle condizioni di garanzia sono contenute nel libretto della garanzia.

9. DATI TECNICI

9.1 Targhetta dei dati

Modello GK58TSIPL
 Tipo 61 B4A 00 AA
 Induzione 7.35 kW
 Numero di serie.....
 ELECTROLUX

PNC 949 596 945 00
 220 - 240 V / 400 V 2N 50 - 60 Hz
 Prodotto in Germania
 7.35 kW



9.2 Specifiche delle zone di cottura

| Zona di cottura | Potenza nominale (impostazione di calore massima) [W] | PowerBoost [W] | PowerBoost durata massima [min] | Diametro pentole [mm] |
|---------------------|---|----------------|---------------------------------|-----------------------|
| Anteriore sinistra | 2300 | 3700 | 10 | 180 - 210 |
| Posteriore sinistra | 1800 | 2800 | 10 | 145 - 180 |

| Zona di cottura | Potenza nominale (impostazione di calore massima) [W] | PowerBoost [W] | PowerBoost durata massima [min] | Diametro pentole [mm] |
|-------------------|---|----------------|---------------------------------|-----------------------|
| Anteriore destra | 1400 | 2500 | 4 | 125 - 145 |
| Posteriore destra | 1800 | 2800 | 10 | 145 - 180 |

La potenza delle zone di cottura può differire in alcune piccole gamme dai dati presenti in tabella. Cambia con il materiale e le dimensioni delle pentole.

Per il trasferimento del calore e risultati di cottura ottimali, utilizzare pentole con

diametro di base simile alle dimensioni della zona di cottura (ovvero il valore massimo del diametro delle pentole riportato tabella). Non utilizzare pentole con un diametro maggiore rispetto a quello della zona di cottura.

10. EFFICIENZA ENERGETICA

10.1 Informazioni sul prodotto in base alla normativa dell'UE sulla progettazione ecocompatibile

| | | |
|--|-------------------------|-------------|
| Identificazione modello | GK58TSIPL | |
| Tipo di piano cottura | Piano cottura a incasso | |
| Numero di zone di cottura | 4 | |
| Tecnologia di riscaldamento | Induzione | |
| Diametro delle zone di cottura circolari (Ø) | Anteriore sinistra | 21.0 cm |
| | Posteriore sinistra | 18.0 cm |
| | Anteriore destra | 14.5 cm |
| | Posteriore destra | 18.0 cm |
| Consumo di energia per zona di cottura (EC electric cooking) | Anteriore sinistra | 178.4 Wh/kg |
| | Posteriore sinistra | 184.9 Wh/kg |
| | Anteriore destra | 183.2 Wh/kg |
| | Posteriore destra | 184.9 Wh/kg |
| Consumo di energia del piano cottura (EC electric hob) | 182.9 Wh/kg | |

IEC / EN 60350-2 - Apparecchiature elettriche per la cottura per uso domestico - Parte 2: Piani cottura - Metodi per la misurazione delle prestazioni.

10.2 Risparmio energetico

È possibile risparmiare energia quotidianamente durante la cottura seguendo i suggerimenti che seguono.

- Quando si riscalda l'acqua, utilizzare solo la quantità necessaria.
- Se possibile, coprire sempre le pentole con il coperchio.
- Prima di attivare la zona di cottura, sistemare la pentola.
- Sistemare le pentole più piccole sulle zone di cottura più piccole.
- Posizionare le pentole direttamente al centro della zona di cottura.
- Utilizzare il calore residuo per mantenere caldi i cibi o fonderli.

10.3 Informazioni sul prodotto per il consumo energetico e il tempo massimo per raggiungere la modalità a bassa potenza applicabile

| | |
|---|-------|
| Consumo di potenza in modalità spento | 0.3 W |
| Tempo massimo necessario al dispositivo per raggiungere automaticamente la modalità a bassa potenza applicabile | 2 min |

11. GARANZIA

Servizio clienti

| Servizio dopo vendita | | |
|--------------------------------------|-------------------------------|------------------------------|
| Industriestrasse 10 5506 Mägenwil | Le Trési 6 1028 Prévèrenge | Via Violino 11 6928 Manno |
| Morgenstrasse 131 3018 Bern | | |
| Langgasse 10 9008 St. Gallen | | |
| Am Mattenhof 4a/b 6010 Kriens | | |
| Schlossstrasse 1 4133 Pratteln | | |
| Comercialstrasse 19 7000 Chur | | |





Vendita pezzi di ricambio Industriestrasse 10, 5506 Mägenwil, Tel. 0848 848 111

Consulenza specialistica/Vendita Badenerstrasse 587, 8048 Zürich, Tel. 044 405 81 11

Garanzia Per ogni prodotto concediamo una garanzia di 2 anni a partire dalla data di consegna o dalla sua messa in funzione. (fa stato la data della fattura, del certificato di

garanzia o dello scontrino d'acquisto) Nella garanzia sono comprese le spese di manodopera, di viaggio e del materiale. Dalla copertura sono esclusi il logoramento ed i danni causati da agenti esterni, intervento di terzi, utilizzo di ricambi non originali o dalla inosservanza delle prescrizioni d'installazione ed istruzioni per l'uso.

12. CONSIDERAZIONI SULL'AMBIENTE

Riciclare i materiali con il simbolo . Buttare l'imballaggio negli appositi contenitori per il riciclaggio. Aiutare a proteggere l'ambiente e la salute umana e a riciclare rifiuti derivanti da apparecchiature elettriche ed elettroniche. Non smaltire le apparecchiature che riportano il simbolo  insieme ai normali rifiuti domestici. Portare il prodotto al punto di riciclaggio più vicino o contattare il comune di residenza.

**Per la Svizzera:**

Dove portare gli apparecchi fuori uso?

In qualsiasi negozio che vende apparecchi nuovi oppure si restituiscono ai centri di raccolta ufficiali della SENS oppure ai riciclatori ufficiali della SENS.

La lista dei centri di raccolta ufficiali della SENS è visibile nel sito

www.erecycling.ch

electrolux.com

701133383-A-482024



CE