

IK2591BNZR

IK2591BNZL

FR Notice d'utilisation | **Réfrigérateur/congélateur**

3

IT Istruzioni per l'uso | **Frigido-Congelatore**

27



INSTALLATION / INSTALLAZIONE

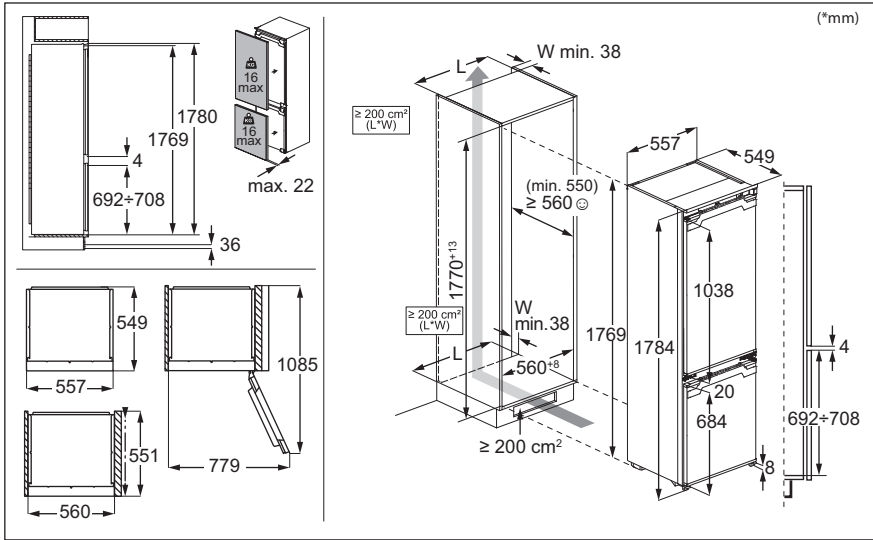

BRUI / RUMORI



Bienvenue chez Electrolux ! Nous vous remercions d'avoir choisi l'un de nos appareils.



Obtenir des conseils d'utilisation, des brochures, des dépannages, des informations sur le service et les réparations :
www.electrolux.com/support

Sous réserve de modifications.

TABLE DES MATIÈRES

1. CONSIGNES DE SÉCURITÉ.....	3
2. CONSIGNES DE SÉCURITÉ.....	5
3. BANDEAU DE COMMANDE.....	8
4. UTILISATION QUOTIDIENNE.....	14
5. CONSEILS.....	18
6. ENTRETIEN ET NETTOYAGE.....	19
7. DÉPANNAGE.....	21
8. DONNÉES TECHNIQUES.....	24
9. INFORMATIONS POUR LES LABORATOIRES D'ESSAIS.....	24
10. GARANTIE.....	25
11. CONSIDÉRATIONS ENVIRONNEMENTALES.....	25

1. ⚠ CONSIGNES DE SÉCURITÉ

Avant d'installer et d'utiliser cet appareil, lisez soigneusement les instructions fournies. Le fabricant ne pourra pas être tenu responsable des blessures et dégâts résultant d'une mauvaise installation ou utilisation. Conservez toujours les instructions dans un lieu sûr et accessible pour vous y référer ultérieurement.

1.1 Sécurité des enfants et des personnes vulnérables

- Cet appareil peut être utilisé par des enfants âgés d'au moins 8 ans et par des personnes ayant des capacités physiques, sensorielles ou mentales réduites ou dénuées d'expérience ou de connaissance, s'ils sont correctement surveillés ou si des instructions relatives à l'utilisation de l'appareil en toute sécurité leur ont été données et s'ils comprennent les risques encourus. Les enfants de 3 à 8 ans et les personnes atteintes de handicaps graves ou

très lourds peuvent charger et décharger l'appareil à condition qu'ils aient reçu des instructions appropriées. Les enfants de moins de 3 ans doivent être tenus à l'écart de l'appareil, à moins d'être surveillés en permanence.

- Veillez à ce que les enfants ne jouent pas avec l'appareil et les appareils mobiles via l'application.
- Le nettoyage et l'entretien par l'utilisateur ne doivent pas être effectués par des enfants sans surveillance.
- Ne laissez pas les emballages à la portée des enfants et jetez-les convenablement.

1.2 Sécurité générale

- Cet appareil sert uniquement à stocker des aliments et des boissons.
- Cet appareil est conçu pour un usage domestique ménager, dans un environnement intérieur.
- Cet appareil peut être utilisé dans les bureaux, les chambres d'hôtel, les chambres d'hôtes, les maisons d'hôtes de ferme et d'autres hébergements similaires lorsque cette utilisation ne dépasse pas le niveau (moyen) de l'utilisation domestique.
- Pour éviter la contamination des aliments, respectez les instructions suivantes :
 - n'ouvrez pas la porte pendant de longues durées ;
 - nettoyez régulièrement les surfaces pouvant être en contact avec les aliments et les systèmes d'évacuation accessibles ;
 - conservez la viande et le poisson crus dans des récipients appropriés dans le réfrigérateur, afin qu'ils ne soient pas en contact ou ne coulent pas sur d'autres aliments.
- **AVERTISSEMENT** : Veillez à ce que les orifices de ventilation situés dans l'enceinte de l'appareil ou la structure intégrée ne soient pas obstrués.

- **AVERTISSEMENT** : N'utilisez aucun dispositif mécanique ou autre pour accélérer le processus de dégivrage, outre ceux recommandés par le fabricant.
- **AVERTISSEMENT** : Veillez à ne pas endommager le circuit réfrigérant.
- **AVERTISSEMENT** : N'utilisez pas d'appareils électriques à l'intérieur des compartiments de conservation des aliments de l'appareil, sauf s'ils sont du type recommandé par le fabricant.
- Ne pulvérisez pas d'eau ni de vapeur pour nettoyer l'appareil.
- Nettoyez l'appareil avec un chiffon doux et humide. Utilisez uniquement des produits de lavage neutres. N'utilisez pas de produits abrasifs, de tampons à récurer, de solvants ou d'objets métalliques.
- Si l'appareil est vide pendant une longue durée, éteignez-le, dégivrez-le, nettoyez-le, séchez-le et laissez la porte ouverte pour empêcher le développement de moisissure dans l'appareil.
- Ne conservez aucune substance explosive dans cet appareil, comme des aérosols contenant un produit inflammable.
- Si le câble d'alimentation est endommagé, il doit être remplacé par le fabricant, son service après-vente ou par un professionnel qualifié afin d'éviter un danger.

2. CONSIGNES DE SÉCURITÉ

2.1 Installation

AVERTISSEMENT!

L'appareil doit être installé uniquement par un professionnel qualifié.

- Retirez l'intégralité de l'emballage.
- N'installez pas et ne branchez pas un appareil endommagé.
- Pour des raisons de sécurité, n'utilisez pas l'appareil avant de l'avoir installé dans la structure encastrée.
- Suivez les instructions séparées pour l'installation de l'appareil et l'inversion de la porte disponibles sur notre site Web.
- Soyez toujours vigilants lorsque vous déplacez l'appareil car il est lourd. Utilisez toujours des gants de sécurité et des chaussures fermées.
- Assurez-vous que l'air puisse circuler autour de l'appareil.
- Lors de la première installation ou après avoir inversé la porte, attendez au moins 4 heures avant de brancher l'appareil sur

le secteur. Cela permet à l'huile de refouler dans le compresseur.

- Avant toute opération sur l'appareil (par ex. inversion de la porte), débranchez la fiche de la prise de courant.
- N'installez pas l'appareil à proximité d'un radiateur ou d'une cuisinière, d'un four ou d'une table de cuisson, sauf indication contraire dans les instructions d'installation.
- N'exposez pas l'appareil à la pluie.
- N'installez pas l'appareil dans un endroit exposé à la lumière directe du soleil.
- N'installez pas l'appareil dans une pièce trop humide ou trop froide.
- Lorsque vous déplacez l'appareil, veillez à le soulever par l'avant pour éviter d'érafler le sol.
- Protégez le sol des rayures lorsque vous inversez la porte de l'appareil.
- Cet appareil contient un sachet déshydratant. Ceci n'est pas un jouet. Ceci n'est pas un aliment. Veuillez le jeter immédiatement.

2.2 Branchement électrique

AVERTISSEMENT!

Risque d'incendie ou d'électrocution.

AVERTISSEMENT!

Lorsque vous installez l'appareil, assurez-vous que le câble d'alimentation n'est pas coincé ou endommagé.

AVERTISSEMENT!

N'utilisez pas d'adaptateurs multiprises et de rallonges.

- Assurez-vous que les paramètres figurant sur la plaque signalétique correspondent aux données électriques nominale de l'alimentation secteur.
- L'appareil doit être relié à la terre.
- Utilisez toujours une prise de courant de sécurité correctement installée.
- Si la prise d'alimentation électrique domestique n'est pas reliée à la terre, branchez l'appareil à une prise de terre séparée conformément aux réglementations en vigueur, en vous adressant à un électricien qualifié.

- Veillez à ne pas endommager les composants électriques (comme par exemple, la fiche secteur, le câble d'alimentation ou le compresseur). Contactez le service après-vente agréé ou un électricien pour changer les composants électriques.
- Le câble d'alimentation doit rester au-dessous du niveau de la prise secteur.
- Ne branchez la fiche secteur dans la prise secteur qu'à la fin de l'installation. Assurez-vous que la prise secteur est accessible après l'installation.
- Ne tirez pas sur le câble secteur pour débrancher l'appareil. Tirez toujours sur la fiche de la prise secteur.

2.3 Utilisation

AVERTISSEMENT!

Risque de blessures, de brûlures, d'électrocution ou d'incendie.



L'appareil contient un gaz inflammable, l'isobutane (R600a), un gaz naturel ayant un niveau élevé de compatibilité environnementale. Veillez à ne pas endommager le circuit frigorifique contenant de l'isobutane.

- Ne modifiez pas les spécifications de cet appareil.
- Toute utilisation du produit intégré en tant que produit autonome est strictement interdite.
- Cet appareil est destiné à être utilisé à une température ambiante comprise entre 10°C et 38°C. Le fonctionnement correct de l'appareil ne peut être garanti que dans la plage de température spécifiée.
- Ne placez aucun appareil électrique (comme par exemple, une sorbetière) dans l'appareil si cela n'est pas autorisé par le fabricant.
- Si le circuit frigorifique est endommagé, assurez-vous de l'absence de flammes et de sources d'ignition dans la pièce. Aérez la pièce.
- Évitez tout contact d'éléments chauds avec les parties en plastique de l'appareil.

- Ne placez jamais de boissons gazeuses dans le congélateur. Cela engendrerait une pression sur le récipient de la boisson.
- Ne stockez jamais de gaz ou de liquide inflammable dans l'appareil.
- Ne placez pas de produits inflammables ou d'éléments imbibés de produits inflammables à l'intérieur, à proximité ou au-dessus de l'appareil.
- Ne touchez ni le compresseur, ni le condenseur. Ils sont chauds.
- Ne communiquez pas votre mot de passe wifi.
- Ne retirez pas et ne touchez pas les éléments du compartiment congélateur avec les mains mouillées.
- Ne recongelez jamais un aliment qui a été décongelé.
- Respectez les instructions de stockage figurant sur l'emballage des aliments surgelés.
- Emballez les aliments dans un emballage adapté au contact avec des aliments avant de les placer dans le compartiment congélateur.
- Ne laissez pas les aliments entrer en contact avec les parois intérieures des compartiments de l'appareil.

2.4 Éclairage interne

AVERTISSEMENT!

Risque d'électrocution.

- Ce produit contient une ou plusieurs sources lumineuses de classe d'efficacité énergétique F.
- Concernant la/les lampe(s) à l'intérieur de ce produit et les lampes de rechange vendues séparément : Ces lampes sont conçues pour résister à des conditions physiques extrêmes dans les appareils électroménagers, telles que la température, les vibrations, l'humidité, ou sont conçues pour signaler des informations sur le statut opérationnel de l'appareil. Elles ne sont pas destinées à être utilisées dans d'autres applications et ne conviennent pas à l'éclairage des pièces d'un logement.

2.5 Entretien et nettoyage

AVERTISSEMENT!

Risque de blessure ou de dommages matériels.

- Avant toute opération d'entretien, désactivez l'appareil et débranchez la fiche secteur.
- Cet appareil contient des hydrocarbures dans son circuit de réfrigération. L'entretien et la recharge de l'unité doivent être effectués par un professionnel qualifié.

2.6 Service

- Pour réparer l'appareil, contactez le service après-vente agréé. Utilisez uniquement des pièces de rechange d'origine.
- Veuillez noter qu'une autoréparation ou une réparation non professionnelle peuvent avoir des conséquences sur la sécurité et annuler la garantie.
- Les pièces détachées suivantes sont disponibles pendant au moins 7 ans après l'arrêt du modèle : thermostats, capteurs de température, cartes circuits imprimées, sources lumineuses, poignées de portes, charnières de portes, plaques et balconnets. Les joints de porte sont disponibles pendant au moins 10 ans après l'arrêt du modèle. Cette durée peut être plus longue dans certains pays. Pour plus d'informations, rendez-vous sur notre site internet.
- Veuillez noter que certaines de ces pièces détachées ne sont disponibles qu'auprès de réparateurs professionnels et que toutes les pièces détachées ne sont pas adaptées à tous les modèles.

2.7 Mise au rebut

AVERTISSEMENT!

Risque de blessure ou d'asphyxie.

- Débranchez l'appareil de l'alimentation électrique.
- Coupez le câble d'alimentation et mettez-le au rebut.

- Retirez la porte pour empêcher les enfants et les animaux de s'enfermer dans l'appareil.
- Le circuit frigorifique et les matériaux d'isolation de cet appareil préservent la couche d'ozone.
- La mousse isolante contient un gaz inflammable. Contactez votre service

municipal pour obtenir des informations sur la marche à suivre pour mettre l'appareil au rebut.

- N'endommagez pas la partie du circuit de réfrigération située à proximité du condenseur thermique.

3. BANDEAU DE COMMANDE

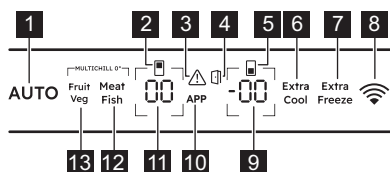

- 1** Touche/voyant AI CoolAssist
- 2** Voyant du compartiment réfrigérateur
- 3** Voyant d'alarme
- 4** Voyant d'alarme de porte ouverte
- 5** Voyant du compartiment congélateur
- 6** Touche/voyant Extra Cool
- 7** Touche/voyant Extra Freeze
- 8** Touche/voyant de connectivité
- 9** Touche/voyant de température du congélateur
- 10** Voyant APP
- 11** Touche/voyant de température du réfrigérateur
- 12** Touche/voyant Meat & Fish
- 13** Touche/voyant Fruit & Veg

3.1 Mise en marche/arrêt

Activer

Branchez la fiche électrique de l'appareil à la prise de courant.

Pour sélectionner une température différente, reportez-vous à « Réglage de la température ».

Si l'affichage indique dE on, reportez-vous à « Dépannage ».

Désactivez

1. Appuyez simultanément sur les boutons de température du réfrigérateur et du congélateur et maintenez-les enfoncées pendant 5 sec.

L'affichage indique OF clignotant.

2. Lorsque l'affichage indique OF, débranchez la fiche d'alimentation de la prise secteur.

3.2 Réglage de la température

La plage de température peut varier entre -15°C et -24°C pour le congélateur (recommandé -18°C) et entre 2°C et 8°C pour le réfrigérateur (recommandé 4°C).

Appuyez sur les touches de température pour régler la température de l'appareil.

Les indicateurs de température affichent la température réglée



La température réglée sera atteinte dans 24 h.
Après une coupure de courant, l'appareil rétablit la température réglée.

3.3 Mettre à l'arrêt/en marche le compartiment de réfrigérateur

Pour mettre à l'arrêt :

1. Maintenez enfoncé le bouton de température du réfrigérateur pendant 5 sec. L'affichage indique OF clignotant.
2. Une fois le compartiment réfrigérateur éteint, l'affichage indique OF.

Pour mettre en marche :

1. Maintenez enfoncé le bouton de température du réfrigérateur pendant 5 sec. L'affichage indique On clignotant.
2. Le compartiment réfrigérateur est allumé et la température réglée précédemment est rétablie.

3.4 Mettre à l'arrêt/en marche le compartiment de congélation

Pour mettre à l'arrêt :

1. Maintenez enfoncé le bouton de température du congélateur pendant 5 sec. L'affichage indique OF clignotant.
2. Une fois le compartiment congélateur éteint, l'affichage indique OF.

Pour mettre en marche :

1. Maintenez enfoncé le bouton de température du congélateur pendant 5 sec. L'affichage indique On clignotant.
2. Le compartiment congélateur est allumé et la température réglée précédemment est rétablie.

3.5 AI CoolAssist

AI CoolAssist est une fonction d'apprentissage machine qui ajuste les paramètres de l'appareil en fonction des tendances d'utilisation individuelles, y compris la fréquence d'ouverture de la porte et d'autres interactions utilisateur avec l'appareil. Lorsqu'il est activé, AI CoolAssist permet l'utilisation des modes intelligents suivants :

- gestion de la température : régule automatiquement la température dans les compartiments de réfrigérateur et de congélation pour garantir une conservation optimale des aliments.
- Auto Shopping Mode : ajuste automatiquement les réglages de température dans le compartiment de réfrigérateur après les courses pour refroidir rapidement les articles récemment ajoutés. Ce mode est activé automatiquement lorsque AI CoolAssist est allumé.
- Auto Vacation Mode : réduit la consommation d'énergie lorsque l'appareil n'est pas utilisé pendant trois jours

consécutifs ou plus. Ce mode est activé automatiquement lorsque AI CoolAssist est allumé.

Pour activer/désactiver la fonction, appuyez sur AUTO.

Lorsque la fonction est activée, AUTO s'allume et les voyants de température du réfrigérateur ainsi que du congélateur indiquent Au.

Appuyez sur la touche de température du réfrigérateur ou du congélateur pour afficher le réglage actuel.

Pour revenir au réglage manuel, appuyez à nouveau sur le bouton de température du réfrigérateur ou du congélateur pendant 7 sec.

Après avoir désactivé la fonction, l'appareil revient aux réglages de température par défaut.



L'activation de AI CoolAssist, lorsque Extra Cool et/ou Extra Freeze sont activés, désactive Extra Cool et Extra Freeze.

L'activation de Extra Cool et/ou Extra Freeze, alors que AI CoolAssist est activé, met AI CoolAssist en attente.



L'activation de MultiSwitch désactive AI CoolAssist. Lorsque MultiSwitch est activé, cela s'applique uniquement au compartiment de réfrigérateur, même si le compartiment de congélation est commuté en conditions de réfrigérateur.



Quand Auto Vacation Mode est activé, le tiroir 0° MultiChill est automatiquement ajusté au réglage de température le plus chaud.

3.6 MultiSwitch

Cette fonction vous permet de convertir le compartiment de congélation en réfrigérateur.



Avant d'activer la fonction MultiSwitch, retirez les plats surgelés du compartiment congélateur.

Pour convertir le compartiment :

1. Appuyez à plusieurs reprises sur le bouton de température du congélateur jusqu'à ce que l'affichage indique -- en clignotant.
2. Appuyez sur -- dans les 7 sec qui suivent. Si vous n'appuyez pas sur le bouton dans ce délai, le compartiment ne se reconvertira pas en congélateur.
3. L'indicateur de température du congélateur indique la température du compartiment MultiSwitch (4°C).



Attendez 24 h avant d'utiliser le compartiment MultiSwitch.

Lorsque la fonction MultiSwitch est activée, la fonction Alarme haute température est désactivée et il n'est pas possible d'activer la fonction Extra Freeze.

La fonction MultiSwitch se désactive lorsque vous éteignez l'appareil ou le compartiment converti.

Le mode MultiSwitch reprend son fonctionnement une fois l'alimentation rétablie après une coupure de courant.



Avant de désactiver la fonction MultiSwitch, retirez les aliments du compartiment MultiSwitch.

Pour re convertir le compartiment MultiSwitch :

1. Appuyez sur le bouton de température du congélateur jusqu'à ce que -- commence à clignoter.
2. Appuyez sur -- dans les 7 sec qui suivent. Si vous n'appuyez pas sur le bouton dans ce délai, le compartiment MultiSwitch ne se reconvertira pas en congélateur.
3. L'indicateur de température du congélateur indique la température du compartiment congélateur.



Le compartiment MultiSwitch atteint la température réglée après 24 h. Attendez que le compartiment MultiSwitch ait atteint la température programmée avant de l'utiliser.

Le Alarme haute température recommence à fonctionner 1 h après la désactivation de la fonction MultiSwitch.

3.7 Extra Cool fonction

Cette fonction vous permet de refroidir rapidement de grandes quantités d'aliments chauds sans réchauffer des aliments déjà stockés dans le compartiment de réfrigérateur.

Pour activer la fonction, appuyez sur la touche Extra Cool.

Le voyant Extra Cool s'allume. Lorsque la fonction Extra Cool est activée, le ventilateur peut fonctionner automatiquement.

Cette fonction s'arrête automatiquement au bout d'environ 6 h. Une fois la fonction désactivée, le voyant Extra Cool s'éteint.

Appuyez sur la touche Extra Cool pour désactiver la fonction Extra Cool avant qu'elle ne s'arrête automatiquement.



Pour régler une température différente pour le réfrigérateur, désactivez la fonction Extra Cool.

3.8 MultiChill 0° réglage du tiroir

Meat & Fish

Pour activer la fonction, touchez Meat Fish.

Le bac MultiChill 0° garantit une température optimale pour préserver la viande et le poisson.

Si la température du réfrigérateur est réglée sur 7°C ou 8°C avec la fonction Meat & Fish activée, la température du réfrigérateur passe automatiquement à 6°C.

Fruit & Veg

Pour activer la fonction, touchez Fruit Veg.

Le bac MultiChill 0° garantit une température optimale pour préserver les fruits et les légumes emballés.

Sélection de niveau unique

Pour régler différents niveaux de température dans le tiroir MultiChill 0°, passez en mode Configuration, puis :

1. Appuyez sur et maintenez enfoncé Fruit Veg et Meat Fish pendant 3 sec. Le voyant de température du réfrigérateur indique 0C. Le voyant de température du congélateur indique le niveau de température actuellement réglé.
2. Appuyez sur le bouton de température du congélateur pour permuter entre les niveaux de température 1 et 9. Le niveau 1 correspond au niveau le plus froid, alors que le niveau 9 correspond au niveau le plus chaud.
3. Pour quitter la Sélection de niveau unique, maintenez les touches Fruit Veg et Meat Fish enfoncées pendant 3 sec. Si vous n'appuyez sur aucun bouton pendant 5 sec, le réglage s'éteint automatiquement.



Après avoir quitté le paramètre Sélection de niveau unique, vous pouvez restaurer le niveau de température par défaut en appuyant sur Meat Fish ou sur Fruit Veg.

3.9 Extra Freeze fonction

La fonction Extra Freeze permet d'effectuer successivement la précongélation et la congélation rapide dans le compartiment congélateur. Cette fonction accélère la congélation des aliments frais et protège les denrées déjà entreposées du réchauffement.



Pour congeler des aliments frais, activez la fonction Extra Freeze au moins 24 h avant de placer les aliments afin d'achever la précongélation.

Appuyez sur le bouton Extra Freeze pour activer cette fonction.

Le voyant Extra Freeze s'allume. La fonction Extra Freeze s'arrête automatiquement au bout de 52 h au maximum.

Appuyez sur le bouton Extra Freeze pour désactiver la fonction avant qu'elle ne s'arrête automatiquement.

3.10 Alarme haute température

Lorsque la température dans le compartiment de congélation augmente, le voyant d'alarme clignote, le voyant de température du congélateur s'affiche H° et clignote, et le signal sonore retentit.

Pour désactiver l'alarme, appuyez sur n'importe quel bouton.

Le voyant d'alarme et le signal sonore s'éteignent. Le voyant de température du congélateur affiche H° pendant 5 sec avant d'indiquer à nouveau la température du congélateur.



L'alarme redémarre 1h après la désactivation jusqu'à ce que les conditions normales soient rétablies. Si vous n'appuyez sur aucun bouton, le signal sonore s'éteint automatiquement après 1h.

3.11 Alarme porte ouverte

Le voyant d'alarme de porte ouverte s'allume avec le signal sonore si vous laissez la porte du réfrigérateur ouverte pendant 5 min ou si vous laissez la porte du congélateur ouverte pendant 80 sec.

L'alarme sonore s'arrête dès que la porte est fermée. Appuyez sur n'importe quelle bouton pour désactiver le signal sonore.



Si vous n'appuyez sur aucun bouton, le signal sonore s'éteint automatiquement après 1 heure.

3.12 Voyant APP

Si APP s'affiche, une fonction est activée dans l'application dédiée.



Reportez-vous à l'application mobile pour gérer les fonctions.

Si vous ne parvenez pas à accéder aux fonctionnalités de l'application mobile, maintenez le bouton Connectivité enfoncé pendant 3 secondes pour désactiver la connexion Wi-Fi . Il arrête les fonctions activées dans l'application.



Reportez-vous à la section « Réinitialisation de la connexion sans fil de l'appareil » pour rétablir la connexion Wi-Fi .

3.13 Wi-Fi configuration de la connectivité

Cette fonctionnalité connecte l'appareil au réseau Wi-Fi et le relie à l'appareil mobile. Vous pouvez recevoir des notifications, commander et surveiller l'appareil depuis vos dispositifs mobiles.

Pour connecter l'appareil, vous avez besoin d'un appareil mobile connecté au réseau Wi-Fi.

Fréquence/Protocole	Wi-Fi : 2.4 GHz / 802.11 bgn
Puissance	Wi-Fi 2.4 GHz: <20 dBm
Chiffrement	WPA-PSK, WPA2-PSK, WPA3-Personal

Installation de l'application mobile

Pour connecter l'appareil à Wi-Fi :

1. Vérifiez si l'appareil est allumé.
2. Connectez l'appareil mobile au même réseau Wi-Fi auquel vous souhaitez ajouter l'appareil.
3. Pour télécharger l'application, scannez le code QR situé au dos du manuel d'utilisation. Vous pouvez également télécharger l'application directement depuis l'App Store.
4. Ouvrez l'application et inscrivez-vous.

Configuration de la connexion sans fil de l'appareil

Suivez les instructions de l'application pour terminer le processus de mise en route :

1. Appuyez sur la touche Connectivité de votre appareil et maintenez-la enfoncée pendant 3 sec jusqu'à ce que vous

entendiez un bip. La fonction Wi-Fi est activée.

2. Au bout de quelques secondes, AP s'affiche à l'écran et l'indicateur de connectivité clignote.
3. Continuez à suivre les instructions de l'application.
4. Au cours du processus, l'affichage peut indiquer temporairement Cn.

Après la mise en service, l'indicateur devient fixe. Les réglages de la température s'affichent.

Désactivation de la connexion sans fil de l'appareil

Appuyez sur le bouton Connectivité et maintenez-le enfoncé pendant 3 sec pour désactiver le Wi-Fi. Le voyant de connectivité s'éteint et l'appareil émet un bip.

Appuyez sur le bouton de connectivité et maintenez-le enfoncé pendant 3 sec pour rétablir la connexion.



Après la réinitialisation, le voyant Connectivité peut être éteint. Attendez qu'il s'allume.

Réinitialisation de la connexion sans fil de l'appareil

Vérifiez si le voyant de connectivité est visible à l'écran. Si Wi-Fi est désactivé, la tentative de réinitialisation de la connexion activera la fonction.

Appuyez sur le bouton de connectivité et maintenez-le enfoncé pendant 10 sec pour réinitialiser la configuration Wi-Fi. L'appareil émet un bip pour confirmer la réinitialisation réussie.

Pour rétablir la connexion, reportez-vous à la section « Désactivation de la connexion sans fil de l'appareil » .

3.14 Mode configuration

Le mode Configuration vous permet d'activer ou de désactiver les sons, le mode Sabbath, le mode Démo, de réinitialiser les réglages d'usine de l'appareil et de modifier les unités de température de °C à °F. :

Activation du mode Configuration

1. Appuyez sur le bouton Meat Fish et maintenez-le enfoncé pendant environ 3 sec. L'affichage indique SE et clignote.
2. Une fois le mode configuration activé, l'affichage indique tS on.
3. Appuyez sur le bouton Meat Fish et maintenez-le enfoncé pendant environ 3 sec pour désactiver le mode Configuration.

Le mode Configuration se désactive si vous n'utilisez pas le bandeau de commande pendant 60 sec.

Navigation dans le mode configuration

Appuyez sur Meat Fish pour modifier le paramètre. Appuyez sur le bouton de température du réfrigérateur pour modifier la valeur du paramètre.

Affichage	Paramètres par défaut
tS on	Sons des boutons
CF °C	Unités de température
Sb OF	Mode Sabbath
dE OF	Mode Demo
FS 03	Réglages usine

Sons des boutons

Pour activer ou désactiver les sons :

1. Activer le mode Configuration.
2. Naviguez dans le mode Configuration jusqu'à ce que tS s'affiche. Appuyez sur le bouton de température du réfrigérateur pour activer ou désactiver les sons. Le voyant passera à On pour les sons activés ou OF désactivés.
3. Quitter le mode Configuration.

Unités de température

Pour modifier l'unité de température :

1. Activer le mode Configuration.
2. Naviguez dans le mode Configuration jusqu'à ce que CF et °C s'affichent. Appuyez sur le bouton de température du réfrigérateur afin de sélectionner °C pour Celsius et °F pour Fahrenheit.
3. Quitter le mode Configuration.

Mode Sabbath

Le mode Sabbath désactive les fonctionnalités suivantes au cours des jours fériés pour fêtes religieuses :

- tous les boutons à l'exception de la combinaison de boutons nécessaire pour désactiver le mode
- son, à l'exception des voyants d'alarme Alarme haute température
- , à l'exception de Alarme haute température.

Pour activer le mode Sabbath :

1. Activer le mode Configuration.
2. Naviguez dans le mode Configuration jusqu'à ce que Sb s'affiche. Appuyez sur le bouton de température du réfrigérateur pour activer ou désactiver le mode Sabbath. Le voyant passe à On pour le mode activé ou OF pour le mode Sabbath désactivé.
3. Quitter le mode Configuration.

Après avoir activé le mode Sabbath, l'affichage affiche Sb et On. L'accès aux autres réglages est bloqué.

Mode Demo

Le mode Demo simule le fonctionnement de l'appareil sans refroidissement. Il est conçu uniquement à des fins de démonstration ou d'exposition.



Vous ne pouvez pas stocker de nourriture lorsque le mode Démo est activé.

Pour activer le mode Demo :

1. Activer le mode Configuration.
2. Naviguez dans le mode Configuration jusqu'à ce que dE s'affiche. Appuyez sur le bouton de température du réfrigérateur pour activer ou désactiver le mode. Le voyant passe à On pour le mode activé ou OF pour le mode Demo désactivé.
3. Quitter le mode Configuration.

Réglages usine

Cette fonction restaure chaque réglage aux réglages usine par défaut. Pour restaurer les réglages usine par défaut :

1. Activer le mode Configuration.

2. Naviguez dans le mode Configuration jusqu'à ce que FS s'affiche. Appuyez sur le bouton de température du réfrigérateur pour rétablir les réglages d'usine.

L'affichage indique on et se transforme en 03.

3. Quitter le mode Configuration.

4. UTILISATION QUOTIDIENNE

4.1 Positionnement des étagères de porte

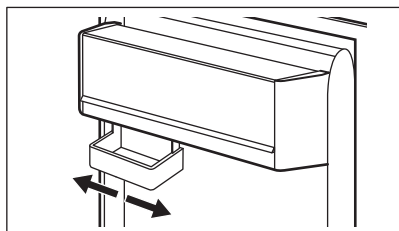

Ce modèle est équipé d'une boîte de rangement adaptable.

4.2 Clayettes amovibles

Les parois du réfrigérateur sont équipées de glissières. Vous pouvez modifier la position des étagères.

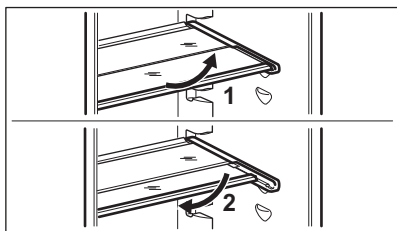

Cet appareil est muni d'une étagère adaptable. La partie avant de l'étagère peut être placée sous la seconde partie :

1. Retirez avec précaution la moitié avant.
2. Faites-la glisser dans le rail inférieur, sous la seconde moitié.



Ne modifiez pas l'emplacement de la clayette en verre située au-dessus du bac à légumes, afin de garantir une circulation d'air optimale.

4.3 Bac MultiChill 0°

Le bac MultiChill 0° est un tiroir amovible indiqué par   situé au bas du compartiment réfrigérateur.

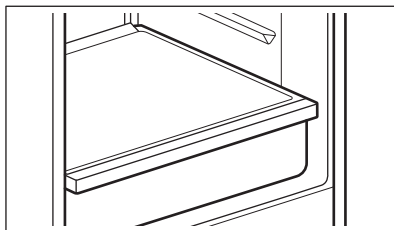

Vous pouvez régler la température optimale à l'intérieur du tiroir en fonction du type d'aliment stocké (pour en savoir plus sur les réglages de température, reportez-vous à « Réglage du tiroir MultiChill 0° »).

Viande et poisson : emballez-les correctement et placez-les dans le tiroir.

Fruits et légumes : mettez-les dans un récipient fermé, placez-les dans un tiroir et ajustez la température.



La présence de glace dans le tiroir lors du réglage de la position Meat fish est due à la température basse qui est optimale pour une meilleure conservation de la viande et du poisson. Pour retirer la glace, réglez la température sur une position plus élevée (reportez-vous à « MultiChill 0° réglage du tiroir »).

4.4 Retrait MultiChill 0°

1. Videz le bac.
2. Tirez le bac hors du réfrigérateur jusqu'à la butée des rails.
3. Poussez le capuchon des rails et soulevez l'avant du tiroir.

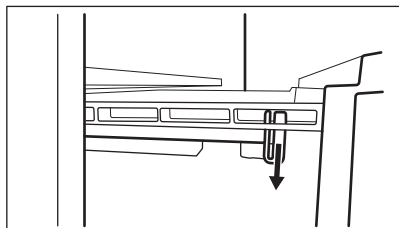

4. Tirez le bac tout en le soulevant et retirez-le des rails.

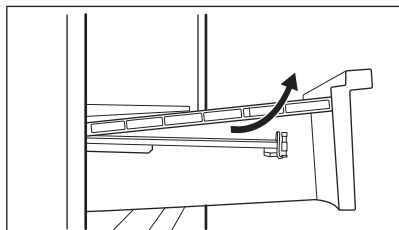

3. Maintenez la partie avant du bac soulevé tout en le poussant vers l'intérieur de l'appareil.

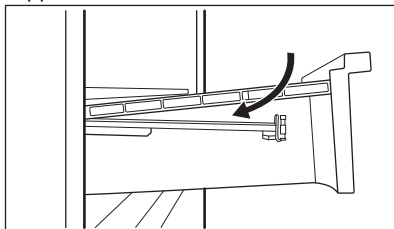

4. Appuyez l'avant du bac vers le bas.



Sortez à nouveau le bac et vérifiez qu'il est correctement positionné sur les crochets avant et arrière.

Pour remonter :

1. Sortez complètement les rails.

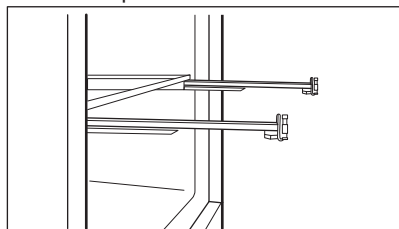

2. Posez la partie arrière du bac sur les rails.

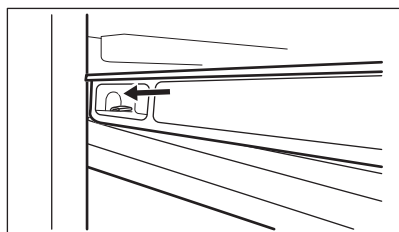
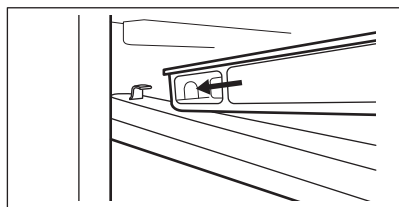

4.5 Bac GreenZone

Le GreenZone est un tiroir amovible indiqué par  et situé au bas du compartiment de réfrigérateur.

Il est doté d'un joint d'étanchéité qui fournit une humidité optimale à l'intérieur du tiroir.

4.6 Retrait du bac GreenZone

1. Videz le bac.
2. Tirez le bac hors du réfrigérateur.

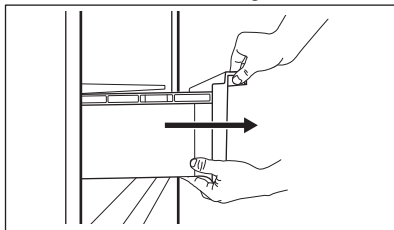

3. Soulevez légèrement l'avant du bac.
4. Tirez le bac vers l'extérieur tout en le soulevant.

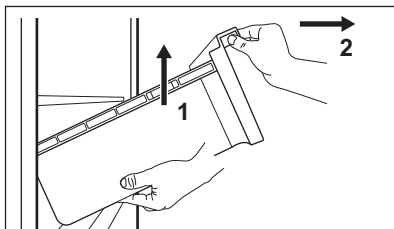

4.7 Retirer le couvercle en verre des bacs

1. Déverrouiller simultanément la fixation latérale des deux côtés.

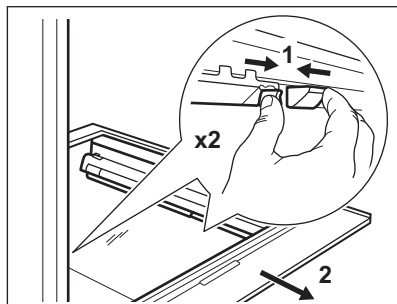

2. Tirez le support de la clayette en verre vers vous.

4.8 Contrôle de l'humidité

La clayette en verre du GreenZonebac est équipée d'un dispositif qui fournit l'humidité optimale à l'intérieur du bac.



Ne placez aucun produit alimentaire sur le dispositif de contrôle de l'humidité.

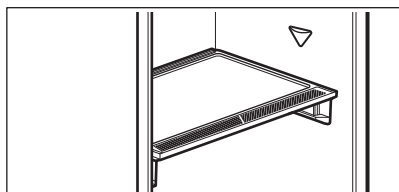

Pour retirer le dispositif de contrôle de l'humidité :

1. Ouvrez le bac sous la clayette en verre et retirez le couvercle.

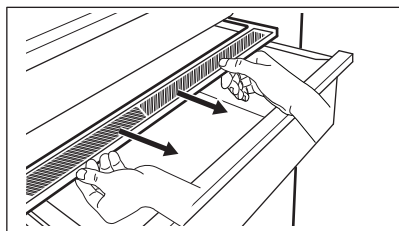

2. Si vous devez remplacer la membrane blanche de l'appareil, prenez l'appareil

par le milieu et séparez la membrane du couvercle en tirant sur le couvercle.

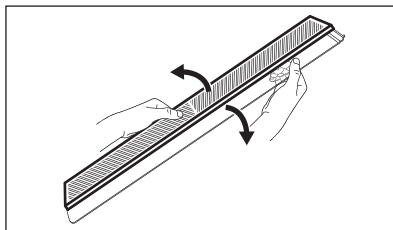

3. Assemblez une nouvelle membrane dans le couvercle en appuyant sur le bord de la membrane dans le couvercle.

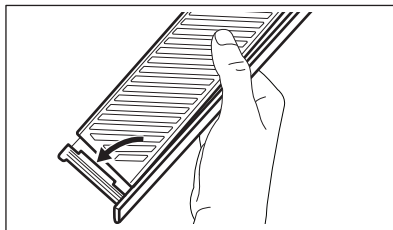

4. Repositionnez le dispositif de contrôle de l'humidité sur le bac.

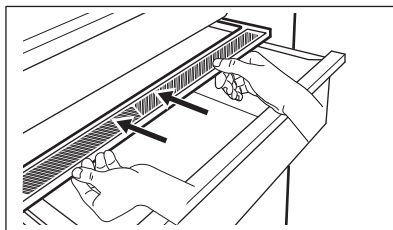

De la condensation peut se produire dans le GreenZonebac. Retirez-la à l'aide d'un chiffon doux.

4.9 MULTIFLOW

Le réfrigérateur est équipé d'un MULTIFLOW ventilateur qui permet le refroidissement rapide et efficace des aliments et maintient une température homogène dans le compartiment.

Le ventilateur se met en marche automatiquement et ne fonctionne que lorsque la porte est fermée.

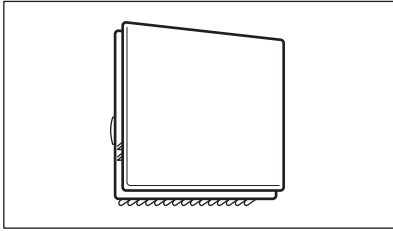

Ne bloquez pas les orifices d'aération.

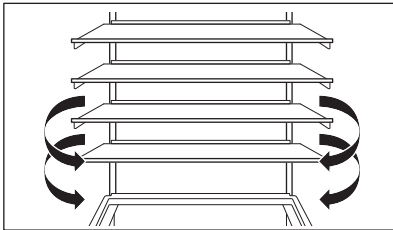

Ne retirez pas le panneau MULTIFLOW. Pour les instructions de nettoyage, reportez-vous au chapitre « Entretien et nettoyage ».

4.10 Filtre CleanAir+

Dans l'appareil, il se peut qu'un filtre à charbon CleanAir+ soit fourni par le fabricant.

Le filtre charbon supprime les odeurs indésirables dans le compartiment de réfrigérateur, améliorant ainsi la qualité de la conservation.

À la livraison, le filtre et son boîtier en plastique sont dans un sac en plastique (reportez-vous à la section « Installation et remplacement du filtre CleanAir+ » du chapitre « Entretien et nettoyage » pour l'installation).

4.11 Porte-bouteilles

Placez les bouteilles (avec le bouchon orienté vers l'avant) sur le plateau prévu à cet effet.



Placez uniquement les bouteilles fermées sur la clayette.

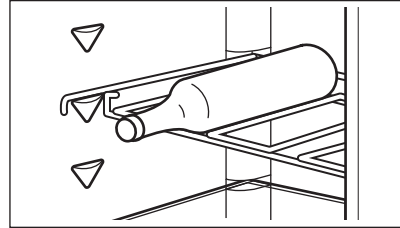

4.12 Congeler des aliments frais

Utilisez le compartiment de congélation pour congeler des denrées fraîches et conserver à long terme des plats surgelés ou congelés.

Activez la fonction Extra Freeze au moins 24 h heures avant de placer les aliments à conserver dans le compartiment de congélation.

Conservez les aliments frais répartis uniformément dans le premier compartiment ou le premier bac en partant du haut.

Ne dépassez pas la quantité maximale d'aliments pouvant être congelés sans ajouter d'autres aliments frais à l'intérieur 24 h (reportez-vous à la plaque signalétique).

Une fois le processus de congélation terminé, l'appareil revient automatiquement au réglage de température précédent (voir « fonction Extra Freeze »).

Pour plus d'informations, reportez-vous au chapitre « Conseils pour la congélation ».

4.13 Conservation des plats surgelés

Lors de la mise en service initiale de l'appareil ou après un arrêt prolongé, laissez-le en Extra Freezemarche au moins 3h avant d'introduire les produits dans le congélateur.

Pour ranger de grandes quantités d'aliments, sortez les tiroirs et placez les aliments directement sur les étagères, à distance d'au moins 15 mm de la porte.

ATTENTION!

Si l'alimentation a été coupée pendant plus longtemps que la valeur indiquée sur la plaque signalétique sous « Temps de montée », les aliments décongelés doivent être consommés immédiatement. Reportez-vous à la section « Alarme haute température ».

4.14 Production de glaçons

Cet appareil est équipé d'un ou plusieurs bacs pour la production de glaçons.



N'utilisez pas d'instruments métalliques pour retirer les plaques du congélateur.

5. CONSEILS

5.1 Conseils pour économiser l'énergie

- Congélateur : La configuration d'origine garantit l'utilisation la plus efficace de l'énergie.
- Réfrigérateur : L'utilisation la plus efficace de l'énergie est assurée dans la configuration avec les bacs dans la partie inférieure de l'appareil et les clayettes réparties uniformément. La position des compartiments de porte n'affecte pas la consommation d'énergie.
- Évitez d'ouvrir fréquemment la porte et ne la laissez ouverte que le temps nécessaire.
- Congélateur : Plus le réglage de la température est bas, plus la consommation électrique est élevée.
- Réfrigérateur : Ne réglez pas une température trop élevée, sauf si cela est requis par les caractéristiques des aliments.
- Si la température ambiante est élevée, que le thermostat est réglé sur une température basse et que l'appareil est plein, le compresseur fonctionne en régime continu, ce qui provoque une formation de givre ou de glace sur l'évaporateur. Dans ce cas, réglez le thermostat sur une température plus élevée pour permettre le dégivrage automatique.
- Ne couvrez pas les grilles ou les orifices de ventilation.
- Assurez-vous que les produits alimentaires à l'intérieur de l'appareil permettent la circulation de l'air par les orifices à l'arrière de l'intérieur de l'appareil.

5.2 Conseils pour la congélation

- Ne congelez pas des bouteilles ou des canettes avec des liquides, en particulier des boissons contenant du dioxyde de carbone. Elles pourraient exploser pendant la congélation.
- Ne placez pas d'aliments chauds dans le compartiment congélateur.
- Ne placez pas d'aliments frais non congelés directement à côté d'aliments déjà congelés.
- Ne mangez pas les glaçons, les glaces à l'eau ou les bâtonnets glacés dès leur sortie du congélateur. Vous risquez des gelures.
- Ne recongelez pas des aliments décongelés.

5.3 Conseils pour le stockage des plats surgelés

- Le compartiment de congélation est indiqué par .
- Un bon réglage de température qui garantit la conservation des produits alimentaires congelés est une température inférieure ou égale à -18 °C.
- Un réglage de température plus élevé à l'intérieur de l'appareil peut entraîner une durée de conservation plus courte.
- L'ensemble du compartiment du congélateur est adapté à la conservation de produits alimentaires congelés.
- Laissez suffisamment d'espace autour des aliments pour permettre à l'air de circuler librement.

5.4 Durée de conservation pour le compartiment du congélateur

Type d'aliment	Durée de conservation (mois)
Pain	3
Fruits (sauf agrumes)	6 - 12
Légumes	8 - 10
Restes (sans viande)	1 - 2
Produits laitiers :	
Beurre	6 - 9
Fromage à pâte molle (p. ex., mozzarella)	3 - 4
Fromage à pâte dure (p. ex., parmesan, cheddar)	6
Fruits de mer :	
Poisson gras (p. ex., saumon, maquereau)	2 - 3
Poisson maigre (p. ex., cabillaud, limande)	4 - 6
Crevettes	12
Palourdes et moules décortiquées	3 - 4
Poisson cuit	1 - 2
Viande :	
Volaille	9 - 12
Bœuf	6 - 12
Porc	4 - 6
Agneau	6 - 9
Saucisse	1 - 2
Jambon	1 - 2

Type d'aliment	Durée de conservation (mois)
Restes (avec viande)	2 - 3

5.5 Conseils pour la réfrigération des aliments



Le compartiment des aliments frais est l'espace au-dessus des tiroirs GreenZone et MultiChill 0°.

- Un bon réglage de température qui garantit la conservation des aliments frais est une température inférieure ou égale à +4 °C.
- Utilisez toujours des récipients fermés pour les liquides et les aliments afin d'éviter les saveurs ou les odeurs dans le compartiment.
- Pour éviter la contamination croisée entre les aliments cuits et les aliments crus, couvrez les aliments cuits et séparez-les des aliments crus.
- Enveloppez et placez la viande sur la clayette en verre au-dessus du bac à légumes.
- Décongelez les aliments à l'intérieur du réfrigérateur.
- N'insérez pas d'aliments chauds dans l'appareil.
- Nettoyez les fruits et légumes et placez-les dans un bac dédié (bac à légumes).
- Ne conservez pas les fruits exotiques au réfrigérateur.
- Ne conservez pas au réfrigérateur les légumes tels que les tomates, les pommes de terre, les oignons et l'ail.
- Fermez les bouteilles avant de les mettre au réfrigérateur.

6. ENTRETIEN ET NETTOYAGE



AVERTISSEMENT!

Reportez-vous aux chapitres relatifs à la Sécurité.

6.1 Nettoyage de l'intérieur

Avant la première utilisation, nettoyez l'intérieur et tous les accessoires à l'eau tiède et au savon neutre, puis séchez.

⚠ ATTENTION!

Les accessoires et parties de l'appareil ne sont pas adaptés au lavage au lave-vaisselle.

⚠ ATTENTION!

Nettoyez le bandeau de commande avec un chiffon humide. N'utilisez aucun produit détergent. Essayez le bandeau de commande avec un chiffon doux.

6.2 Nettoyage périodique

Nettoyez régulièrement l'équipement :

- Nettoyez l'intérieur et les accessoires à l'eau tiède et au savon neutre. Rincez-les et essuyez-les.
- Essayez régulièrement les joints de la porte.

6.3 Dégivrage du réfrigérateur

Le dégivrage du compartiment réfrigérateur est automatique. L'eau qui se condense s'écoule vers un réservoir situé sur le compresseur puis s'évapore. Le réservoir ne peut pas être retiré.

6.4 Décongélation du congélateur

Le compartiment congélateur est exempt de givre. Il n'y a pas d'accumulation de givre sur les parois internes ni sur les aliments lorsque l'appareil est en marche.

6.5 Installation et remplacement du filtre CleanAir+



Manipulez le filtre à air avec précaution pour éviter de rayer sa surface. Le filtre à air est livré dans un sac plastique pour préserver son efficacité.

Installez le filtre à air avant d'activer l'appareil.

1. Ouvrez le boîtier en plastique et placez la surface plissée sur la grille, en installant le filtre à l'intérieur de la zone marquée sur la surface quadrillée.

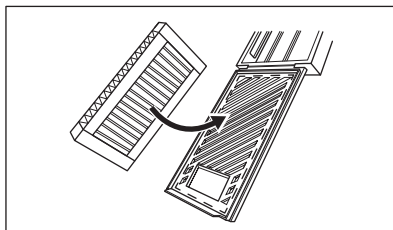

2. Maintenez le filtre enfoncé tout en fermant le boîtier en plastique jusqu'à ce que vous entendiez un clic.

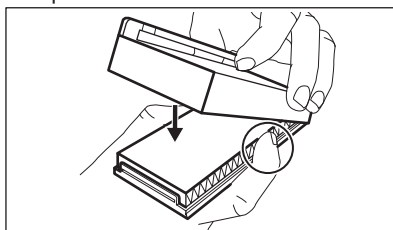

3. Retirez la clayette supérieure en verre du compartiment réfrigérateur. Faites glisser le boîtier en plastique avec le filtre à air sur le côté gauche de l'étagère en verre.

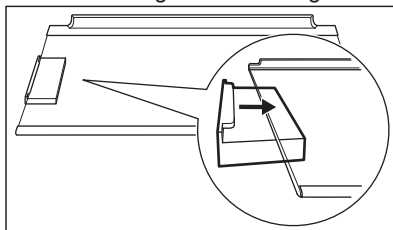

4. Insérez la clayette arrière en verre dans le compartiment réfrigérateur. Ne heurtez pas le filtre.

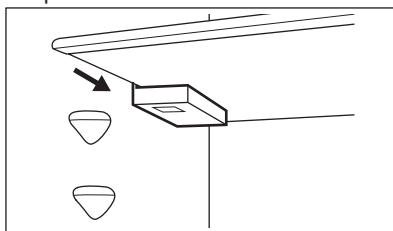

Remplacement du filtre à air

1. Ouvrez le boîtier du filtre.

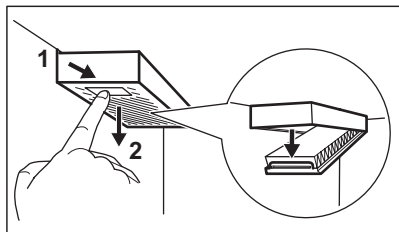

2. Retirez le filtre à air usagé.
3. Insérez le nouveau filtre à air dans le boîtier et fermez-le.

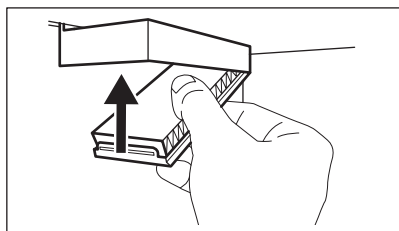

Remplacez le filtre à air tous les 6 mois.



Le filtre à air est un accessoire consommable et, en tant que tel, n'est pas couvert par la garantie. Vous pouvez acheter de nouveaux filtres à air auprès de votre revendeur local.

6.6 Période de non-utilisation

Si l'appareil n'est pas utilisé pendant une longue période, prenez les précautions suivantes :

1. Débranchez l'appareil de l'alimentation électrique.
2. Retirez tous les aliments.
3. Nettoyez l'appareil et tous ses accessoires.
4. Laissez les portes ouvertes pour éviter les mauvaises odeurs.

7. DÉPANNAGE



AVERTISSEMENT!

Reportez-vous aux chapitres relatifs à la Sécurité.

7.1 Que faire si...

Symptôme	Cause probable	Solution
L'appareil ne fonctionne pas.	L'appareil est à l'arrêt.	Mettez l'appareil en fonctionnement.
	La fiche d'alimentation n'est pas correctement branchée à la prise de courant.	Branchez la fiche secteur sur la prise de courant.
	Il n'y a pas de tension dans la prise de courant.	Branchez un autre appareil sur la prise de courant. Contactez un électricien qualifié.
L'appareil est bruyant.	L'appareil n'est pas positionné correctement.	Vérifiez que l'appareil est stable.
Les signaux sonores ou visuels sont activés.	Le meuble a été allumé récemment.	Reportez-vous à « Alarme haute température » ou à « Alarme porte ouverte ».
	La température à l'intérieur de l'appareil est trop élevée.	Reportez-vous à « Alarme haute température » ou à « Alarme porte ouverte ».
	La porte est laissée ouverte.	Refermez la porte.

Symptôme	Cause probable	Solution
Le compresseur fonctionne en permanence.	La température est mal réglée.	Reportez-vous au chapitre « Bandeau de commande ».
	Trop d'aliments sont placés en même temps.	Attendez quelques heures et vérifiez de nouveau la température.
	La température ambiante est trop élevée.	Reportez-vous au chapitre « Installation ».
	Les aliments placés dans l'appareil étaient trop chauds.	Laissez refroidir les produits à température ambiante avant de les ranger.
	La porte n'est pas correctement fermée.	Reportez-vous à la section « Fermeture de la porte ».
	La fonction Extra Freeze est activée.	Consultez le paragraphe « Fonction Extra Freeze ».
	La fonction Extra Cool est activée.	Consultez le paragraphe « Fonction Extra Cool ».
Le compresseur ne démarre pas immédiatement après avoir appuyé sur la touche « Extra Freeze » ou « Extra Cool », ou après avoir modifié la température.	Le compresseur démarre au bout d'un certain temps.	C'est normal, aucune erreur n'est survenue.
La porte est mal alignée ou interfère avec le grill de ventilation.	L'appareil n'est pas d'aplomb.	Consultez les instructions d'installation.
La porte est difficile à ouvrir.	Vous avez essayé de rouvrir la porte immédiatement après l'avoir fermée.	Attendez quelques secondes après avoir fermé la porte pour la rouvrir.
L'éclairage ne fonctionne pas.	L'éclairage est en mode veille.	Fermez et ouvrez la porte.
	L'éclairage est défectueux.	Veillez contacter le service après-vente agréé.
Il y a trop de givre et de glace.	La porte n'est pas correctement fermée.	Reportez-vous à la section « Fermeture de la porte ».
	Le joint est déformé ou sale.	Reportez-vous à la section « Fermeture de la porte ».
	Les aliments ne sont pas emballés correctement.	Emballer correctement les aliments.
	La température est mal réglée.	Reportez-vous au chapitre « Bandeau de commande ».
	L'appareil est complètement chargé et réglé sur la température la plus basse.	Sélectionnez une température plus élevée. Reportez-vous au chapitre « Bandeau de commande ».
De l'eau s'écoule sur la plaque arrière du réfrigérateur.	La température réglée dans l'appareil est trop basse et la température ambiante est trop élevée.	Sélectionnez une température plus élevée. Reportez-vous au chapitre « Bandeau de commande ».
	Pendant le dégivrage automatique, le givre fond sur la plaque arrière.	C'est normal.

Symptôme	Cause probable	Solution
Trop d'eau s'est condensée à l'intérieur du réfrigérateur.	La porte a été ouverte trop fréquemment.	N'ouvrez la porte qu'en cas de nécessité.
	La porte n'est pas entièrement fermée.	Assurez-vous que la porte est entièrement fermée.
	Les aliments conservés ne sont pas emballés.	Enveloppez les aliments dans un emballage adapté avant de les ranger dans l'appareil.
	Il est normal que pendant l'été et l'automne, plus de condensation puisse se former en raison de l'augmentation de l'humidité de l'air et des aliments. Le réfrigérateur ne produit pas d'humidité. Après cette période, l'humidité du réfrigérateur diminue d'elle-même.	En été et en automne, réglez la température plus chaude au réfrigérateur (environ 6 à 7 °C).
Il y a des gouttes d'eau sur les étagères en verre.	Il y a trop d'humidité à l'intérieur du réfrigérateur.	Essuyez les étagères en verre avec un chiffon pour retirer les gouttes d'eau.
De l'eau s'écoule sur le sol.	La sortie d'eau de dégivrage n'est pas raccordée au bac d'évaporation situé au-dessus du compresseur.	Fixez la sortie de l'eau de dégivrage au plateau d'évaporation.
La température ne peut pas être réglée.	La fonction Extra Freeze ou la fonction Extra Cool est activée.	Éteignez la fonction Extra Freeze ou la fonction Extra Cool manuellement, ou attendez que la fonction se désactive automatiquement. Reportez-vous au paragraphe « Extra FreezeFonction » ou « Extra CoolFonction ».
La température à l'intérieur de l'appareil est trop basse/élevée.	La température n'est pas réglée correctement.	Sélectionnez une température plus élevée/plus basse.
	La porte n'est pas correctement fermée.	Reportez-vous à la section « Fermeture de la porte ».
	Les aliments sont trop chauds.	Laissez les aliments refroidir avant de les ranger.
	Trop d'aliments sont stockés en même temps.	Conservez moins d'aliments en même temps.
	La porte a été ouverte souvent.	N'ouvrez la porte que si nécessaire.
	La fonction Extra Freeze est activée.	Consultez le paragraphe « Fonction Extra Freeze ».
	La fonction Extra Cool est activée.	Consultez le paragraphe « Fonction Extra Cool ».
	L'air froid ne circule pas dans l'appareil.	Assurez-vous que l'air froid circule dans l'appareil. Reportez-vous au chapitre « Conseils ».
dE s'affiche.	L'appareil est en mode démo.	Reportez-vous au « Mode Demo » dans la section « Mode Configuration ».

Symptôme	Cause probable	Solution
Er CE s'affiche et le voyant d'alarme est allumé.	Problème de communication	Veillez contacter le service après-vente agréé. Le système de refroidissement continue de maintenir les aliments au frais, mais le réglage de la température n'est pas possible.
Le symbole Er t1, Er t3 ou Er t5 et le réglage actuel apparaissent alternativement pendant 5 sec et le voyant d'alarme est allumé.	Problème de capteur de température.	Veillez contacter le service après-vente agréé. Le système de refroidissement continue de maintenir les aliments au frais, mais le réglage de la température n'est pas possible.
Le voyant de connectivité clignote en rouge ou blanc pendant longtemps.	Problèmes de connectivité.	Assurez-vous que votre connexion Internet fonctionne correctement. Si la connexion n'est pas rétablie, essayez de désactiver et d'activer la connexion sans fil sur l'appareil et sur le point d'accès Wi-Fi. Si le problème persiste, réinitialisez complètement la connexion Wi-Fi de l'appareil et suivez la procédure de réinstallation du produit. Si le problème persiste, contactez le service après-vente agréé.



Si le problème persiste, contactez le service après-vente agréé.

7.2 Remplacement de l'ampoule

Pour remplacer la lampe, contactez le service après-vente agréé.

7.3 Fermeture de la porte

1. Nettoyer les joints de porte.
2. Pour régler la porte, reportez-vous aux instructions d'installation.
3. Pour remplacer les joints de porte défectueux, contactez le service après-vente agréé.

8. DONNÉES TECHNIQUES

Les caractéristiques techniques figurent sur la plaque signalétique située sur à l'intérieur de l'appareil et sur l'étiquette énergétique.

Tension	230 - 240 V
Fréquence	50 Hz

9. INFORMATIONS POUR LES LABORATOIRES D'ESSAIS

L'installation et la préparation de l'appareil pour une vérification EcoDesign doivent être conformes à la norme EN 62552 (EU). Les exigences en matière de ventilation, les dimensions des évidements et les dégagements arrière minimum doivent

correspondre aux indications du « Installation » de ce manuel d'utilisation. Veuillez contacter le fabricant pour de plus amples informations, notamment les plans de chargement.

10. GARANTIE

Service-clientèle

Points de Service

Industriestrasse 10
5506 Mägenwil

Le Trési 6
1028 Prévèrenge

Via Violino
11 6928 Manno

Morgenstrasse 131
3018 Bern

Langgasse 10
9008 St. Gallen

Am Mattenhof 4a/b
6010 Kriens

Schlossstrasse 1
4133 Pratteln

Comercialstrasse 19
7000 Chur



Points de vente de rechange

Industriestrasse 10, 5506 Mägenwil, Tel. 0848 848 111

Conseil technique/Vente

Buckhauserstrasse 40, 8048 Zürich, Switzerland, Tel. 044 405 82 44

Garantie Nous octroyons sur chaque produit 2 ans de garantie à partir de la date de livraison ou de la mise en service au consommateur (documenté au moyen d'une facture, d'un bon de garantie ou d'un

justificatif d'achat). Notre garantie couvre les frais de mains d'œuvres et de déplacement, ainsi que les pièces de rechange. Les conditions de garantie ne sont pas valables en cas d'intervention d'un tiers non autorisé, de l'emploi de pièces de rechange non originales, d'erreurs de maniement ou d'installation dues à l'inobservation du mode d'emploi, et pour des dommages causés par des influences extérieures ou de force majeure.

11. CONSIDÉRATIONS ENVIRONNEMENTALES

Recyclez les matériaux portant le symbole

. Placez l'emballage dans les conteneurs appropriés pour le recycler. Contribuez à la protection de l'environnement et de la santé humaine en recyclant les déchets des appareils électriques et électroniques. Ne jetez pas les appareils marqués du symbole

 avec les déchets ménagers. Rapportez ce produit à votre centre de recyclage local ou renseignez-vous auprès de votre mairie.



Pour la Suisse:

Où aller avec les appareils usagés ?

Partout où des appareils neufs sont vendus, mais aussi dans un centre de collecte ou une entreprise de récupération officiels SENS.

La liste des centres de collecte officiels SENS est disponible sous www.erecycling.ch

FR Concerne la France uniquement :



FR

Cet appareil,
ses accessoires
et cordons
se recyclent

REPRISE
À LA LIVRAISON



OU

À DÉPOSER
EN MAGASIN



OU

À DÉPOSER
EN DÉCHÈTERIE



FR



Points de collecte sur www.quefairedemesdechets.fr
Privilégiez la réparation ou le don de votre appareil !

Ti diamo il benvenuto in Electrolux! Grazie per aver scelto di acquistare questo prodotto.



Per ricevere consigli, scaricare i nostri opuscoli, eliminare eventuali anomalie, ottenere informazioni sull'assistenza tecnica e la riparazione:
www.electrolux.com/support

Con riserva di modifiche.

INDICE

1. INFORMAZIONI PER LA SICUREZZA.....	27
2. ISTRUZIONI DI SICUREZZA.....	29
3. PANNELLO DEI COMANDI.....	32
4. USO QUOTIDIANO.....	38
5. CONSIGLI E SUGGERIMENTI.....	42
6. CURA E PULIZIA.....	43
7. RISOLUZIONE DEI PROBLEMI.....	45
8. DATI TECNICI.....	48
9. INFORMAZIONI PER GLI ISTITUTI DI TEST.....	48
10. GARANZIA.....	49
11. CONSIDERAZIONI SULL'AMBIENTE.....	49

1. INFORMAZIONI PER LA SICUREZZA

Leggere attentamente le istruzioni fornite prima di installare e utilizzare l'apparecchiatura. I produttori non sono responsabili di eventuali lesioni o danni derivanti da un'installazione o un uso scorretti. Conservare sempre le istruzioni in un luogo sicuro e accessibile per poterle consultare in futuro.

1.1 Sicurezza dei bambini e delle persone vulnerabili

- Quest'apparecchiatura può essere usata da bambini a partire da 8 anni di età e da adulti con capacità fisiche, sensoriali o mentali limitate o con scarsa esperienza e conoscenza sull'uso dell'apparecchiatura, solamente se sorvegliati o se istruiti relativamente all'utilizzo in sicurezza dell'apparecchiatura e se hanno compreso i rischi coinvolti. I bambini di età compresa tra i 3 e gli 8 anni e le persone con disabilità diffuse e complesse possono caricare e scaricare l'apparecchiatura a condizione che siano stati istruiti adeguatamente. Tenere i bambini al di sotto dei 3

anni lontani dall'apparecchiatura, a meno che non vi sia una supervisione continua.

- Sorvegliare i bambini per assicurarsi che non giochino con l'apparecchiatura e i dispositivi mobili con l'app.
- I bambini non devono eseguire interventi di pulizia e manutenzione sull'elettrodomestico senza essere supervisionati.
- Tenere gli imballaggi lontano dai bambini e smaltirli in modo adeguato.

1.2 Avvertenze di sicurezza generali

- Quest'apparecchiatura è destinata esclusivamente alla conservazione di alimenti e bevande.
- Quest'apparecchiatura è progettata per un uso domestico singolo in un ambiente interno.
- Quest'apparecchiatura può essere utilizzata in uffici, camere d'albergo, camere di bed & breakfast, alloggi in agriturismi e altre sistemazioni simili in cui tale utilizzo non superi i livelli di utilizzo domestico (medi).
- Per evitare la contaminazione degli alimenti rispettare le seguenti istruzioni:
 - non aprire la porta per lunghi periodi;
 - pulire regolarmente le superfici che possono venire a contatto con gli alimenti e i sistemi di drenaggio accessibili;
 - conservare la carne e il pesce crudo in contenitori adeguati in frigorifero, in modo che non venga a contatto con altri alimenti e non goccioli su altri alimenti.
- **AVVERTENZA:** Verificare che le aperture di ventilazione, sia sull'apparecchiatura che nella struttura da incasso, siano libere da ostruzioni.
- **AVVERTENZA:** Non usare dispositivi elettrici o altri mezzi artificiali non raccomandati dal produttore allo scopo di accelerare il processo di sbrinamento.
- **AVVERTENZA:** Non danneggiare il circuito refrigerante.

- **AVVERTENZA:** Non utilizzare apparecchiature elettriche all'interno dei compartimenti di conservazione degli alimenti, ad eccezione di quelli consigliati dal costruttore.
- Non nebulizzare acqua né utilizzare vapore per pulire l'apparecchiatura.
- Pulire l'apparecchiatura con un panno inumidito e morbido. Utilizzare solo detergenti neutri. Non usare prodotti abrasivi, spugnette abrasive, solventi od oggetti metallici.
- Quando l'apparecchiatura resta vuota per un lungo periodo di tempo, spegnerla, sbrinarla, pulirla, asciugarla e lasciare la porta aperta per evitare la formazione di muffa al suo interno.
- Non conservare in questa apparecchiatura sostanze esplosive come bombolette spray contenenti un propellente infiammabile.
- Se il cavo di alimentazione è danneggiato, deve essere sostituito dal produttore, da un tecnico autorizzato o da una persona qualificata per evitare situazioni di pericolo.

2. ISTRUZIONI DI SICUREZZA

2.1 Installazione

AVVERTENZA!

L'installazione dell'apparecchiatura deve essere eseguita da personale qualificato.

- Rimuovere tutti i materiali di imballaggio.
- Non installare o utilizzare l'apparecchiatura se è danneggiata.
- Non usare l'apparecchiatura prima di installarla nella struttura a incasso date le misure di sicurezza.
- Seguire le istruzioni separate per l'installazione dell'apparecchiatura e l'inversione della porta disponibili sul nostro sito web.
- Prestare sempre attenzione in fase di spostamento dell'apparecchiatura, dato che è pesante. Usare sempre i guanti di sicurezza e le calzature adeguate.
- Assicurarsi che l'aria possa circolare liberamente attorno all'apparecchiatura.
- In fase di prima installazione o dopo aver girato la porta, attendere almeno 4 ore prima di collegare l'apparecchiatura alla sorgente di alimentazione. Questo serve a consentire all'olio di fluire nuovamente nel compressore.
- Prima di eseguire eventuali operazioni sull'apparecchiatura (ad esempio invertire la porta), togliere la spina dalla presa di corrente.
- Non installare l'apparecchiatura vicino a radiatori o fornelli, forni o piani cottura, se non diversamente specificato nelle istruzioni di installazione.
- Non esporre l'apparecchiatura alla pioggia.
- Non installare l'apparecchiatura dove sia esposta alla luce solare diretta.
- Non installare questa apparecchiatura in aree troppo umide o troppo fredde.
- Quando si sposta l'apparecchiatura, sollevarla dal bordo anteriore, così da non graffiare il pavimento.

- Proteggere il pavimento dai graffi quando si inverte lo sportello dell'apparecchiatura.
- L'apparecchiatura contiene un sacchetto di essiccante. Questo prodotto non è un giocattolo. Questo prodotto non è un alimento. Smaltirlo immediatamente.

2.2 Collegamento elettrico

AVVERTENZA!

Rischio di incendio e scossa elettrica.

AVVERTENZA!

In fase di posizionamento dell'apparecchiatura, verificare che il cavo di alimentazione non sia intrappolato o danneggiato.

AVVERTENZA!

Non utilizzare prese multiple e prolunghe.

- Verificare che i parametri sulla targhetta siano compatibili con le indicazioni elettriche dell'alimentazione.
- L'apparecchiatura deve disporre di una messa a terra.
- Utilizzare sempre una presa elettrica con contatto di protezione correttamente installata.
- Se la presa di alimentazione domestica non è collegata a terra, collegare l'apparecchiatura a una messa a terra separata in conformità alle normative vigenti, consultando un elettricista qualificato.
- Accertarsi di non danneggiare i componenti elettrici (ad es. la spina di alimentazione, il cavo di alimentazione, il compressore). Contattare il centro di assistenza tecnica autorizzato o un elettricista per sostituire i componenti elettrici.
- Il cavo di alimentazione deve rimanere sotto il livello della spina di alimentazione.
- Inserire la spina di alimentazione nella presa solo al termine dell'installazione. Verificare che la spina di alimentazione rimanga accessibile dopo l'installazione.
- Non tirare il cavo di alimentazione per scollegare l'apparecchiatura. Tirare sempre dalla spina.

2.3 Utilizzo

AVVERTENZA!

Rischio di lesioni, scottature o scosse elettriche.



L'apparecchiatura contiene gas infiammabile, isobutano (R600a), un gas naturale con un alto livello di compatibilità ambientale. Fare attenzione a non danneggiare il circuito refrigerante che contiene isobutano.

- Non modificare le specifiche tecniche dell'apparecchiatura.
- È severamente vietato qualsiasi uso del prodotto a incasso come libera installazione.
- Questa apparecchiatura è destinata a un utilizzo a temperature ambiente comprese tra 10°C e 38°C. L'intervallo di temperature specificato garantisce il corretto funzionamento dell'apparecchiatura.
- Non introdurre apparecchiature elettriche (ad es. gelatiere) nell'apparecchiatura se non specificamente consentito dal produttore.
- Nel caso di danno al circuito refrigerante, assicurarsi che non si sviluppino fiamme libere e scintille nel locale. Aerare bene l'ambiente.
- Non appoggiare oggetti incandescenti sulle parti in plastica dell'apparecchiatura.
- Non introdurre bevande analcoliche nel vano congelatore. Si verrà a creare una pressione nel contenitore della bevanda.
- Non conservare gas e liquidi infiammabili nell'apparecchiatura.
- Non appoggiare o tenere liquidi o materiali infiammabili, né oggetti facilmente infiammabili sull'apparecchiatura, al suo interno o nelle immediate vicinanze.
- Non toccare il compressore o il condensatore. Sono incandescenti.
- Non condividere la password della propria rete Wi-Fi.
- Non togliere o toccare gli oggetti nel vano congelatore con le mani bagnate o umide.
- Non ricongelare del cibo precedentemente scongelato.

- Attenersi alle istruzioni per la conservazione riportate sulla confezione del cibo surgelato.
- Avvolgere gli alimenti con materiali per uso alimentare prima di metterli nello scomparto del congelatore.
- Evitare che gli alimenti vengano a contatto con le pareti interne degli scomparti dell'apparecchiatura.

2.4 Illuminazione interna

AVVERTENZA!

Pericolo di scossa elettrica.

- Questo prodotto contiene una o più sorgenti luminose di classe di efficienza energetica F.
- Per quanto riguarda la lampada o le lampade all'interno di questo prodotto e le lampade di ricambio vendute separatamente: Queste lampade sono destinate a resistere a condizioni fisiche estreme negli elettrodomestici, come temperatura, vibrazioni, umidità, o sono destinate a segnalare informazioni sullo stato operativo dell'apparecchio. Non sono destinate ad essere utilizzate in altre applicazioni e non sono adatte per l'illuminazione di ambienti domestici.

2.5 Cura e pulizia

AVVERTENZA!

Rischio di lesioni o danni all'apparecchiatura.

- Prima di eseguire qualunque intervento di manutenzione, spegnere l'apparecchiatura ed estrarre la spina dalla presa.
- L'unità refrigerante di questa apparecchiatura contiene idrocarburi. L'unità deve essere ricaricata ed ispezionata esclusivamente da personale qualificato.

2.6 Assistenza tecnica

- Per far riparare l'apparecchiatura, rivolgersi a un Centro di Assistenza

Autorizzato. Utilizzare solo ricambi originali.

- Tenere presente che la riparazione autonoma o non professionale possono avere conseguenze sulla sicurezza e potrebbero invalidare la garanzia.
- I pezzi di ricambio seguenti sono disponibili per almeno 7 anni dopo la cessazione della produzione del modello: termostati, sensori di temperatura, circuiti stampati, sorgenti luminose, maniglie delle porte, cerniere delle porte, vassoi e cestelli. Le guarnizioni per porte sono disponibili per almeno 10 anni dopo la cessazione della produzione del modello. La durata potrebbe essere più lunga nel tuo Paese. Per ulteriori informazioni visita il nostro sito web.
- Si prega di notare che alcuni di questi pezzi di ricambio sono disponibili solo per i riparatori professionisti e che non tutti i pezzi di ricambio sono rilevanti per tutti i modelli.

2.7 Smaltimento

AVVERTENZA!

Rischio di lesioni o soffocamento.

- Staccare la spina dall'alimentazione elettrica.
- Tagliare il cavo di rete e smaltirlo.
- Rimuovere la porta per evitare che bambini e animali domestici rimangano chiusi all'interno dell'apparecchiatura.
- Il circuito refrigerante e i materiali di isolamento di questa apparecchiatura rispettano l'ozono.
- La schiuma isolante contiene gas infiammabili. Contattare le autorità locali per ricevere informazioni su come smaltire correttamente l'apparecchiatura.
- Non danneggiare i componenti dell'unità refrigerante che si trovano vicino allo scambiatore di calore.

3. PANNELLO DEI COMANDI

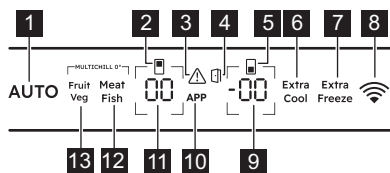

- 1 Al CoolAssist tasto/spia
- 2 Spia vano frigorifero
- 3 Spia allarme
- 4 Spia dell'allarme di porta aperta
- 5 Spia vano congelatore
- 6 Extra Cool tasto/spia
- 7 Extra Freeze tasto/spia
- 8 Tasto/spia di connettività
- 9 Tasto/spia della temperatura del congelatore
- 10 APP indicatore
- 11 Tasto/spia della temperatura del frigorifero
- 12 Meat & Fish tasto/spia
- 13 Fruit & Veg tasto/spia

3.1 Accensione/Spegnimento

Accensione

Collegare la spina alla presa di alimentazione.

Per selezionare una temperatura impostata diversa, fai riferimento a "Regolazione della temperatura".

Se dE on compare sul display, fai riferimento a "Risoluzione dei problemi".

Disattivare la

1. Tenere premuti contemporaneamente il tasto temperatura del frigorifero e il tasto temperatura del congelatore per 5 sec
Il display mostra OF che lampeggia.
2. Quando il display mostra OF, scollegare la spina dalla presa di corrente.

3.2 Regolazione della temperatura

L'intervallo di temperatura può variare tra -15°C e -24°C per il congelatore (consigliato -18°C) e tra 2°C e 8°C per il frigorifero (consigliato 4°C).

Premi i tasti della temperatura per impostare la temperatura dell'apparecchiatura.

Le spie della temperatura mostrano la temperatura impostata.



La temperatura impostata verrà raggiunta entro 24 h.

Dopo un'interruzione di corrente l'apparecchiatura ripristina le temperature impostate.

3.3 Accensione/Spegnimento dello scomparto frigorifero

Per spegnere:

1. Tieni premuto il tasto della temperatura del frigorifero per 5 sec. Il display mostra OF che lampeggia.
2. Una volta spento il vano frigorifero, il display visualizza OF.

Per accendere:

1. Tieni premuto il tasto della temperatura del frigorifero per 5 sec. Il display mostra On che lampeggia.
2. Il vano frigorifero è acceso e viene ripristinata la temperatura impostata in precedenza.

3.4 Accensione/Spegnimento dello scomparto congelatore

Per spegnere:

1. Tieni premuto il tasto della temperatura del congelatore per 5 sec. Il display mostra OF che lampeggia.
2. Una volta spento il vano congelatore, il display visualizza OF.

Per accendere:

1. Tieni premuto il tasto della temperatura del congelatore per 5 sec. Il display mostra On che lampeggia.
2. Il vano congelatore è acceso e viene ripristinata la temperatura impostata in precedenza.

3.5 AI CoolAssist

AI CoolAssist è una funzione basata sull'apprendimento automatico che regola le impostazioni dell'apparecchiatura in base ai modelli di utilizzo individuali, tra cui la frequenza delle aperture delle porte e altre interazioni dell'utente con l'apparecchiatura. Una volta attivata, AI CoolAssist attiva le modalità intelligenti seguenti:

- gestione della temperatura: regola automaticamente la temperatura negli scomparti frigorifero e congelatore per garantire la conservazione ottimale degli alimenti.
- Auto Shopping Mode: regola automaticamente le impostazioni di temperatura nello scomparto frigorifero dopo la spesa per raffreddare rapidamente gli articoli appena aggiunti. Questa modalità viene attivata automaticamente quando AI CoolAssist è attivo.
- Auto Vacation Mode: riduce il consumo di energia quando l'apparecchiatura non viene utilizzata per tre o più giorni consecutivi. Questa modalità viene attivata automaticamente quando AI CoolAssist è attivo.

Per attivare/disattivare la funzione, premere AUTO.

Quando la funzione è attiva, AUTO si accende e gli indicatori di temperatura del frigorifero e del congelatore Au.

Premere il pulsante della temperatura del frigorifero o del congelatore, per visualizzare l'impostazione corrente.

Per tornare all'impostazione manuale, premere nuovamente il tasto della

temperatura del frigorifero o del congelatore per 7 sec.

Dopo aver disattivato la funzione, l'apparecchiatura torna alle impostazioni di temperatura predefinite.



L'attivazione di AI CoolAssist, mentre Extra Cool e/o Extra Freeze sono accesi, si disattiva Extra Cool e Extra Freeze. L'attivazione di Extra Cool e/o Extra Freeze, mentre AI CoolAssist è acceso, mette AI CoolAssist in attesa.



Attivando MultiSwitch si disattiva AI CoolAssist. Quando MultiSwitch è on, si applica solo allo scomparto frigorifero anche se lo scomparto congelatore viene commutato in condizioni di frigorifero.



Quando Auto Vacation Mode è acceso, il cassetto 0° MultiChill si regola automaticamente alla temperatura più alta impostata.

3.6 MultiSwitch

Questa funzione consente di convertire lo scomparto congelatore in frigorifero:



Prima di attivare la funzione MultiSwitch, rimuovere i cibi congelati dallo scomparto congelatore.

Per convertire lo scomparto:

1. Premere ripetutamente il tasto della temperatura del congelatore, finché sul display non compare -- che lampeggia.
2. Premere -- entro i successivi 7 sec. Se non si preme il tasto entro questo periodo di tempo, il vano congelatore non si converte in frigorifero.
3. L'indicatore della temperatura del congelatore mostra la temperatura del vano MultiSwitch (4°C).



attendere 24 h prima di utilizzare lo scomparto MultiSwitch.

Quando la funzione MultiSwitch è attiva, Allarme temperatura elevata è disabilitato e non è possibile attivare la funzione Extra Freeze.

La funzione MultiSwitch si disattiva quando si spegne l'apparecchiatura o si spegne il vano convertito.

La funzione MultiSwitch riavvia il ciclo una volta ripristinata l'alimentazione dopo un'interruzione di corrente.



Prima di disattivare la funzione MultiSwitch, rimuovere il cibo dallo scomparto MultiSwitch.

Per riconvertire lo scomparto MultiSwitch:

1. Premere il tasto della temperatura del congelatore finché - - non inizia a lampeggiare.
2. Premere - - entro i successivi 7 sec. Se non si preme il tasto entro questo periodo di tempo, il vano MultiSwitch non si converte in frigorifero.
3. L'indicatore della temperatura del congelatore mostra la temperatura del vano congelatore.



Lo scomparto MultiSwitch raggiunge la temperatura impostata dopo 24 h. Attendere che il vano MultiSwitch abbia raggiunto la temperatura impostata prima di utilizzarlo.

Il Allarme temperatura elevata ricomincia a funzionare 1 h aver disattivato la funzione MultiSwitch.

3.7 Funzione Extra Cool

Questa funzionalità consente di raffreddare rapidamente grandi quantità di alimenti caldi senza riscaldare gli alimenti già conservati nello scomparto frigorifero.

Per attivare la funzione, premi il tasto Extra Cool.

La spia Extra Cool si accende. Quando la funzione Extra Cool è attiva, la ventola potrebbe funzionare automaticamente.

Questa funzione si interrompe in modo automatico dopo 6 h. Quando la funzione è spenta anche la spia Extra Cool si spegne.

Premi il tasto Extra Cool per disattivare la funzione Extra Cool prima che termini automaticamente.



Per impostare una temperatura diversa del frigorifero, disattivare la funzione Extra Cool.

3.8 MultiChill 0° impostazione del cassetto

Meat & Fish

Per attivare la funzione, sfiorare Meat Fish.

Il cassetto MultiChill 0° garantisce una temperatura ottimale per la conservazione di carne e pesce.

Se la temperatura del frigorifero è impostata su 7°C o 8°C con la funzione Meat & Fish attivata, la temperatura del frigorifero passa automaticamente a 6°C.

Fruit & Veg

Per attivare la funzione, sfiorare Fruit Veg.

Il cassetto MultiChill 0° garantisce una temperatura ottimale per la conservazione di frutta e verdura confezionate.

Selezione livello singolo

Per impostare diversi livelli di temperatura nel cassetto MultiChill 0°, accedere alla modalità di impostazione, quindi:

1. Tenere premuto Fruit Veg e Meat Fish per 3 sec.
L'indicatore della temperatura del frigorifero riporta 0C. L'indicatore della temperatura del congelatore riporta il livello di temperatura attualmente impostato.
2. Toccare il pulsante Temperatura congelatore per modificare il livello di temperatura tra 1 e 9. Il livello 1 è il più freddo, mentre il livello 9 è il più caldo.

3. Per uscire dalla Selezione livello singolo, tenere premuti Fruit Veg e Meat Fish per 3 sec. Se non si preme alcun pulsante per 5 sec, l'impostazione si disattiva automaticamente.



Dopo aver chiuso l'impostazione Selezione livello singolo, è possibile ripristinare il livello di temperatura predefinito premendo Meat Fish o Fruit Veg.

3.9 Funzione Extra Freeze

La funzione Extra Freeze viene utilizzata per eseguire il pre-congelamento e il congelamento rapido in sequenza nel vano congelatore. Questa funzione accelera il congelamento di alimenti freschi e protegge i prodotti già riposti evitando che si scaldino.



Per congelare alimenti freschi, attivare la funzione Extra Freeze almeno 24 h prima di introdurli nel vano congelatore.

Premere il tasto Extra Freeze per attivare questa funzione.

La spia Extra Freeze si accende. La funzione Extra Freeze si arresta automaticamente dopo un massimo di 52 h.

Premere il tasto Extra Freeze per disattivare la funzione prima che termini automaticamente.

3.10 Allarme temperatura elevata

Quando la temperatura nello scomparto congelatore aumenta, la spia di allarme lampeggia, l'indicatore della temperatura del congelatore mostra H°, che lampeggia e il segnale acustico si avvia.

Per disattivare l'allarme, premere qualsiasi pulsante.

La spia di allarme e il suono si disattivano. L'indicatore della temperatura del congelatore H° visualizza per 5 sec prima di indicare nuovamente la temperatura del congelatore.



L'allarme si riavvia 1 h dopo la disattivazione fino al ripristino delle condizioni normali.

Se non si preme alcun tasto, il segnale acustico si spegne automaticamente dopo 1h.

3.11 Allarme di porta aperta

La spia di allarme di apertura dello sportello si accende con il suono se lo sportello del frigorifero viene lasciato aperto per 5 min. o se lo sportello del congelatore viene lasciato aperto per 80 sec.

L'allarme si arresta dopo la chiusura della porta. Premi un tasto qualsiasi per spegnere il segnale acustico.



Se non si preme alcun tasto, il segnale acustico si spegne automaticamente dopo 1 ora.

3.12 APP indicatore

Se viene visualizzato APP sul display, è presente una funzione attivata nell'applicazione dedicata.



Fare riferimento all'applicazione mobile per gestire le funzioni.

Se non è possibile accedere alle funzioni dell'applicazione mobile, tenere premuto il pulsante Connettività per 3 secondi per disabilitare la connessione Wi-Fi. Interrompe le funzioni attivate nell'applicazione.



Fare riferimento alla sezione "Ripristino della connessione wireless dell'apparecchiatura" per ripristinare la connessione Wi-Fi.

3.13 Wi-Fi Configurazione connettività

Questa funzionalità collega l'apparecchiatura alla rete Wi-Fi e lo collega al dispositivo mobile. È possibile ricevere notifiche,

controllare e monitorare l'apparecchiatura dal proprio dispositivo mobile.

Per collegare l'apparecchiatura è necessario un dispositivo mobile collegato alla rete Wi-Fi.

Frequenza/Protocollo	Wi-Fi: 2.4 GHz / 802.11 bgn
Potenza	Wi-Fi 2.4 GHz: <20 dBm
Crittografia	WPA-PSK, WPA2-PSK, WPA3-Personal

Installazione dell'applicazione mobile

Per collegare l'apparecchiatura alla rete Wi-Fi:

1. controllare se l'apparecchiatura è accesa.
2. Collegare il dispositivo mobile alla stessa rete Wi-Fi a cui si desidera aggiungere l'apparecchiatura.
3. Per scaricare l'app, scansionare il codice QR che si trova sul retro del manuale d'uso. Puoi scaricare l'app anche direttamente dall'app store.
4. Aprire l'app e registrarsi.

Configurazione della connessione wireless dell'apparecchiatura

Seguire le istruzioni nell'app per completare il processo di integrazione:

1. Tenere premuto il pulsante Connettività sull'apparecchiatura per 3 sec fino a quando non si sente un bip. Il Wi-Fi è acceso.
2. Dopo alcuni secondi AP compare sul display e la spia di connettività lampeggia.
3. Continuare a seguire le istruzioni visualizzate nell'app.
4. Durante il processo, il display può mostrare temporaneamente Cn.

Dopo l'onboarding, l'indicatore di connettività rimane acceso. Il display mostra le temperature impostate.

Disattivazione della connessione wireless dell'apparecchiatura

Premere e tenere premuto il pulsante Connettività per 3 sec per disabilitare Wi-Fi. La spia Connettività si spegne e l'apparecchiatura emette un segnale acustico.

Tenere premuto il pulsante Connettività per 3 sec per ristabilire la connessione.



Dopo il ripristino, la spia Connettività potrebbe essere spenta. Attendere che si accenda.

Ripristino della connessione wireless dell'apparecchiatura

Controllare se l'indicatore di connettività è visibile sul display. Se Wi-Fi è disabilitata, il tentativo di ripristino della connessione attiverà la funzione.

Tenere premuto il tasto Connettività per 10 sec per ripristinare la configurazione Wi-Fi. L'apparecchiatura emetterà un bip per confermare il corretto ripristino.

Per ripristinare la connessione, fare riferimento alla sezione "Disattivazione della connessione wireless dell'apparecchiatura".

3.14 Modalità di impostazione

La modalità di impostazione consente di abilitare o disabilitare i segnali acustici, la modalità Sabbath, la modalità Demo, ripristinare le impostazioni di fabbrica dell'apparecchiatura e modificare le unità di temperatura da °C a °F.:

Attivazione della Modalità di impostazione

1. Tenere premuto il tasto Meat Fish sull'apparecchiatura per circa 3 sec. Il display mostra SE tt che lampeggia.
2. Una volta attivata la modalità Impostazioni, il display mostra tS on.
3. Tenere premuto il tasto Meat Fish per circa 3 sec per disattivare la modalità di impostazione.

La modalità di impostazione si disattiva, se non si interagisce con il pannello dei comandi per 60 sec.

Navigazione nella modalità Impostazioni

Toccare Meat Fish per modificare il parametro. Premere il tasto della temperatura del frigorifero per modificare il valore del parametro.

Display	Parametri predefiniti
tS on	Il pulsante emette un suono
CF °C	Unità di temperatura
Sb OF	Sabbath modalità
dE OF	Demo modalità
FS 03	Impostazioni di fabbrica

Il tasto suona

Abilitare o disabilitare i suoni:

1. Attivare la modalità di impostazione:
2. passare alla modalità di impostazione finché il display non mostrerà tS. Toccare il tasto temperatura frigorifero per attivare o disattivare i segnali acustici. L'indicatore cambierà in On per suoni abilitati o OF per suoni disabilitati.
3. Uscire dalla modalità di impostazione.

Unità di temperatura

Per modificare l'unità di temperatura:

1. Attivare la modalità di impostazione:
2. Passare alla modalità di impostazione finché il display non mostrerà CF e °C. Toccare il tasto temperatura frigorifero per selezionare tra °C per Celsius e °F per Fahrenheit.
3. Uscire dalla modalità di impostazione.

Sabbath modal.

La modalità Sabbath disabilita le seguenti funzioni durante le festività religiose:

- Tutti i tasti ad eccezione dalla combinazione di tasti necessaria per disattivare la modalità
- segnale acustico, eccetto Allarme temperatura elevata
- spie di allarme, ad eccezione di Allarme temperatura elevata.

Per attivare la modalità Sabbath:

1. Attivare la modalità di impostazione:

2. passare alla modalità di impostazione finché il display non mostrerà Sb. Toccare il tasto temperatura frigorifero per attivare o disattivare la modalità Sabbath. L'indicatore cambierà in On per la modalità abilitata o OF per la modalità Sabbath disabilitata.
3. Uscire dalla modalità di impostazione.

Dopo aver attivato la modalità Sabbath, il display mostra Sb e On. L'accesso a qualsiasi altra impostazione è bloccato.

Demo modal.

La modalità Demo simula il funzionamento dell'apparecchiatura senza raffreddamento. È progettata solo per showroom o display.



Non è possibile conservare il cibo quando la modalità Demo è attiva.

Per attivare la modalità Demo:

1. Attivare la modalità di impostazione:
2. passare alla modalità di impostazione finché il display non mostrerà dE. Toccare il tasto temperatura frigorifero per attivare o disattivare la modalità. L'indicatore cambierà in On per la modalità abilitata o OF per la modalità Demo disabilitata.
3. Uscire dalla modalità di impostazione.

Impostazioni di fabbrica

Questa funzione ripristina ogni impostazione alle impostazioni predefinite di fabbrica. Per ripristinare le impostazioni predefinite di fabbrica:

1. Attivare la modalità di impostazione:
2. passare alla modalità di impostazione finché il display non mostrerà FS. Toccare il tasto temperatura frigorifero per ripristinare le impostazioni di fabbrica. Il display mostra on e diventa 03.
3. Uscire dalla modalità di impostazione.

4. USO QUOTIDIANO

4.1 Posizionamento dei ripiani della porta

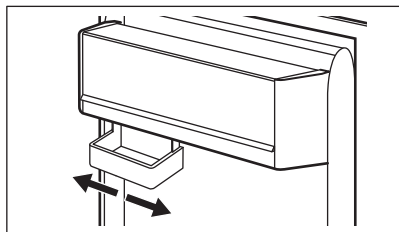

Questo modello è dotato di una vaschetta per alimenti vari.

4.2 Ripiani mobili

Le pareti del frigorifero sono dotate di guide. È possibile modificare la posizione dei ripiani.

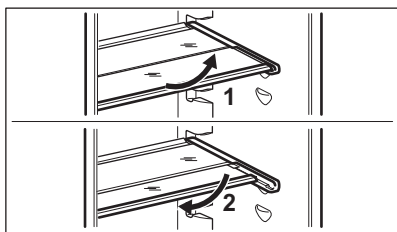

Questa apparecchiatura è dotata di un ripiano flessibile. La metà anteriore del ripiano può essere collocata sotto alla seconda metà:

1. Estrarre con attenzione la metà anteriore.
2. Farla scorrere nel binario inferiore e sotto al secondo ripiano.



Per garantire una corretta circolazione dell'aria, non spostare il ripiano di vetro posto sopra il cassetto delle verdure.

4.3 MultiChill 0° cassetto

Il cassetto MultiChill 0° è un cassetto estraibile contrassegnato con   situato nella parte inferiore dello scomparto frigorifero.

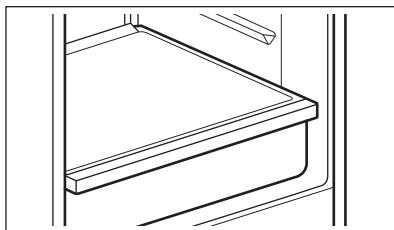

È possibile impostare la temperatura ottimale all'interno del cassetto a seconda del tipo di cibo conservato (per ulteriori informazioni sulle impostazioni della temperatura vedere "Impostazione del cassetto MultiChill 0°").

Carne e pesce: confezionare in modo appropriato e metterli nel cassetto.

Frutta e verdura: chiudere in un contenitore, collocarle in un cassetto e regolare la temperatura.



La presenza di ghiaccio nel cassetto quando è attiva l'impostazione Meat fish è dovuta alla bassa temperatura ottimale per la conservazione migliore di carne e pesce. Per rimuovere il ghiaccio, modificare la temperatura su un'impostazione più alta (fare riferimento a "MultiChill 0° impostazione del cassetto").

4.4 Estrazione di MultiChill 0°

1. Svuotare il cassetto.
2. Estrai il vano dal frigorifero estendendo completamente le guide.
3. Spingere il tappo delle guide e sollevare la parte anteriore del cassetto.

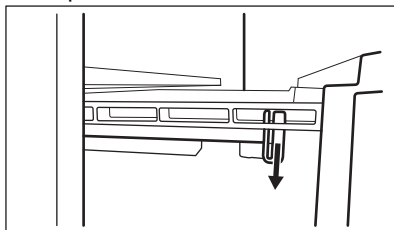

4. Estrarre il cassetto sollevandolo e staccarlo dalle guide.

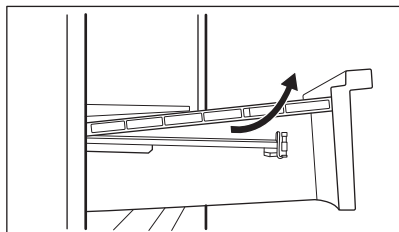

Per rimontare:

1. Estrarre completamente le guide.

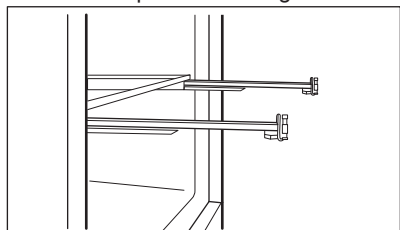

2. Collocare la parte posteriore del cassetto sulle guide.

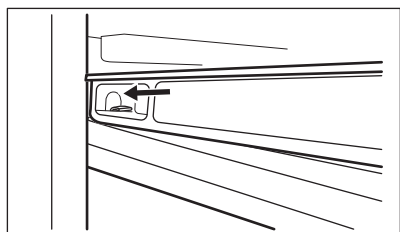
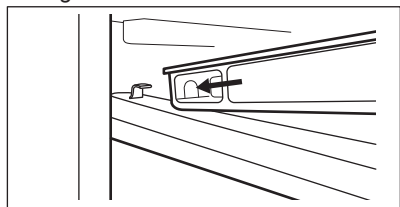

3. Tenere sollevata la parte anteriore del cassetto, mentre si spinge dentro il cassetto.

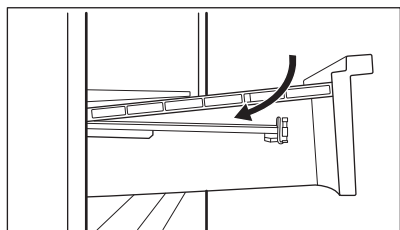

4. Premere la parte anteriore del cassetto verso il basso.



Estrarre nuovamente il cassetto e controllare che sia posizionato correttamente sia sui ganci posteriori che su quelli anteriori.

4.5 GreenZone cassetto

GreenZone è un cassetto estraibile contrassegnato con  e situato nella parte inferiore dello scomparto frigorifero.

Ha una tenuta che fornisce l'umidità ottimale all'interno del cassetto.

4.6 Rimozione dei cassetti GreenZone

1. Svuotare il cassetto.
2. Estrarre il cassetto dal frigorifero.

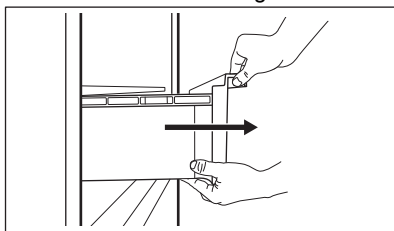

3. Sollevare la parte anteriore del cassetto.
4. Estrarre il cassetto sollevandolo.

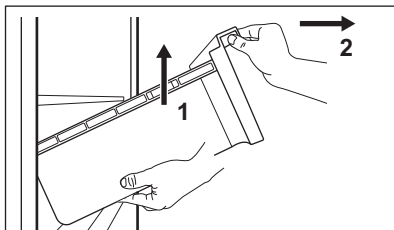

4.7 Rimozione del coperchio in vetro dei cassetti

1. Sbloccare contemporaneamente la presa laterale su entrambi i lati.

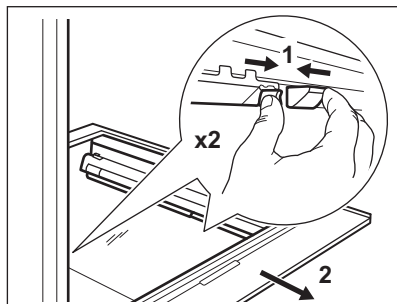

2. Tirare il supporto del ripiano in vetro verso di sé.

4.8 Controllo umidità

Il ripiano in vetro del vano GreenZone è dotato di un dispositivo che permette di mantenere un'umidità ottimale al suo interno.



Non collocare alimenti sul dispositivo di controllo dell'umidità.

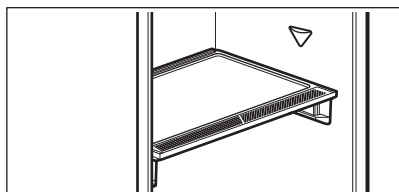

Per rimuovere il dispositivo di controllo dell'umidità:

1. Apri il vano sotto il ripiano in vetro ed estrai il coperchio.

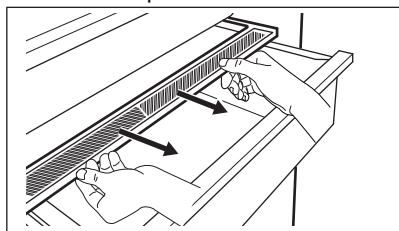

2. Per sostituire la membrana bianca del dispositivo, afferrare il dispositivo al

centro e separare la membrana dal coperchio tirando il coperchio.

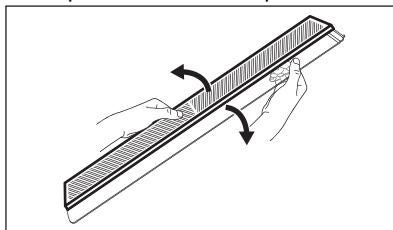

3. Monta una nuova membrana sul coperchio premendo il bordo della membrana sopra il coperchio.

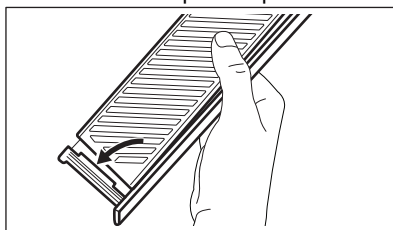

4. Rimonta il dispositivo di controllo dell'umidità sul vano.

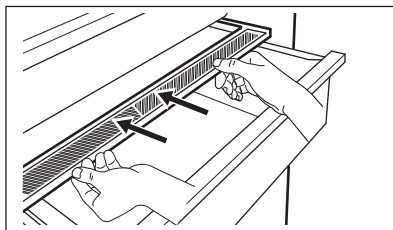

Nel cassetto GreenZone può presentarsi della condensa. Rimuoverlo con un panno morbido.

4.9 MULTIFLOW

Lo scomparto frigorifero è dotato della ventola MULTIFLOW che consente il raffreddamento rapido ed efficace degli alimenti e mantiene uniforme la temperatura dello scomparto.

La ventola si attiva automaticamente e funziona solo quando la porta viene chiusa.

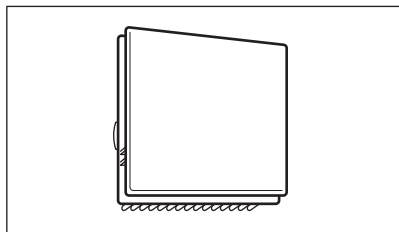

Non ostruire le aperture di ventilazione.

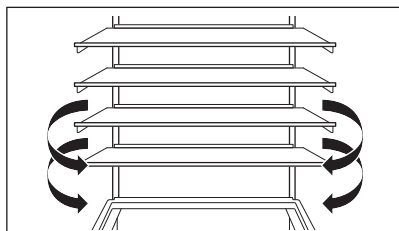

Non rimuovere il pannello MULTIFLOW. Per le istruzioni di pulizia fare riferimento al capitolo "Cura e pulizia".

4.10 Filtro CleanAir+

Nell'apparecchiatura può essere presente un filtro a carbone CleanAir+ fornito dal produttore.

Il filtro a carbone purifica l'aria eliminando gli odori nello scomparto frigorifero, preservando così la qualità di conservazione.

Alla consegna il filtro e il suo alloggiamento in plastica si trovano in un sacchetto di plastica (fare riferimento alla sezione "Installazione e sostituzione del filtro CleanAir+ " nel capitolo "Cura e pulizia" per l'installazione).

4.11 Portabottiglie

Disporre le bottiglie (con l'apertura rivolta verso l'esterno) sull'apposito ripiano.



Posizionare solo le bottiglie chiuse sul ripiano.

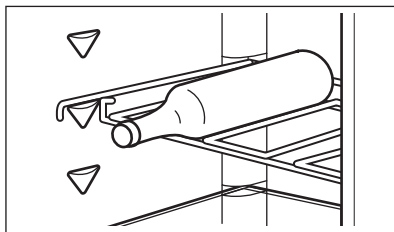

4.12 Congelamento di alimenti freschi

Usare lo scomparto congelatore per il congelamento degli alimenti freschi e per la conservazione di alimenti congelati e surgelati a lungo.

Attivare la funzione Extra Freeze almeno 24 h prima di inserire gli alimenti da congelare nello scomparto congelatore.

Conservare gli alimenti freschi distribuiti uniformemente nel primo scomparto o cassetto dall'alto.

Non superare la quantità massima di alimenti che possono essere congelati senza aggiungere altri alimenti freschi 24 h (fare riferimento alla targhetta identificativa).

Al termine del processo di congelamento, l'apparecchiatura ritorna automaticamente all'impostazione della temperatura precedente (vedere la "funzione Extra Freeze").

Per ulteriori informazioni, fare riferimento a "Consigli per il congelamento".

4.13 Conservazione di cibi congelati

Quando si attiva l'apparecchiatura per la prima volta o dopo un periodo di inutilizzo, attivare la funzione Extra Freeze almeno 3 h prima di mettere i prodotti nello scomparto di congelamento.

Per conservare grandi quantità di cibo, rimuovere i cassette e posizionare il cibo direttamente sui ripiani, almeno 15 mm lontano dalla porta.

ATTENZIONE!

Se l'alimentazione è rimasta spenta più a lungo del valore indicato sulla targhetta identificativa come "tempo di risalita", gli alimenti scongelati devono essere consumati immediatamente. Vedere "Allarme temperatura elevata".

4.14 Produzione dei cubetti di ghiaccio

Quest'elettrodomestico è dotato di una o più vaschette per la produzione di cubetti di ghiaccio.



Non utilizzare strumenti metallici per estrarre le vaschette dal congelatore.

5. CONSIGLI E SUGGERIMENTI



5.1 Consigli per il risparmio energetico

- Congelatore: La configurazione originale garantisce l'uso più efficiente dell'energia.
- Frigorifero: La configurazione con i cassetti nella parte inferiore dell'apparecchiatura e i ripiani distribuiti uniformemente garantisce l'uso più efficiente dell'energia. La posizione degli scomparti sulla porta non influisce sul consumo energetico.
- Non aprire frequentemente la porta e limitare il più possibile i tempi di apertura.
- Congelatore: Più fredda è l'impostazione della temperatura, maggiore è il consumo di energia.
- Frigorifero: Non impostare una temperatura troppo alta, a meno che non sia richiesta dalle caratteristiche dell'alimento.
- Se la temperatura ambiente è elevata, il controllo della temperatura è impostato su un valore basso e l'apparecchiatura è a pieno carico, il compressore può funzionare in maniera ininterrotta, causando la formazione di brina o di ghiaccio sull'evaporatore. In questo caso impostare il controllo della temperatura su una posizione più elevata per consentire lo sbrinamento automatico.
- Non coprire le griglie o i fori di ventilazione.
- Assicurarsi che i prodotti alimentari all'interno dell'apparecchiatura permettano la circolazione dell'aria attraverso i fori nella parte interna posteriore dell'apparecchio.

5.2 Consigli per il congelamento

- Non congelare bottiglie o lattine con liquidi, in particolare bevande contenenti anidride carbonica. Possono esplodere durante il congelamento.
- Non mettere cibi caldi nel congelatore.
- Non collocare alimenti freschi non congelati direttamente accanto a quelli già congelati.
- Non mangiare i cubetti di ghiaccio, i ghiaccioli o le granite subito dopo averli tolti dal congelatore.
- Non congelare nuovamente il cibo scongelato.

5.3 Consigli per la conservazione di cibi congelati

- Lo scomparto congelatore è quello contrassegnato con   .
- Una buona impostazione della temperatura che garantisce la conservazione degli alimenti congelati è una temperatura inferiore o uguale a -18 °C.
- L'impostazione di una temperatura più elevata all'interno dell'apparecchiatura può portare a una minore durata di conservazione.
- L'intero scomparto del congelatore è adatto alla conservazione di prodotti alimentari surgelati.
- Lasciare abbastanza spazio intorno al cibo per permettere all'aria di circolare liberamente.

5.4 Periodo di conservazione per scomparto congelatore

Tipo di cibo	Periodo di conservazione (mesi)
Pane	3
Frutta (a eccezione degli agrumi)	6 - 12
Verdure	8 - 10
Avanzi senza carne	1 - 2
Latticini:	
Burro	6 - 9
Formaggio a pasta molle (ad es. mozzarella)	3 - 4
Formaggio a pasta dura (ad es. parmigiano, cheddar)	6
Frutti di mare:	
Pesci grassi (ad es. salmone, sgombrò)	2 - 3
Pesci magri (ad es. merluzzo, platessa)	4 - 6
Gamberetti	12
Vongole e cozze sgusciate	3 - 4
Pesce cotto	1 - 2
Carne:	
Pollame	9 - 12
Manzo	6 - 12
Maiale	4 - 6
Agnello	6 - 9
Salsiccia	1 - 2
Prosciutto	1 - 2

Tipo di cibo	Periodo di conservazione (mesi)
Avanzi con carne	2 - 3

5.5 Consigli per la refrigerazione dei cibi



Lo scomparto alimenti freschi è lo spazio sopra i cassetti GreenZone e MultiChill 0°.

- Una buona impostazione della temperatura che garantisce la conservazione degli alimenti freschi è una temperatura inferiore o uguale a +4°C.
- Utilizzare sempre contenitori chiusi per liquidi e per alimenti, per evitare sapori o odori nello scomparto.
- Per evitare la contaminazione incrociata tra cibo cotto e crudo, coprire il cibo cotto e separarlo da quello crudo.
- Avvolgere la carne e posizionarla sul ripiano di vetro sopra il cassetto delle verdure.
- Sbrinare gli alimenti all'interno del frigorifero.
- Non inserire cibo caldo all'interno dell'apparecchiatura.
- Pulire frutta e verdura e collocarle in un cassetto apposito (cassetto verdura).
- Non conservare la frutta esotica nel frigorifero.
- Non conservare le verdure come pomodori, patate, cipolle e aglio nel frigorifero.
- Chiudere le bottiglie prima di metterle nel frigorifero.

6. CURA E PULIZIA

AVVERTENZA!

Fare riferimento ai capitoli sulla sicurezza.

6.1 Pulizia dell'interno

Prima di utilizzarlo per la prima volta, pulire l'interno e tutti gli accessori con acqua tiepida e sapone neutro, quindi asciugare.

⚠ ATTENZIONE!

Gli accessori e le parti dell'elettrodomestico non sono adatti per essere lavati in lavastoviglie.

⚠ ATTENZIONE!

Pulire il pannello di controllo con un panno umido. Non usare detersivi. Asciugare il pannello di controllo con un panno morbido.

6.2 Pulizia periodica

Pulire regolarmente l'apparecchiatura:

- Pulire l'interno e gli accessori con acqua tiepida e sapone neutro. Sciacquarli e asciugarli.
- Pulire regolarmente le guarnizioni della porta.

6.3 Sbrinamento del frigorifero

Lo sbrinamento del vano frigorifero è automatico. L'acqua che si condensa fluisce in un contenitore sul compressore per poi evaporare. Non è possibile togliere il contenitore.

6.4 Scongelamento del congelatore

Lo scomparto congelatore è privo di brina. La brina non si forma sulle pareti interne né sugli alimenti durante il funzionamento dell'apparecchiatura.

6.5 Installazione e sostituzione del filtro CleanAir+



Maneggiare con cura il filtro dell'aria per evitare di graffiarne la superficie. Alla consegna, il filtro dell'aria è contenuto in una confezione di plastica, al fine di preservarne le prestazioni.

Installare il filtro dell'aria prima di attivare l'apparecchiatura.

1. Aprire l'alloggiamento in plastica e posizionare la superficie pieghettata sulla griglia, inserendo il filtro all'interno dell'area contrassegnata sulla superficie con la griglia.

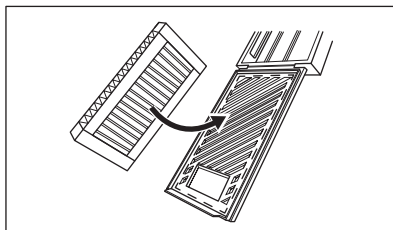

2. Tenere premuto il filtro mentre si chiude l'alloggiamento in plastica fino a quando non si sente uno scatto.

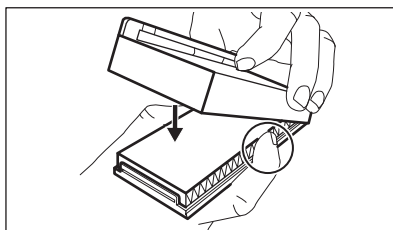

3. Togliere il ripiano in vetro superiore dal vano frigorifero. Far scorrere l'alloggiamento in plastica con il filtro dell'aria sul lato sinistro del ripiano in vetro.

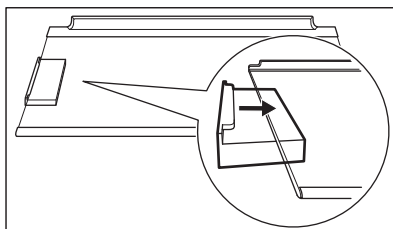

4. Riposizionare il ripiano in vetro nel vano frigorifero. Non colpire il filtro.

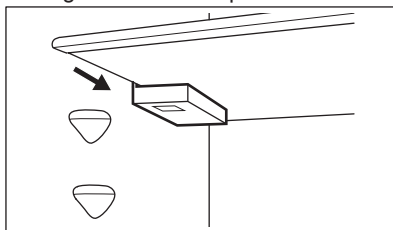

Sostituzione del filtro dell'aria

1. Aprire l'alloggiamento del filtro.

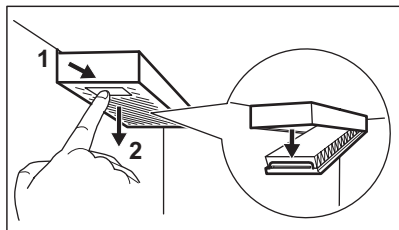

2. Rimuovere il filtro dell'aria usato.
3. Inserire il nuovo filtro dell'aria nell'alloggiamento e chiuderlo.

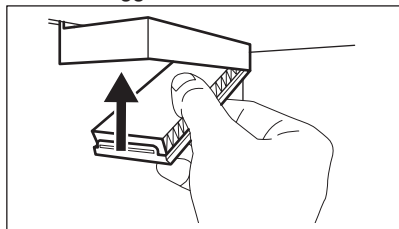

Sostituire il filtro dell'aria ogni 6 mesi.



Il filtro dell'aria è un accessorio di consumo e in quanto tale non è coperto dalla garanzia.
È possibile acquistare nuovi filtri dell'aria presso il rivenditore locale.

6.6 Periodi di non utilizzo

Se l'apparecchiatura non viene utilizzata per un lungo periodo, adottare le seguenti precauzioni:

1. Scollegare l'apparecchiatura dalla rete elettrica.
2. Rimuovere tutto il cibo.
3. Pulire l'apparecchiatura e tutti gli accessori.
4. Lasciare le porte aperte per evitare la formazione di odori sgradevoli.

7. RISOLUZIONE DEI PROBLEMI

AVVERTENZA!

Fare riferimento ai capitoli sulla sicurezza.

7.1 Cosa fare se...

Problema	Causa possibile	Soluzione
L'apparecchiatura non funziona.	L'apparecchiatura è spenta.	Accendere l'apparecchiatura.
	La spina non è collegata correttamente alla presa elettrica.	Collegare correttamente la spina alla presa elettrica.
	La presa elettrica non ha tensione.	Collegare un'apparecchiatura elettrica diversa alla presa di alimentazione. Contattare un elettricista qualificato.
L'apparecchiatura è rumorosa.	L'apparecchiatura non è supportata correttamente.	Controllare che l'apparecchiatura abbia una posizione stabile.
L'allarme acustico o visivo è attivo.	Il mobiletto è stato acceso di recente.	Vedere "Allarme temperatura elevata" o "Allarme di porta aperta".
	La temperatura all'interno dell'apparecchiatura è troppo alta.	Vedere "Allarme temperatura elevata" o "Allarme di porta aperta".
	La porta è stata lasciata aperta.	Chiudere la porta.

Problema	Causa possibile	Soluzione
Il compressore funziona in modo continuo.	La temperatura non è impostata correttamente.	Vedere il capitolo "Pannello dei comandi".
	Troppo cibo viene inserito contemporaneamente.	Attendere alcune ore e ricontrrollare la temperatura.
	La temperatura ambiente è troppo alta.	Vedere il capitolo "Installazione".
	Gli alimenti introdotti nell'apparecchiatura sono troppo caldi.	Prima di introdurre gli alimenti, lasciarli raffreddare a temperatura ambiente.
	La porta non è chiusa correttamente.	Vedere la sezione "Chiusura della porta".
	La funzione Extra Freeze è attiva.	Vedere la sezione "Funzione Extra Freeze".
	La funzione Extra Cool è attiva.	Vedere la sezione "Funzione Extra Cool".
Il compressore non si avvia immediatamente dopo avere premuto il tasto "Extra Freeze" o "Extra Cool", oppure dopo avere modificato la temperatura.	Il compressore si avvia dopo un certo periodo di tempo.	È normale, non si tratta di un'anomalia di funzionamento.
La porta non è allineata o interferisce con la griglia di ventilazione.	L'apparecchiatura non è perfettamente in piano.	Fare riferimento alle istruzioni di installazione.
La porta non si apre facilmente.	Si è cercato di riaprire la porta subito dopo averla chiusa.	Attendere alcuni secondi fra la chiusura della porta e la sua riapertura.
La lampadina non funziona.	La lampadina è in modalità stand-by.	Chiudere e aprire la porta.
	La lampadina è difettosa.	Contattare il Centro Assistenza Autorizzato.
C'è una quantità eccessiva di brina e ghiaccio.	La porta non è chiusa correttamente.	Vedere la sezione "Chiusura della porta".
	La guarnizione è deformata o sporca.	Vedere la sezione "Chiusura della porta".
	Il cibo non è avvolto correttamente.	Avvolgere correttamente il cibo.
	La temperatura non è impostata correttamente.	Vedere il capitolo "Pannello dei comandi".
	L'apparecchiatura è completamente carica ed è impostata sulla temperatura più bassa.	Impostare una temperatura superiore. Vedere il capitolo "Pannello dei comandi".
	La temperatura impostata nell'apparecchiatura è troppo bassa e la temperatura ambiente è troppo alta.	Impostare una temperatura superiore. Vedere il capitolo "Pannello dei comandi".
Sulla piastra posteriore del frigorifero scorre l'acqua.	Durante lo sbrinatorio automatico, la brina si scioglie sul pannello posteriore.	Ciò è corretto.

Problema	Causa possibile	Soluzione
Si è condensata troppa acqua all'interno del frigorifero.	La porta è stata aperta con eccessiva frequenza.	Aprire la porta solo se necessario.
	La porta non è stata chiusa completamente.	Controllare che la porta sia chiusa completamente.
	Il cibo conservato non è stato avvolto nell'apposito materiale.	Avvolgere gli alimenti in un imballaggio adeguato prima di riporli all'interno dell'apparecchiatura.
	È normale che durante l'estate e l'autunno si possa formare una quantità maggiore di condensa a causa dell'aumento dell'umidità dell'aria e degli alimenti. Il frigorifero non produce umidità. Dopo questo periodo l'umidità nel frigorifero diminuisce da sola.	In estate e in autunno impostare la temperatura più calda nel frigorifero (circa 6-7 °C).
Ci sono gocce d'acqua sui ripiani in vetro.	C'è troppa umidità all'interno del frigorifero.	Pulire i ripiani in vetro con un panno per rimuovere le gocce d'acqua.
L'acqua scorre sul pavimento.	Lo scarico dell'acqua di sbrinamento non è collegato alla vaschetta di evaporazione posta al di sopra del compressore.	Collegare lo scarico dell'acqua di sbrinamento alla vaschetta di evaporazione.
Non è possibile impostare la temperatura.	Viene attivata la funzione Extra Freeze o la funzione Extra Cool.	Disattivare manualmente la funzione Extra Freeze o la funzione Extra Cool oppure aspettare finché la funzione si disattiva automaticamente. Vedere la sezione "funzione Extra Freeze" o "funzione Extra Cool".
La temperatura all'interno dell'apparecchiatura è troppo bassa/troppo alta.	La temperatura non è impostata correttamente.	Impostare una temperatura superiore/inferiore.
	La porta non è chiusa correttamente.	Fare riferimento alla sezione "Chiusura della porta".
	Il cibo è troppo caldo.	Lasciare raffreddare il cibo prima di riporlo.
	Troppo cibo viene conservato contemporaneamente.	Conservare meno alimenti contemporaneamente.
	La porta viene aperta frequentemente.	Aprire la porta solo se necessario.
	La funzione Extra Freeze è attiva.	Vedere la sezione "funzione Extra Freeze".
	La funzione Extra Cool è attiva.	Vedere la sezione "funzione Extra Cool".
	Nell'apparecchiatura non circola l'aria fredda.	Verificare la circolazione dell'aria fredda nell'apparecchiatura. Vedere il capitolo "Consigli e suggerimenti".

Problema	Causa possibile	Soluzione
dE on compare sul display.	L'apparecchiatura è nella modalità demo.	Fare riferimento alla sezione "Modalità Demo" nella sezione "Modalità di impostazione".
Viene visualizzato Er CE e la spia di allarme è accesa.	Problema di comunicazione.	Contattare il Centro Assistenza Autorizzato. Il sistema di raffreddamento continuerà a mantenere gli alimenti freddi, ma non sarà possibile regolare la temperatura.
Er t1 o Er t3 o Er t5 e l'impostazione corrente vengono visualizzati alternativamente per 5 sec e la spia di allarme è accesa.	Problema al sensore della temperatura.	Contattare il Centro Assistenza Autorizzato. Il sistema di raffreddamento continuerà a mantenere gli alimenti freddi, ma non sarà possibile regolare la temperatura.
L'indicatore di connettività lampeggia di colore rosso o bianco per un periodo di tempo prolungato.	Problemi di connettività.	Assicurarsi che la connessione Internet funzioni correttamente. Se la connessione non viene ripristinata, provare a spegnere e accendere la connessione wireless sia sull'apparecchiatura sia sull'access point Wi-Fi. Se il problema persiste, eseguire un ripristino completo della connessione Wi-Fi dell'apparecchiatura e la procedura di reinstallazione del prodotto. Nel caso in cui il problema persista, contattare il Centro di Assistenza Autorizzato.



Nel caso in cui il problema persista, contattare il Centro di Assistenza Autorizzato.

7.2 Sostituzione della lampadina

Per sostituire la lampada, contattare il Centro di Assistenza Autorizzato.

7.3 Chiusura della porta

1. Pulire le guarnizioni della porta.
2. Per regolare la porta, fare riferimento alle istruzioni di installazione.
3. Per sostituire le guarnizioni difettose della porta, contattare il Centro di Assistenza Autorizzato.

8. DATI TECNICI

I dati tecnici sono riportati sulla targhetta dei dati applicata sul lato esterno dell'apparecchiatura e sull'etichetta dei valori energetici.

Tensione	230 – 240 V
Frequenza	50 Hz

9. INFORMAZIONI PER GLI ISTITUTI DI TEST

L'installazione e la preparazione dell'apparecchiatura per qualsiasi verifica di

EcoDesign devono essere conformi a EN 62552 (EU). I requisiti di ventilazione, le

dimensioni dell'incavo e le distanze minime dalla parte posteriore devono essere conformi a quanto indicato nel presente manuale d'uso sotto "Installazione". Si prega

di contattare il produttore per qualsiasi altra informazione, compresi i piani di carico.

10. **CH** GARANZIA

Servizio clienti

Servizio dopo vendita		
Industriestrasse 10 5506 Mägenwil	Le Trési 6 1028 Prévèrenge	Via Violino 11 6928 Manno
Morgenstrasse 131 3018 Bern		
Langgasse 10 9008 St. Gallen		
Am Mattenhof 4a/b 6010 Kriens		
Schlossstrasse 1 4133 Pratteln		
Comercialstrasse 19 7000 Chur		





Vendita pezzi di ricambio Industriestrasse 10, 5506 Mägenwil, Tel. 0848 848 111

Consulenza specialistica/Vendita Buckhauserstrasse 40, 8048 Zürich, Tel. 044 405 82 44

Garanzia Per ogni prodotto concediamo una garanzia di 2 anni a partire dalla data di consegna o dalla sua messa in funzione. (fa stato la data della fattura, del certificato di

garanzia o dello scontrino d'acquisto) Nella garanzia sono comprese le spese di manodopera, di viaggio e del materiale. Dalla copertura sono esclusi il logoramento ed i danni causati da agenti esterni, intervento di terzi, utilizzo di ricambi non originali o dalla inosservanza delle prescrizioni d'istallazione ed istruzioni per l'uso.

11. CONSIDERAZIONI SULL'AMBIENTE

Riciclare i materiali con il simbolo . Smaltire l'imballaggio negli appositi contenitori per il riciclaggio. Aiutare a proteggere l'ambiente e la salute umana riciclando rifiuti derivanti da apparecchiature elettriche ed elettroniche. Non smaltire le apparecchiature che riportano il simbolo  con i rifiuti domestici. Portare il prodotto al punto di riciclaggio più vicino o contattare il comune di residenza.



Per la Svizzera:

Dove portare gli apparecchi fuori uso? In qualsiasi negozio che vende apparecchi nuovi oppure si restituiscono ai centri di raccolta ufficiali della SENS oppure ai riciclatori ufficiali della SENS. La lista dei centri di raccolta ufficiali della SENS è visibile nel sito www.erecycling.ch





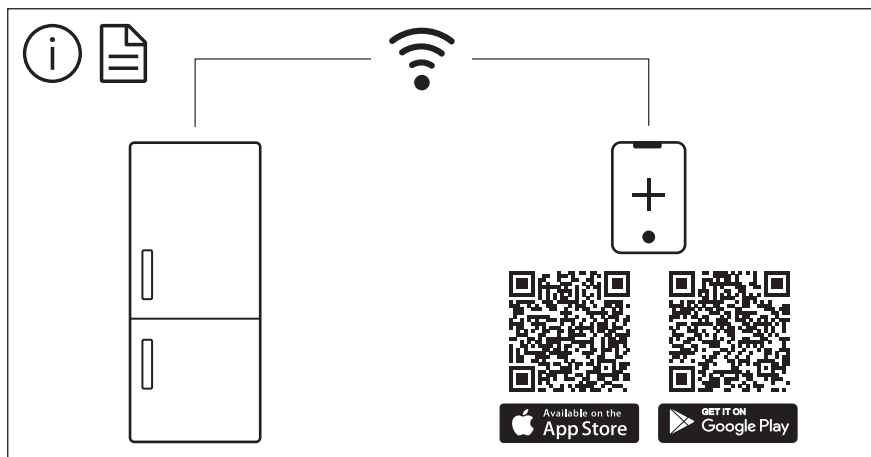

The software in this product contains components that are based on free and open source software. Electrolux gratefully acknowledges the contributions of the open software and robotics communities to the development project.

To access the source code of these free and open source software components whose license conditions require publishing, and to see their full copyright information and applicable license terms, please visit:
<http://electrolux.opensoftwarerepository.com> (folder NIUS)