



EB6SL50QCN

EB6SL50QSP

FR Notice d'utilisation | **Four vapeur**

3

IT Istruzioni per l'uso | **Forno a vapore**

28



INSTALLATION / INSTALLAZIONE

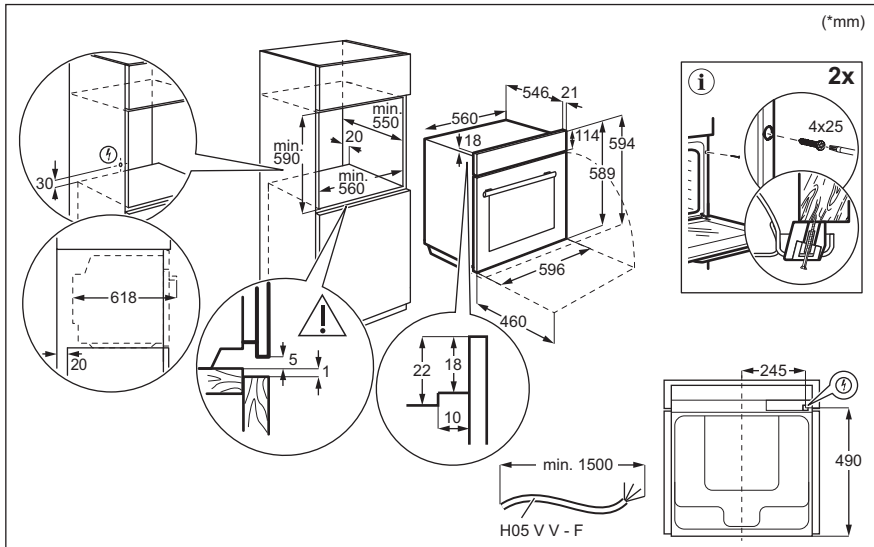
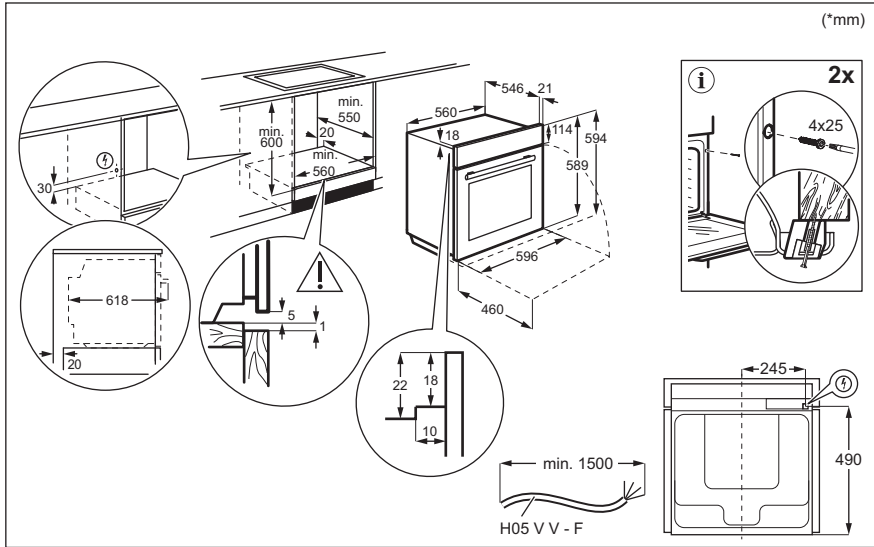

Bienvenue chez Electrolux ! Nous vous remercions d'avoir choisi l'un de nos appareils.



Obtenir des conseils d'utilisation, des brochures, des dépannages, des informations sur le service et les réparations :
www.electrolux.com/support

Sous réserve de modifications.

TABLE DES MATIÈRES

1. INFORMATION SUR LA SÉCURITÉ.....	3
2. CONSIGNES DE SÉCURITÉ.....	5
3. DESCRIPTION DU PRODUIT.....	8
4. BANDEAU DE COMMANDE.....	8
5. AVANT LA PREMIÈRE UTILISATION.....	9
6. UTILISATION QUOTIDIENNE.....	11
7. FONCTIONS SUPPLÉMENTAIRES.....	15
8. FONCTIONS DE L'HORLOGE.....	15
9. UTILISATION DES ACCESSOIRES.....	16
10. CONSEILS.....	18
11. ENTRETIEN ET NETTOYAGE.....	20
12. DÉPANNAGE.....	23
13. EFFICACITÉ ÉNERGÉTIQUE.....	24
14. GARANTIE.....	26
15. CONSIDÉRATIONS ENVIRONNEMENTALES.....	26

1. ⚠ INFORMATION SUR LA SÉCURITÉ

Avant d'installer et d'utiliser cet appareil, lisez soigneusement les instructions fournies. Le fabricant ne pourra être tenu pour responsable des blessures et dégâts résultant d'une mauvaise installation ou utilisation. Conservez toujours les instructions dans un lieu sûr et accessible pour vous y référer ultérieurement.

1.1 Sécurité des enfants et des personnes vulnérables

- Cet appareil peut être utilisé par des enfants âgés d'au moins 8 ans et par des personnes ayant des capacités physiques, sensorielles ou mentales réduites ou dénuées d'expérience ou de connaissance, s'ils sont correctement surveillés ou si des instructions relatives à l'utilisation de

l'appareil en toute sécurité leur ont été données et s'ils comprennent les risques encourus. Les enfants de moins de 8 ans et les personnes ayant un handicap très important et complexe doivent être tenus à l'écart de l'appareil, à moins d'être surveillés en permanence.

- Veillez à ce que les enfants ne jouent pas avec l'appareil ou des appareils mobiles avec l'application.
- Ne laissez pas les emballages à la portée des enfants et jetez-les convenablement.
- **AVERTISSEMENT** : L'appareil et ses parties accessibles deviennent chauds pendant l'utilisation. Tenez les enfants et les animaux éloignés de l'appareil lorsqu'il est en cours d'utilisation et de refroidissement.
- Si l'appareil est équipé d'un dispositif de sécurité enfants, nous vous recommandons de l'activer.
- Le nettoyage et l'entretien par l'utilisateur ne doivent pas être effectués par des enfants sans surveillance.

1.2 Sécurité générale

- Cet appareil est exclusivement destiné à un usage culinaire.
- Cet appareil est conçu pour un usage domestique ménager, dans un environnement intérieur.
- Cet appareil peut être utilisé dans les bureaux, les chambres d'hôtel, les chambres d'hôtes, les maisons d'hôtes de ferme et d'autres hébergements similaires lorsque cette utilisation ne dépasse pas le niveau (moyen) de l'utilisation domestique.
- Cet appareil doit être installé et le câble remplacé uniquement par un professionnel qualifié.
- N'utilisez pas l'appareil avant de l'avoir installé dans la structure encastrée.
- Débranchez l'appareil de l'alimentation électrique avant toute opération d'entretien.
- Si le cordon d'alimentation est endommagé, il doit être remplacé par le fabricant, son service après-vente agréé ou

toute personne disposant de qualifications similaires afin d'éviter tout danger électrique.

- Un moyen de déconnexion doit être prévu dans le câblage fixe conformément aux règles nationales d'installation.
- **AVERTISSEMENT** : Assurez-vous que l'appareil est éteint avant de remplacer l'ampoule pour éviter tout risque d'électrocution.
- **AVERTISSEMENT** : L'appareil et ses parties accessibles deviennent chauds pendant l'utilisation. Des précautions doivent être prises pour éviter de toucher les éléments chauffants ou la surface de la cavité de l'appareil.
- Utilisez toujours des gants de cuisine pour retirer ou insérer des accessoires ou des plats allant au four.
- Utilisez uniquement la sonde de cuisson recommandée pour cet appareil.
- Pour retirer les supports de grille, tirez d'abord l'avant du support de grille, puis l'arrière à distance des parois latérales. Installez les supports de grille dans l'ordre inverse.
- N'utilisez pas de nettoyeur à vapeur pour nettoyer l'appareil.
- N'utilisez pas de produits abrasifs ni de racloirs pointus en métal pour nettoyer la porte en verre car ils peuvent rayer la surface, ce qui peut briser le verre.

2. CONSIGNES DE SÉCURITÉ

2.1 Installation



AVERTISSEMENT!

L'appareil doit être installé uniquement par un professionnel qualifié.

- Retirez l'intégralité de l'emballage.
- N'installez pas et ne branchez pas un appareil endommagé.
- Suivez les instructions d'installation disponibles sur notre site Web.
- Soyez toujours vigilants lorsque vous déplacez l'appareil car il est lourd. Utilisez toujours des gants de sécurité et des chaussures fermées.
- Ne tirez jamais l'appareil par la poignée.
- Installez l'appareil dans un lieu sûr et adapté répondant aux exigences d'installation.
- Respectez l'espacement minimal requis par rapport aux autres appareils et éléments.
- Avant de monter l'appareil, assurez-vous qu'il est bien à niveau et que la porte s'ouvre sans aucune difficulté.
- L'appareil est équipé d'un système de refroidissement électrique. Il doit être utilisé avec l'alimentation électrique.

2.2 Branchement électrique

AVERTISSEMENT!

Risque d'incendie ou d'électrocution.

- Les branchements électriques doivent être effectués par un technicien qualifié.
- L'appareil doit être relié à la terre.
- Assurez-vous que les paramètres sur la plaque signalétique sont compatibles avec les étalonnages électriques de l'alimentation secteur.
- Utilisez toujours une prise antichoc correctement installée.
- N'utilisez pas d'adaptateurs multiprises et de rallonges.
- Veillez à ne pas endommager la fiche secteur ni le câble d'alimentation. Le remplacement du câble d'alimentation de l'appareil doit être effectué par notre service après-vente agréé.
- Ne laissez pas les câbles d'alimentation entrer en contact ou s'approcher de la porte de l'appareil ou de la niche d'encastrement sous l'appareil, particulièrement lorsqu'il est en marche ou que la porte est chaude.
- La protection contre les chocs des parties sous tension et isolées doit être fixée de telle manière qu'elle ne puisse pas être enlevée sans outils.
- Ne branchez la fiche d'alimentation à la prise de courant qu'à la fin de l'installation. Assurez-vous que la prise principale est accessible une fois l'appareil installé.
- Si la prise est desserrée, ne branchez pas la fiche d'alimentation.
- Ne tirez pas sur le câble secteur pour débrancher l'appareil. Débranchez toujours la prise secteur.
- N'utilisez que des dispositifs d'isolation corrects : coupe-circuits de protection de ligne, fusibles, (les fusibles à visser doivent être retirés du support), un disjoncteur différentiel et des contacteurs.
- L'installation électrique doit être équipée d'un dispositif d'isolement à coupure omnipolaire. Le dispositif d'isolement doit avoir une largeur d'ouverture du contact d'au moins 3 mm.
- Cet appareil est fourni sans fiche électrique ni câble d'alimentation.

2.3 Utilisation

AVERTISSEMENT!

Risque de blessures, de brûlures, d'électrocution ou d'explosion.

- Ne modifiez pas les spécifications de l'appareil.
- Assurez-vous que les orifices d'aération ne sont pas obstrués.
- Ne laissez pas l'appareil sans surveillance durant son fonctionnement.
- Éteignez l'appareil après chaque utilisation.
- Soyez prudent lors de l'ouverture de la porte de l'appareil lorsque celui-ci fonctionne. L'air chaud peut être évacué.
- N'utilisez pas l'appareil avec des mains mouillées ou en contact avec de l'eau.
- N'exercez pas de pression sur la porte ouverte.
- N'utilisez pas l'appareil comme plan de travail ou comme espace de rangement.
- Ouvrez la porte de l'appareil avec précaution. L'utilisation d'ingrédients avec de l'alcool peut provoquer un mélange d'alcool et d'air.
- Ne laissez pas des étincelles ou des flammes nues entrer en contact avec l'appareil lorsque vous ouvrez la porte.
- Utilisez toujours du verre et des bocaux approuvés à des fins de conservation.
- Ne placez pas de produits inflammables ou d'éléments imbibés de produits inflammables à l'intérieur, à proximité ou au-dessus de l'appareil.
- Ne communiquez pas votre mot de passe wifi.

AVERTISSEMENT!

Risque de dommages à l'appareil.

- Pour éviter tout endommagement ou décoloration de l'émail :
 - ne posez pas de plats allant au four ou d'autres objets directement sur le fond de l'appareil.
 - ne placez jamais de feuilles d'aluminium directement sur le fond de la cavité de l'appareil.
 - ne versez pas d'eau directement dans l'appareil chaud.

- ne conservez pas de plats et de nourriture humides dans l'appareil après avoir terminé la cuisson.
- Installez ou retirez les accessoires avec précautions.
- La décoloration de l'émail ou de l'acier inoxydable est sans effet sur les performances de l'appareil.
- Utilisez un plat à rôtir pour des gâteaux moelleux. Les jus de fruits provoquent des taches qui peuvent être permanentes.
- N'utilisez que les accessoires fournis avec cet appareil ou recommandés par le fabricant.
- Cuisinez toujours avec la porte de l'appareil fermée.
- Si l'appareil est installé derrière la paroi d'un meuble (par ex. une porte), veuillez à ce que la porte ne soit jamais fermée lorsque l'appareil fonctionne. La chaleur et l'humidité peuvent s'accumuler derrière la porte fermée du meuble et provoquer d'importants dégâts sur l'appareil, votre logement ou le sol. Ne fermez pas la paroi du meuble tant que l'appareil n'a pas refroidi complètement.

2.4 Entretien et nettoyage

AVERTISSEMENT!

Risque de blessure, d'incendie ou de dommages à l'appareil.

- Avant toute opération d'entretien, désactivez l'appareil et débranchez la fiche secteur.
- Assurez-vous que l'appareil est froid. Les panneaux de verre peuvent se casser.
- Remplacez immédiatement les panneaux de verre de la porte lorsqu'ils sont endommagés. Veuillez contacter le service après-vente agréé.
- Faites attention lorsque vous retirez la porte de l'appareil, celle-ci est lourde.
- Nettoyez régulièrement l'appareil afin de maintenir le revêtement en bon état.
- Nettoyez l'appareil avec un chiffon doux et humide. Utilisez uniquement des produits de lavage neutres. N'utilisez pas de produits abrasifs, de tampons à récurer, de solvants ou d'objets métalliques.

- Si vous utilisez un spray pour four, suivez les consignes de sécurité figurant sur son emballage.

2.5 Cuisson à la vapeur

AVERTISSEMENT!

Risque de brûlures et de dommages à l'appareil.

- La vapeur qui s'échappe peut provoquer des brûlures :
 - Soyez prudent en ouvrant la porte de l'appareil lorsque cette fonction est activée. La vapeur peut être libérée.
 - Soyez prudent en ouvrant la porte de l'appareil après une cuisson vapeur.

2.6 Éclairage interne

AVERTISSEMENT!

Risque d'électrocution.

- Concernant la/les lampe(s) se trouvant à l'intérieur de ce produit et les lampes de rechange vendues séparément : Ces lampes sont conçues pour résister à des conditions ambiantes extrêmes dans les appareils électroménagers, telles que la température, les vibrations, l'humidité, ou sont conçues pour signaler des informations sur le statut opérationnel de l'appareil. Elles ne sont pas prévues pour être utilisées dans d'autres applications et ne conviennent pas pour l'éclairage des pièces d'une maison.
- Ce produit contient une source lumineuse de classe d'efficacité énergétique G.
- Utilisez uniquement des lampes ayant les mêmes spécifications.

2.7 Service

- Pour réparer l'appareil, contactez le service après-vente agréé.
- Utilisez uniquement des pièces de rechange d'origine.

2.8 Mise au rebut

AVERTISSEMENT!

Risque de blessure ou d'asphyxie.

- Contactez votre service municipal pour obtenir des informations sur la marche à suivre pour mettre l'appareil au rebut.
- Débranchez l'appareil.

- Coupez le câble d'alimentation au ras de l'appareil et mettez-le au rebut.

3. DESCRIPTION DU PRODUIT

3.1 Vue d'ensemble

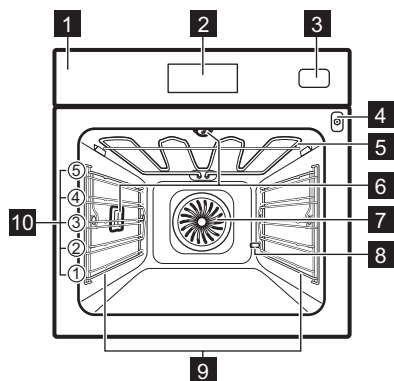

- 1** Panneau de commande
- 2** Affichage
- 3** Réservoir d'eau
- 4** Prise pour la sonde à viande
- 5** Résistance
- 6** Éclairage
- 7** Ventilateur
- 8** Sortie du tuyau de détartrage
- 9** Support de grille, amovible
- 10** Niveaux de la grille

4. BANDEAU DE COMMANDE

4.1 Vue d'ensemble du bandeau de commande

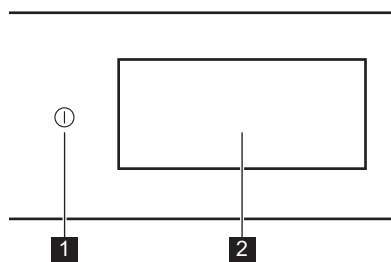

- | | | |
|----------|------------------------|---|
| 1 | ACTI-VEZ / DÉSACTI-VEZ | Appuyez et maintenez enfoncé pour allumer et éteindre l'appareil. |
| 2 | Affichage | Affiche les réglages actuels de l'appareil. |









Le bandeau de commande permet d'accéder à diverses fonctions de cuisson et à divers









plats. Il affiche également les informations sur son état de fonctionnement actuel.

4.2 Affichage

L'affichage est entièrement interactif, défilant et divisé en sections définies. Vous pouvez faire glisser votre doigt sur l'écran pour naviguer vers la gauche ou la droite.

- | | |
|----|--|
| OK | Pour confirmer la sélection/le réglage. |
| > | Pour passer au niveau suivant ou précédent dans le menu. |
| < | |
| ^ | Pour accéder aux paramètres supplémentaires et les ajuster. |
| v | |
| ♥ | Pour enregistrer les paramètres actuels dans : Mes programmes. |
| ♡ | Pour supprimer les paramètres actuels dans : Mes programmes. |

	Pour accéder au menu : Réglages.
	Pour allumer et éteindre l'éclairage.
	Pour activer et désactiver les options.
	L'appareil est verrouillé.
	Son alarmefonction est activée.
	Son et arrêt du fourfonction est activée.
	Message pop up uniquement est activée.
	Départ différéfonction est activée.

	Pour fermer le message contextuel ou annuler le paramètre.
	La connexion Wi-Fi est activée.
	La connexion Wi-Fi est désactivée.
	Télécommande est allumé.
	Le réservoir d'eau est vide.
	Le réservoir d'eau est à moitié plein.
	Le réservoir d'eau est plein.
	Fonctionne avec le mode économie d'énergie.

5. AVANT LA PREMIÈRE UTILISATION

AVERTISSEMENT!

Reportez-vous aux chapitres concernant la sécurité.

5.1 Première connexion

L'affichage indique un message de bienvenue après la première connexion. Vous pouvez choisir entre démarrer ou ignorer le processus d'intégration. Les configurations peuvent être revues et modifiées chaque fois que cela est nécessaire.

Ajustez les configurations : Langue, Heure actuelle, Connexion sans fil.

5.2 Connexion sans fil

L'appareil permet la connexion au réseau Wi-Fi et la liaison d'appareils mobiles. Vous pouvez recevoir des notifications, commander et surveiller votre appareil depuis vos dispositifs mobiles.

Pour connecter l'appareil, vous avez besoin de :

- Un réseau sans fil avec connexion Internet.
 - Un appareil mobile connecté au même réseau sans fil.
1. Pour télécharger l'application, scannez le code QR situé au dos du manuel

- d'utilisation. Vous pouvez également télécharger l'application directement depuis l'App Store.
2. Suivez les instructions de mise en route de l'application.
 3. Allumez l'appareil.
 4. Appuyez à l'écran pour accéder au menu et appuyez sur  Réglages / Connexions.
 5. Appuyez pour allumer ou éteindre : Wi-Fi. Le module sans fil de l'appareil démarre dans les 90 sec.

Fréquence	2.4 GHz WLAN : 2400 - 2483.5 MHz
	Bluetooth : 2400 - 2483.5 MHz
Puissance max.	2.4 GHz WLAN : EIRP < 20 dBm (100 mW)
	Bluetooth : EIRP < 20 dBm (100 mW)
Protocole	2.4 GHz WLAN : IEEE 802.11bgn



5.3 Licences du logiciel

Le logiciel de ce produit contient des composants basés sur un logiciel libre et ouvert. Electrolux reconnaît pleinement les contributions du logiciel ouvert et des communautés robotiques au projet de développement.

Pour accéder au code source de ces composants logiciels libres et ouverts dont les conditions de licence doivent être publiées, et pour consulter leurs informations complètes sur le copyright et les conditions de licence applicables, rendez-vous sur : <http://electrolux.opensoftwarerepository.com> (dossier NIU6).

5.4 Préchauffage et nettoyage initiaux

Préchauffez l'appareil vide avant la première utilisation et le premier contact avec des aliments. L'appareil est susceptible de dégager des odeurs désagréables et de la fumée. Ventilez la pièce pendant le préchauffage.

1. Retirez tous les accessoires et les supports de grille amovibles de l'appareil.
2. Entrez dans le menu et sélectionnez : Fonctions.
3. Réglez la fonction . Réglez la température maximale. Laissez l'appareil fonctionner pendant 1 h.
4. Réglez la fonction . Réglez la température maximale. Laissez l'appareil fonctionner pendant 15 min.
5. Éteignez l'appareil et attendez qu'il refroidisse.
6. Nettoyez l'appareil et les accessoires uniquement avec un chiffon en microfibre, de l'eau chaude et un détergent doux.
7. Remettez les accessoires et les supports d'étagère amovibles à leur position initiale.

5.5 Réglage : Dureté de l'eau

Lorsque vous branchez l'appareil à une prise secteur, vous devez sélectionner le degré de dureté de l'eau.



Utilisez le papier réactif ou contactez votre fournisseur d'eau pour contrôler le niveau de dureté de l'eau.

1. Mettez le papier réactif dans l'eau pendant environ 1 sec. Ne mettez pas le papier réactif sous l'eau du robinet.
2. Secouez le papier du test pour éliminer l'eau restante.
3. Après 1 min, vérifiez la dureté de l'eau dans le tableau ci-dessous.
4. Définissez le degré de dureté de l'eau  Réglages / Configuration / Dureté de l'eau.

Les couleurs du papier réactif continuent de changer. Vérifiez la dureté de l'eau dans un délai de 1 min après le test.

Le tableau indique la plage de dureté de l'eau avec le niveau correspondant de classification de l'eau. Réglez le niveau de dureté de l'eau en fonction du tableau.

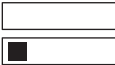
Si le niveau de dureté de l'eau du robinet est supérieur ou égal à 4, remplissez le bac à eau avec de l'eau plate en bouteille. Utilisez de l'eau en bouteille avec un dépôt calcaire Ca^{2+} maximum de 3,9 mmol/l ou 151 mg/l (consultez l'étiquette de la bouteille). Si vous utilisez le système d'adoucissement d'eau, assurez-vous que le niveau de dureté de l'eau est compris entre 1 et 3. Dans le cas contraire, utilisez de l'eau en bouteille dans cette plage de valeurs. Pour plus d'informations sur la dureté de votre eau du robinet (tH), contactez votre fournisseur d'eau local.

Dureté de l'eau		Papier réactif	Dépôt de calcium (mmol/l)	Dépôt de calcium (mg/l)	Classification de l'eau
Niveau	(tH)				
1	0 - 7		0 - 1.3	0 - 50	douce
2	8 - 14		1.4 - 2.5	51 - 100	modérément dure

Dureté de l'eau		Papier réactif	Dépôt de calcium (mmol/l)	Dépôt de calcium (mg/l)	Classification de l'eau
Niveau	(tH)				
3	15 - 21		2.6 - 3.8	101 - 150	dure
4	≥ 22		≥ 3,9	≥ 151	très dure

6. UTILISATION QUOTIDIENNE

AVERTISSEMENT!

Reportez-vous aux chapitres concernant la sécurité.

6.1 Menu

Appuyez à l'écran ou sur le **ACTIVEZ/ DÉSACTIVEZ** bouton pour accéder au menu.

- Accueil
- Fonctions
- Plats
- Réglages

6.2 Accueil

Le sous-menu comprend les programmes, les fonctions, les plats et les réglages.

6.3 Fonctions

Le sous-menu comprend une liste de fonctions de cuisson.

La liste des fonctions peut varier en fonction de la version du logiciel.

1. Entrez dans le menu et sélectionnez : Fonctions.
2. Sélectionnez le mode de cuisson.
3. Ajustez les configurations
4. Appuyez sur : **START**. Vous pouvez brancher la sonde aliment à tout moment avant ou pendant la cuisson (si disponible). Référez-vous au chapitre « Utilisation des accessoires, Sonde aliment ».
5. \wedge - appuyez sur pour adapter les réglages pendant la cuisson.
6. **STOP** - appuyez pour désactiver le mode de cuisson.



Rapidité Préchauffer est disponible uniquement avec certains modes de cuisson. Pour plus d'informations sur les options de préchauffage, reportez-vous au chapitre « Utilisation quotidienne », Paramètres, sous-menu : Préférences.



Haut

Chaleur intense pour un dorage rapide sur le dessus.



Bas

Faire dorer de façon uniforme la base des préparations. Parfait pour les pizzas, les tartes et pour finaliser la cuisson des gâteaux et des quiches. Préchauffez le four et utilisez le niveau de grille le plus bas.



Air chaud

Pour la cuisine du quotidien, sur plusieurs niveaux. Obtenir des plats cuits de façon uniforme sans mélanger les saveurs. Réglez une température inférieure à celle de Haut & Bas.



Haut & Bas

Pour la cuisine de tous les jours sur un seul niveau. Convient à toutes les préparations, tels que les ragoûts, les pains et les pâtisseries.



Chaleur tournante & haut

Rôtir de gros morceaux de viande et de volaille pour obtenir une texture tendre à l'intérieur et croustillante à l'extérieur.



Chaleur tournante & bas

Cuire de façon uniforme la pâte avec une croûte croustillante. Parfait pour les pizzas, les quiches, les tartes et les tourtes.



Chaleur tournante, haut & bas

Cette fonction est idéale pour les repas préparés.



Humidité Faible

Cette fonction convient pour la viande, le plat au four et les ragoûts. La combinaison vapeur-chaueur crée une texture délicate et une surface croustillante.



Cuisiner en économisant l'énergie

Économiser de l'énergie en utilisant la chaleur résiduelle pour cuisiner. Idéal pour les pâtisseries.



Réchauffer

Cette fonction réchauffe délicatement les restes de nourriture.



Grill

Griller ou dorer de façon uniforme les légumes ou la viande. Idéal pour griller du pain.



Levée de pâte/pain

Température idéale pour une levée de pâte rapide.



Rafrâchir

Redonner une odeur fraîche et un intérieur moelleux aux pains, viennoiseries et pâtisseries de la veille.



Décongélation

Dégivrage doux pour préparation ultérieure.



Mijoter

Faire mijoter les ingrédients pour obtenir des ragoûts tendres et juteux.



Rôti

Pour que la viande, la volaille ou les légumes soient croustillants à l'extérieur et tendres à l'intérieur.



Cuisson du pain

Utilisez cette fonction pour préparer des pains et petits pains et obtenir un excellent résultat professionnel en matière de croustillant, de couleur et de brillance de la croûte.



Cuisson basse température

La cuisson basse température augmente le temps de cuisson, mais vous permet d'obtenir un meilleur résultat de cuisson. Avant de mettre la viande au four, saisissez-la.



Stériliser

Mettez des fruits et légumes juteux en conserve à basse température. Placez les pots de conserve résistants à la chaleur sur une plaque de cuisson remplie d'eau.



Chauffe-plats.

Pour préchauffer vos plats avant de servir.



Maintien au chaud

Maintenez vos plats au chaud avant de les servir. Veuillez noter que certains plats peuvent continuer à cuire et sécher tout en restant chauds. Couvrir les plats si nécessaire.



Déshydrater

Faire sécher de façon uniforme les fruits, les herbes et les légumes à basse température. Ouvrez la porte occasionnellement pendant le séchage pour améliorer le résultat du séchage.



Durant certains modes de cuisson, l'éclairage peut s'éteindre automatiquement à une température inférieure à 80 °C.

6.4 Plats

PlatsLe sous-menu comprend un ensemble de programmes conçus pour les plats dédiés. Chaque plat de ce sous-menu est fourni avec un réglage approprié. La durée et la température peuvent être réglées pendant la cuisson.

Pour certains plats, vous pouvez également réaliser la cuisson avec Sonde de cuisson.

1. Entrez dans le menu et sélectionnez : Plats.
2. Choisissez un plat ou un type d'aliment.
3. Adaptez les réglages en fonction des préférences de cuisson. Ajoutez le poids.L'option est disponible pour certains plats.. Appuyez sur : OK.
4. Placez les aliments à l'intérieur de l'appareil conformément aux instructions affichées à l'écran.
5. Appuyez sur : START.

Lorsque la fonction se termine, vérifiez si les aliments sont prêts. Prolongez le temps de cuisson si nécessaire.

6.5 Mes programmes



Cette fonctionnalité est disponible pour certains modèles uniquement.

Vous pouvez sauvegarder jusqu'à 20 de vos configurations favorites, tels que le mode de cuisson et le plat.

Pour enregistrer le réglage, sélectionnez le réglage souhaité et appuyez sur .

Sélectionnez : Mes programmes

1. Accédez au menu et appuyez sur : Accueil et déplacez la barre de défilement vers la droite.
2. Appuyez sur : Voir les favoris. pour vérifier les configurations enregistrées.
3. Sélectionnez l'un des paramètres enregistrés.

Supprimer : Mes programmes

1. Entrez dans le menu et sélectionnez : Accueil et déplacez la barre de défilement vers la droite.
2. Appuyez sur Voir les favoris. pour vérifier les paramètres enregistrés.
3. Appuyez sur  pour supprimer les paramètres enregistrés.

6.6 Réglages

Ce sous-menu comprend une liste de paramètres.

Appuyez à l'écran ou sur le bouton ACTIVEZ/ DÉSACTIVEZ pour accéder au menu et appuyez sur  Réglages.

Sous-menu : Programmes de maintenance

Nettoyage vapeur	Nettoyage léger
Détartrage	Nettoyage du circuit de génération de la vapeur des résidus calcaires.
Vidange du réservoir	Processus pour éliminer l'eau résiduelle du réservoir d'eau après avoir utilisé les fonctions de vapeur.
Rinçage	Processus de rinçage et de nettoyage du circuit de générateur vapeur après une utilisation fréquente des fonctions vapeur.

Sous-menu : Configuration

Langue	Pour régler la langue de l'appareil.
Heure actuelle	Pour régler l'heure.
Affichage Luminosité	Pour régler la luminosité de l'affichage.
Son touches	Pour activer et désactiver la tonalité des champs tactiles. Il n'est pas possible de couper la tonalité pour  .
Volume Alarme	Pour régler le volume des signaux sonores et des sons touches.
Unité de température	Pour afficher l'unité de température actuelle.
Dureté de l'eau	Pour régler la dureté de l'eau.

Sous-menu : Service

Mode démo	Code d'activation/désactivation : 2468
Version du logiciel	Informations sur la version logicielle.
Réinitialiser tous les réglages	Restaure les réglages d'usine.

Sous-menu : Préférences

Éclairage four	Allume et éteint l'éclairage.
Sécurité enfants	Empêche l'activation accidentelle de l'appareil.
	Néant - mode conventionnel de préchauffage de l'appareil. Il est défini par défaut et disponible pour toutes les fonctions de cuisson. La préférence peut être modifiée pour un autre type de préchauffage.
Chauffage	Eco - le préchauffage de l'appareil avec une consommation d'énergie moindre. Il est disponible pour toutes les fonctions de cuisson.
	Rapidité - Réduit la durée de préchauffage. Uniquement disponible avec certaines fonctions.

Nettoyage conseillé	Vous rappelle quand nettoyer l'appareil.
Personnalisation de l'écran de veille	Pour personnaliser les fonctions et les raccourcis de l'écran.

Sous-menu : Connexions

Connecter au réseau Wi-Fi	Pour connecter l'appareil au réseau sans fil.
Wi-Fi	Pour activer et désactiver : Wi-Fi.
Réseau	Pour vérifier le statut du réseau et la puissance du signal de : Wi-Fi.
Ignorer Réseau	Pour désactiver le réseau actuel de la connexion automatique avec l'appareil.
Télécommande	Pour lancer le fonctionnement à distance automatiquement après avoir appuyé sur START. Option visible uniquement après avoir activé : Wi-Fi.

6.7 Modes de cuisson vapeur

La fonction :  Humidité Faible vous permettent d'utiliser de la chaleur et de la vapeur pour garder les mets croustillants et juteux.

1. Accédez au menu et sélectionnez : Fonctions
2. Réglez le mode de cuisson vapeur. L'écran affiche les paramètres disponibles.
3. Réglez la température et le niveau de vapeur, le cas échéant.
4. Appuyez sur: START et suivez les instructions qui s'affichent.
5. Appuyez sur le couvercle du réservoir d'eau pour l'ouvrir.
6. Remplissez le réservoir d'eau avec de l'eau froide jusqu'à atteindre le niveau maximal (environ 950 ml), qu'un signal sonore retentisse ou qu'un message s'affiche.
Ne remplissez pas le réservoir d'eau au-delà de sa capacité maximale. Il existe un risque de fuite d'eau, de débordement et de dégâts des meubles.

AVERTISSEMENT!

Utilisez uniquement de l'eau froide du robinet. N'utilisez pas d'eau déminéralisée ou distillée. Ne versez pas de liquides inflammables ni d'alcool dans le réservoir d'eau.

7. Remplacez le réservoir d'eau dans sa position initiale.
De la vapeur apparaît après environ 2 minutes. Une fois la température définie atteinte, un signal sonore retentit.
8. Quand le réservoir d'eau est presque vide, le signal sonore retentit. Remplissez à nouveau le réservoir d'eau.
9. Éteignez l'appareil.
10. Vidangez le réservoir d'eau.
Reportez-vous à la section Entretien et nettoyage, Vidange du réservoir.
11. Après la cuisson, ouvrez prudemment la porte du four. L'eau résiduelle peut se condenser à l'intérieur du four.
12. Lorsque l'appareil est froid, nettoyez l'intérieur du four avec un chiffon doux.

AVERTISSEMENT!

L'appareil est chaud. Risque de brûlure. Faites attention lorsque vous videz le réservoir d'eau.

6.8 Remarques sur : Cuisiner en économisant l'énergie

Cette fonction était utilisée pour se conformer à la classe d'efficacité énergétique et aux exigences Ecodesign (selon les normes EU 65/2014 et EU 66/2014). Tests conformes aux normes : IEC/EN 60350-1.

La porte du four doit être fermée pendant la cuisson pour que la fonction ne soit pas interrompue et que le four fonctionne avec la plus grande efficacité énergétique possible.

Lorsque vous utilisez cette fonction, l'éclairage s'éteint automatiquement au bout de 30 secondes.

Pour les instructions de cuisson, reportez-vous à la section Conseils, Cuisiner en économisant l'énergie. Pour des recommandations générales sur les économies d'énergie, reportez-vous à la section Efficacité énergétique, Conseils sur les économies d'énergie.

7. FONCTIONS SUPPLÉMENTAIRES

7.1 Sécurité enfants

Cette fonction permet d'éviter une utilisation involontaire de l'appareil. Elle peut être activée à tout moment.



1. Ouvrez le menu.
2. Sélectionnez /Préférences/Sécurité enfants.

Sécurité enfants est activée. Pour permettre l'utilisation de l'appareil, appuyez sur les lettres du code par ordre alphabétique.

7.2 Arrêt automatique

Pour des raisons de sécurité, si le mode de cuisson est actif et qu'aucun réglage n'est modifié, l'appareil se met à l'arrêt automatiquement au bout d'un certain temps.

 (°C)	 (h)
30 - 115	12.5

 (°C)	 (h)
120 - 195	8.5
200 - 245	5.5
250 - maximum	3

Si vous comptez exécuter un mode de cuisson pendant une durée supérieure au temps d'arrêt automatique, réglez la durée de cuisson. Reportez-vous à Fonctions de l'horloge.



7.3 Ventilateur de refroidissement

Lorsque l'appareil fonctionne, le ventilateur de refroidissement se met automatiquement en marche pour refroidir les surfaces de l'appareil. Si vous éteignez l'appareil, le ventilateur de refroidissement peut continuer à fonctionner jusqu'à ce que l'appareil refroidisse.

8. FONCTIONS DE L'HORLOGE

8.1 Description des fonctions de l'horloge

Fonction	Description
Minuteur	Pour régler la durée de cuisson. Le maximum est de 23 h 59 min. Pour définir ce qui se passe lorsque la durée s'est écoulée, sélectionnez la valeur préférée : Fin de l'action. Le Timer peut être utilisé indépendamment, même lorsque le four ne fonctionne pas.

Fonction	Description
Fin de l'action	 Son alarme Lorsque le temps est écoulé, le signal retentit. Cette fonction peut être réglée à tout moment, même lorsque l'appareil est à l'arrêt.
	 Son et arrêt du four Lorsque le temps est écoulé, le signal retentit et le mode de cuisson s'éteint.
	 Message pop up uniquement Lorsque le temps est écoulé, le message apparaît à l'écran. Cette fonction n'a aucune incidence sur le fonctionnement du four.
Départ différé	Pour reporter le début et / ou la fin de la cuisson.
Prolongation de la durée	Pour rallonger le temps de cuisson.

Fonction	Description
Compteur	Pour indiquer la durée de fonctionnement de l'appareil. Le maximum est de 23 h 59 min. Il démarre automatiquement lorsqu'un processus de four est démarré et s'arrête lorsque le processus est terminé. Il est visible à l'écran principal si aucun autre timer n'est défini. Cette fonction n'a aucune incidence sur le fonctionnement du four.

8.2 Minuteur

1. Choisissez le mode de cuisson et réglez la température.
2. Appuyez sur : Minuteur.
3. Définissez la durée. Vous pouvez sélectionner la Fin de l'action préférée en appuyant sur les symboles.
4. Appuyez sur : OK pour confirmer et revenir à l'écran principal.

8.3 Départ différé

1. Choisissez la fonction de chauffage et réglez les paramètres.
2. Appuyez sur ***.

3. Appuyez sur : Départ différé.
4. Faites défiler pour définir l'heure de début souhaitée et appuyez sur : OK.
5. Vous pouvez maintenant définir le paramètre souhaité Fin de cuisson ou appuyer sur OK pour ignorer cette étape.
6. Appuyez sur : OK pour revenir à l'écran principal.

8.4 Heure actuelle

1. Allumez l'appareil.
2. Appuyez sur  / Configuration / Heure actuelle.
3. Réglez l'heure.
4. Appuyez sur : OK.

8.5 Modification des réglages du minuteur

Vous pouvez modifier la durée à tout moment en cours de cuisson.

1. Appuyez sur  / Minuteur.
2. Réglez la nouvelle valeur du minuteur. Appuyez sur : OK.

9. UTILISATION DES ACCESSOIRES



AVERTISSEMENT!

Reportez-vous aux chapitres concernant la sécurité.

9.1 Insertion des accessoires

Accessoires disponibles en fonction du modèle. Scannez le code QR pour vérifier comment utiliser les accessoires fournis avec votre appareil. Vous pouvez commander les accessoires en option séparément. Pour plus d'informations, veuillez contacter votre revendeur local.



Une petite indentation sur le dessus apporte plus de sécurité et empêche l'inclinaison. Les crans sont également des dispositifs anti-bascule. Le rebord de la grille empêche les ustensiles de cuisine de glisser hors de la grille.

Insérez l'accessoire (grille métallique/plaque) entre les rails du support de grille. Assurez-vous que la grille touche l'arrière de l'intérieur du four.

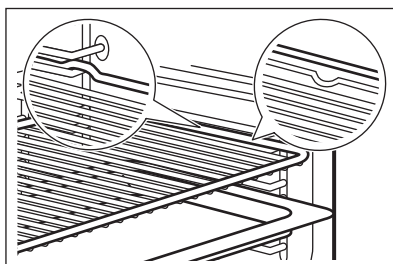

Si votre plateau a une pente, positionnez-le vers l'arrière de l'intérieur du four.

Si votre grille métallique comporte un pas, positionnez-le vers l'avant de l'intérieur du four.

S'il y a une inscription sur l'accessoire, assurez-vous qu'il est face à vous.

Si vous utilisez un plateau avec des trous, placez le plateau/la poêle en dessous pour recueillir les liquides égouttants.

9.2 Sonde de cuisson

Cela mesure la température à l'intérieur des aliments.

Il y a deux températures à régler :

- °C - la température à l'intérieur de l'appareil. Elle doit être d'au moins 25 °C plus élevée que la température à cœur des aliments.
- \mathcal{R} - la température à cœur des aliments.

Recommandations :

- Les ingrédients doivent être à température ambiante.
- Ne l'utilisez pas pour des plats liquides.
- Pendant la cuisson, l'aiguille du capteur d'aliments doit être complètement insérée dans le plat.

Cuisson avec : Sonde de cuisson

AVERTISSEMENT!

Il existe un risque de brûlures lorsque la sonde alimentaire et les supports de grille deviennent chauds. Ne touchez pas la poignée de la sonde de cuisson avec les mains nues. Utilisez toujours des gants de cuisine.

1. Sélectionnez un mode de cuisson dans le menu : Fonctions ou un plat dans le menu : Plats.
2. Réglez la température du four et le temps de cuisson, si nécessaire.
3. Appuyez sur : OK.
4. Appuyez sur : START.
5. Insérez la sonde de cuisson dans le plat :

Viande, volaille et poisson

Insérez toute la longueur de l'aiguille de la sonde de cuisson dans la viande ou le poisson à sa partie la plus épaisse.

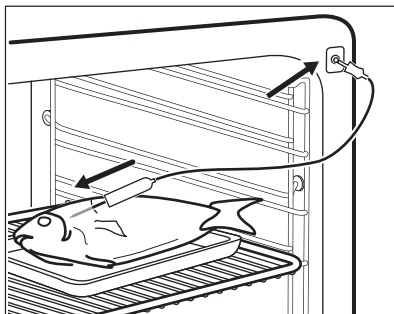

Ragoût

Introduisez la pointe de la sonde de cuisson exactement au centre de la cocotte. La sonde de cuisson doit être stable en un seul endroit pendant la cuisson. Pour y parvenir, utilisez un ingrédient solide. Utilisez le rebord du plat de cuisson pour appuyer la poignée en silicone de la sonde de cuisson. La pointe de la sonde de cuisson ne doit pas toucher le fond du plat de cuisson.

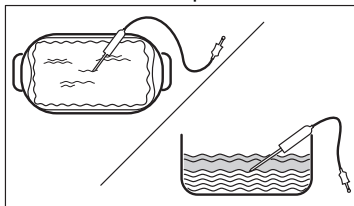

6. Branchez la sonde de cuisson dans la prise située à l'intérieur de l'appareil. Reportez-vous à Description du produit. L'affichage indique la température actuelle de la sonde de cuisson.
7. \wedge - appuyez pour ajuster les réglages.
8. Sélectionnez la carte Sonde de cuisson pour régler la température à cœur du capteur ou configurez l'option préférée :
 - Son alarme - lorsque les aliments atteignent la température au cœur, le signal sonore retentit.
 - Son et arrêt du four - lorsque les aliments atteignent la température à cœur, le signal sonore retentit et le four se met à l'arrêt.
9. Appuyez sur : OK.
10. Dès que les aliments atteignent la température définie, un signal sonore retentit. Vérifiez si les aliments sont prêts.

Prolongez le temps de cuisson si nécessaire.

11. STOP - appuyez pour désactiver le mode de cuisson.

10. CONSEILS

10.1 Recommandations de cuisson

Les températures et temps de cuisson se trouvant dans les tableaux ne sont indiqués qu'à titre indicatif. Elles varient selon les recettes, la qualité et la quantité des ingrédients utilisés.







Votre appareil peut cuire ou rôtir différemment de votre appareil précédent. Les conseils ci-dessous contiennent les réglages de température, les temps de cuisson et les positions de grilles recommandés pour des types d'aliments spécifiques.

Comptez les niveaux de grille à partir du bas du four.

Si vous ne trouvez pas les réglages appropriés pour une recette spécifique, cherchez-en une qui s'en rapproche.

Pour des conseils sur les économies d'énergie, reportez-vous à la section Efficacité énergétique.

Symboles utilisés dans les tableaux :

	Type d'aliment
	Mode de cuisson
	Température
	Accessoire
	Niveau de la grille
	Heure de cuisson (min)

10.2 Cuisiner en économisant l'énergie - accessoires recommandés



Utilisez les moules et récipients foncés et non réfléchissants. Ils offrent une meilleure absorption de la chaleur que les plats réfléchissants de couleur claire.

12. Débranchez la sonde alimentaire et sortez le plat de l'appareil.

- **Plaque à pizza** - sombre, non réfléchissante, diamètre 28 cm
- **Plat de cuisson** - sombre, non réfléchissant, diamètre 26 cm
- **Ramequins** - céramique, diamètre 8 cm, hauteur 5 cm
- **Moules à flan** - sombre, non réfléchissant, diamètre 28 cm

10.3 Cuisiner en économisant l'énergie

Pour de meilleurs résultats, suivez les suggestions indiquées dans le tableau ci-dessous. Utilisez un plateau de cuisson ou un plat à rôtir.

	°C		
Petits pains sucrés, 16 morceaux	180	2	25 à 35
Gâteau roulé	180	2	15 à 25
Poisson entier, 0,2 kg	180	3	15 à 25
Cookies, 16 morceaux	180	2	20 - 30
Meringues, 24 morceaux	160	2	25 à 35
Muffins, 12 morceaux	180	2	20 - 30
Petite pâtisserie salée, 20 morceaux	180	2	20 - 30
Biscuits à pâte sablée, 20 morceaux	140	2	15 à 25
Tartelettes, 8 morceaux	180	2	15 à 25

10.4 Informations pour les laboratoires d'essais

Tests conformes aux normes EN 60350-1. IEC 60350-1.

	°C			
Petits gâteaux, 20 par plateau				
	145	25 - 35	3	1) 2)
	160	21 - 31	3	1) 2)
	140	33 - 43	2 et 4	1) 2)
Génoise allégée				
	170	23 - 33	2	3) 2)
	180	25 - 35	2	3) 2)
	170	35 - 45	1 et 3	3) 2)
Tarte aux pommes				
	160	55 - 65	2	3) 4)
	180	55 - 65	1	3) 4)
	160	55 - 65	2 et 4	3)
Sablé				
	140	25 - 35	2	1)
	140	25 - 35	2	1)
	140	25 - 45	2 et 4	1)
Pain grillé				
	300	2:20 - 3:20	4	3) 2) 5)

- 1)** Placez le plateau de cuisson avec la pente dirigée vers la porte.
- 2)** Préchauffez l'appareil jusqu'à ce que la température réglée soit atteinte en utilisant le réglage : Préchauffer / Néant. N'utilisez pas : Préchauffer / Rapidité et Eco. Référez-vous à Utilisation quotidienne, Paramètres, Sous-menu : Préférences.
- 3)** Utilisez Grille métallique.
- 4)** 2 pains moulés placés en diagonale (Ø 20 cm). Le droit doit être positionné plus à l'avant que le gauche.
- 5)** Selon : IEC 60350-1:2016 et IEC 60350-1:2023.

Recettes supplémentaires

		°C		
Meringues				
	3	100	90 - 180	1) 2) 3)
	3	100	90 - 180	1) 2) 3)
Pain Blanc				
	2	180	35 - 55	1) 4)
Poulet				
	2	200	60 - 80	5)
	2	200	60 - 80	5)

- 1)** Placez le plateau de cuisson avec la pente dirigée vers la porte.
- 2)** Utilisez un papier cuisson.
- 3)** Préchauffez l'appareil jusqu'à ce que la température réglée soit atteinte en utilisant le réglage : Préchauffer / Néant. N'utilisez pas : Préchauffer / Rapidité et Eco. Référez-vous à Utilisation quotidienne, Paramètres, Sous-menu : Préférences.
- 4)** Graissez le plateau de cuisson au beurre.
- 5)** Placez le poulet directement sur la grille métallique, avec le côté poitrine vers le bas. Placez le plateau de cuisson sur le premier gradin. Retournez le poulet à la moitié du temps de cuisson.

11. ENTRETIEN ET NETTOYAGE

⚠ AVERTISSEMENT!

Reportez-vous aux chapitres concernant la sécurité.

11.1 Remarques concernant le nettoyage

Agents nettoyants

- Nettoyez l'avant de l'appareil uniquement avec un chiffon en microfibre imbibé d'eau tiède et d'un détergent doux.
- Utilisez une solution de nettoyage pour nettoyer les surfaces métalliques.
- Nettoyez les taches avec un détergent doux.

Utilisation quotidienne

- Essuyez l'intérieur de l'appareil après chaque utilisation. L'accumulation de graisse ou d'autres résidus peut provoquer un incendie.
- Ne conservez pas les aliments dans l'appareil pendant plus de 20 minutes. Séchez l'intérieur de l'appareil uniquement avec un chiffon en microfibre après chaque utilisation.

Accessoires

- Nettoyez tous les accessoires après chaque utilisation et laissez-les sécher. Utilisez uniquement un chiffon en microfibre avec de l'eau tiède et un détergent doux. Ne lavez pas les accessoires au lave-vaisselle.
- Ne nettoyez pas les accessoires antiadhésifs avec un produit nettoyant abrasif ou des objets tranchants.

11.2 Retrait des supports de grille

Retirez les supports de grille pour nettoyer le four.

1. Éteignez l'appareil et attendez qu'il refroidisse.
2. Tirez avec précaution les supports de grille vers le haut et sortez-les du loquet avant.
3. Écartez l'avant du support de grille de la paroi latérale.
4. Sortez les supports de la prise arrière.

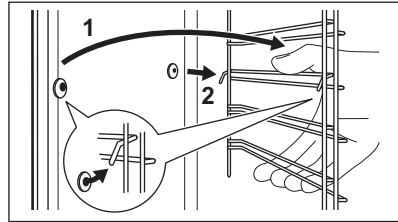

Installer les supports de grille dans l'ordre inverse.

Si les rails télescopiques sont fournis, les goupilles de retenue doivent pointer vers l'avant.

11.3 Nettoyage vapeur

Ce programme nettoie l'appareil lorsqu'il est légèrement sale. La vapeur adoucit la graisse ou les résidus, ce qui facilite le nettoyage. Ce programme consomme moins d'énergie.

1. Appuyez sur  Réglages / Programmes de maintenance / Nettoyage vapeur.

Mode	Description
Nettoyage vapeur	Nettoyage léger Vaporisez la cavité avec un détergent. Durée : 30 min

2. Appuyez sur : START. Suivez les instructions à l'écran.
Avant de retirer les accessoires, assurez-vous que l'appareil est froid.
3. Le signal sonore retentit à la fin du nettoyage.
4. Laissez la porte de l'appareil ouverte et attendez que l'intérieur soit sec.



Lorsque cette fonction est en cours, l'éclairage est éteint.

11.4 Nettoyage conseillé

Lorsque le rappel apparaît, un nettoyage est recommandé.

Utilisez la fonction : Nettoyage vapeur.

11.5 D tartrage

Ce programme  limine et emp che l'accumulation de tartre dans le syst me de vapeur. Il garantit le bon fonctionnement des fonctions vapeur et am liore la qualit  de l'eau de votre appareil.

1. Appuyez sur  R glages / Programmes de maintenance / D tartrage.
2. Appuyez sur: START et suivez les instructions qui s'affichent.
Avant de retirer les accessoires, assurez-vous que l'appareil est froid.
3. Une fois le nettoyage termin , mettez   l'arr t l'appareil et attendez qu'il soit froid.
4. Laissez la porte de l'appareil ouverte et attendez que l'int rieur soit sec.



Lorsque cette fonction est en cours, l' clairage est  teint.

11.6 Rappel de d tartrage

L'appareil fournit deux rappels pour le d tartrage. Le rappel de d tartrage ne peut pas  tre d sactiv .

- Premier rappel - vous recommande de d tartrer l'appareil.
- Deuxi me rappel - vous oblige   d tartrer l'appareil. Si vous ne d tartrerez pas l'appareil lorsque le deuxi me rappel est allum , les fonctions vapeur sont d sactiv es.

11.7 Rin age

Utilisez-la pour nettoyer le syst me de g n ration de vapeur apr s une utilisation fr quente des fonctions vapeur.

1. Appuyez sur  R glages / Programmes de maintenance / Rin age.
2. Appuyez sur: START et suivez les instructions qui s'affichent.
Avant de retirer les accessoires, assurez-vous que l'appareil est froid.
3. Le signal sonore retentit lorsque la proc dure est termin e.
4. Laissez la porte de l'appareil ouverte et attendez que l'int rieur soit sec.



Lorsque cette fonction est en cours, l' clairage est  teint.

11.8 Vidange du r servoir

Utilisez cette fonction apr s une cuisson avec un mode de cuisson vapeur pour retirer l'eau r siduelle du r servoir d'eau.

1. Appuyez sur  R glages / Programmes de maintenance / Vidange du r servoir.
2. Appuyez sur: START et suivez les instructions qui s'affichent.
Avant de retirer les accessoires, assurez-vous que l'appareil est froid.
3. Le signal sonore retentit lorsque la proc dure est termin e.



Lorsque cette fonction est en cours, l' clairage est  teint.

11.9 Retrait de la grille



AVERTISSEMENT!

Risque de br lure.

1.  teignez le four et attendez qu'il soit froid pour le nettoyer.
2. Retirez les supports de grille.
3. Saisissez les coins de la grille Tirez-la vers l'avant en surmontant la pression du ressort et sortez-la des deux supports.

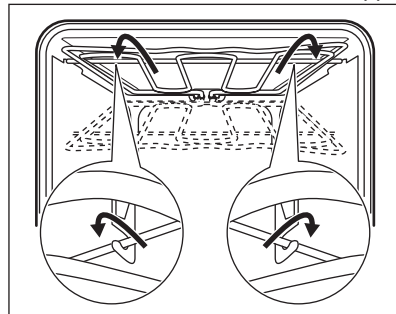

Le gril se replie.

4. Nettoyez la vo te du four avec de l'eau chaude, un chiffon doux et un d tergent doux. Laissez-la s cher.
5. Installez la grille dans l'ordre inverse.
6. Installez les supports de grille.

11.10 Retrait et installation de la porte

Vous pouvez retirer la porte pour la nettoyer.

AVERTISSEMENT!

La porte est lourde.

1. Assurez-vous que l'appareil est froid.
2. Ouvrez entièrement la porte.
3. Appuyez sur les leviers de serrage **A** sur les deux charnières de porte.

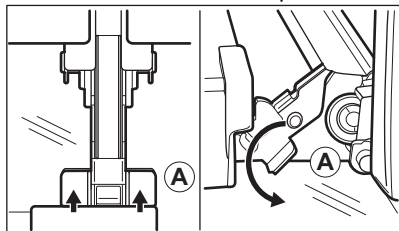

4. Fermez la porte du four à la première position d'ouverture (à un angle d'environ : 45°).
5. Tenez la porte en plaçant vos mains de chaque côté et soulevez-la en la tirant en biais vers le haut.
6. Posez la porte, face extérieure vers le bas, sur un linge doux posé sur une surface stable.
7. Nettoyez la vitre à l'eau savonneuse. Essuyez soigneusement la vitre.

Après le nettoyage, effectuez les étapes ci-dessus dans le sens inverse.

11.11 Remplacement de l'ampoule

AVERTISSEMENT!

Risque d'électrocution.
L'éclairage peut être chaud.

1. Éteignez l'appareil et attendez qu'il refroidisse.
2. Débranchez l'appareil.
3. Placez le chiffon sur le sol du four.

Lampe supérieure

1. Tournez le couvercle en verre pour le retirer.

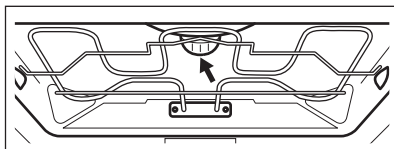

2. Retirez l'anneau métallique et nettoyez le couvercle en verre.
3. Remplacez l'ampoule par une ampoule halogène de 230 V, 40 W et résistant à une température de 300°C
4. Fixez l'anneau en métal sur le diffuseur en verre et installez-le.

Lampe latérale

1. Retirez le support de grille gauche pour accéder à la lampe.
2. Utilisez un objet fin et rond (par ex. une cuillère à café) pour retirer le couvercle en verre.

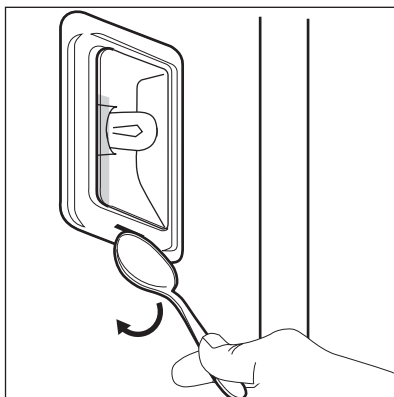

3. Nettoyez le couvercle en verre.
4. Remplacez l'ampoule par une ampoule halogène de 230 V, 25 W et résistant à une température de 300°C.
5. Installez le couvercle en verre.
6. Installez le support de grille gauche.

12. DÉPANNAGE

AVERTISSEMENT!

Reportez-vous aux chapitres concernant la sécurité.

12.1 Que faire si...

Description du problème	Cause et solution
Vous ne pouvez pas mettre l'appareil en fonctionnement ni le faire fonctionner.	L'appareil n'est pas branché à une source d'alimentation électrique ou le branchement est incorrect.
L'appareil ne chauffe pas.	L'horloge n'est pas réglée. Pour régler l'horloge, reportez-vous à la section Fonctions de l'horloge. La porte n'est pas correctement fermée. Le fusible a disjoncté. Vérifiez que le fusible est bien la cause de l'anomalie. Si le problème se reproduit, faites appel à un électricien qualifié. Sécurité enfants est activée.
L'éclairage est éteint.	L'ampoule est grillée. Remplacez l'ampoule. Pour plus de détails, reportez-vous à la section Entretien et nettoyage.
 Une coupure de courant arrête toujours la procédure de nettoyage. Répétez le nettoyage s'il est interrompu par une coupure de courant.	
Problème avec le signal du réseau Wi-Fi.	Vérifiez que votre appareil mobile est bien connecté au réseau sans fil. Vérifiez votre réseau Wi-Fi et votre routeur. Redémarrez le routeur.
Nouveau routeur installé ou configuration du routeur modifiée.	Pour configurer à nouveau l'appareil et l'appareil mobile, reportez-vous à la section Avant la première utilisation, Connexion sans fil.
La puissance du signal du réseau sans fil est faible.	Déplacez le routeur aussi près que possible de l'appareil.
Le signal sans fil est perturbé par un four à micro-ondes qui se trouve près de l'appareil.	Éteignez le four à micro-ondes. Évitez d'utiliser simultanément le four à micro-ondes et la télécommande de l'appareil. Les micro-ondes perturbent les signaux WiFi.

12.2 Codes d'erreur

Quand une erreur de logiciel se produit, l'affichage indique un message d'erreur. Vous trouverez la liste des problèmes dans le tableau ci-dessous.

Code et description	Solution
F102 - la porte n'est pas complètement fermée ou le verrouillage de la porte est cassé. 1)	Refermez la porte. Mettez à l'arrêt puis de nouveau en fonctionnement l'appareil.
F111 - la Sonde de cuisson n'est pas correctement insérée dans la prise.	Enfoncez bien la Sonde de cuisson dans la prise.

Code et description	Solution
F240, F239 - les champs tactiles de l'affichage ne fonctionnent pas correctement.	Nettoyez la surface de l'affichage. Vérifiez que les champs tactiles sont propres.
F908 - le système de l'appareil ne peut pas se connecter au bandeau de commande.	Mettez à l'arrêt puis de nouveau en fonctionnement l'appareil.
F602, F603 - le Wi-Fi n'est pas disponible. 1) 2)	Mettez à l'arrêt puis en fonctionnement l'appareil.

1) Lorsque le message d'erreur suivant continue à apparaître sur l'affichage, un sous-système défectueux a peut-être été désactivé. Dans ce cas, vous devez contacter votre revendeur ou un service après-vente agréé.

2) Si l'une de ces erreurs se produit, les autres fonctions de l'appareil continuent à fonctionner normalement.

12.3 Données de maintenance

Si vous ne trouvez pas de solution au problème, veuillez contacter votre revendeur ou un service après-vente agréé.

Les informations nécessaires au service après-vente figurent sur la plaque signalétique. La plaque signalétique se trouve sur le cadre avant de l'appareil. Elle est visible lorsque vous ouvrez la porte. Ne retirez pas la plaque signalétique de la cavité de l'appareil.

Nous vous recommandons d'écrire les informations ici :

Modèle (MOD.) :

Référence produit (PNC) :

Numéro de série (SN) :

13. EFFICACITÉ ÉNERGÉTIQUE

13.1 Fiche d'informations produit et informations produit conformément aux réglementations (UE) N° 65/2014 et (UE) N° 66/2014

Nom du fournisseur	Electrolux	
Identification du modèle	EB6SL50QCN 944271626 EB6SL50QSP 944271625	
Indice d'efficacité énergétique	61.2	
Classe d'efficacité énergétique	A++	
Consommation d'énergie avec charge standard, en mode conventionnel	1.09 kWh/cycle	
Consommation d'énergie avec charge standard, en mode chaleur tournante	0.52 kWh/cycle	
Nombre de cavités	1	
Source de chaleur	Électricité	
Volume	71 l	
Type de four	Four encastrable	
Masse	EB6SL50QCN	35,5 kg
	EB6SL50QSP	35,5 kg

13.2 Exigences en matière d'information conformément au règlement (UE) n° 2023/826

Consommation d'énergie en mode veille	0,8 W
Consommation d'énergie en mode « veille » en réseau	2,0 W
Temps maximum requis pour que l'équipement atteigne automatiquement le mode basse puissance applicable	20 min

Appareil testé conformément aux normes : EN 50564, EN 63474.

Pour savoir comment activer et désactiver la connexion réseau sans fil, reportez-vous à Avant la première utilisation.

13.3 Conseils pour économiser l'énergie

Les conseils ci-dessous vous aideront à économiser de l'énergie lors de l'utilisation de votre appareil.

Assurez-vous que la porte de l'appareil est fermée lorsque l'appareil est en marche.

Évitez d'ouvrir l'appareil trop souvent pendant la cuisson. Nettoyez régulièrement le joint de porte et assurez-vous qu'il est bien en place.

Utilisez des plats en métal et des moules et récipients foncés et non réfléchissants pour accroître les économies d'énergie.

Ne préchauffez pas l'appareil avant la cuisson, sauf recommandation spécifique.

Lorsque vous préparez plusieurs plats à la fois, faites en sorte que les pauses entre les cuissons soient aussi courtes que possible.

Cuisson avec ventilation

Si possible, utilisez les fonctions de cuisson avec la ventilation pour économiser de l'énergie.

Chaleur résiduelle

Si la cuisson doit durer plus de 30 minutes, réduisez la température de l'appareil au minimum 3 à 10 minutes avant la fin de la

cuisson. La chaleur résiduelle à l'intérieur de l'appareil poursuivra la cuisson.

Utilisez la chaleur résiduelle pour garder les aliments au chaud ou réchauffer d'autres plats.

Lorsque vous mettez l'appareil à l'arrêt, l'écran indique la chaleur résiduelle ou la température.

Si un programme avec Minuteur est activé et que le temps de cuisson est supérieur à 30 minutes, les éléments chauffants s'éteignent automatiquement plus tôt dans certaines fonctions de l'appareil.

Maintien des aliments au chaud

Sélectionnez la température la plus basse possible pour utiliser la chaleur résiduelle et garder les aliments au chaud. La température ou le voyant de chaleur résiduelle s'affichent.

Cuisson avec l'éclairage éteint

Éteignez l'éclairage en cours de cuisson. Ne l'allumez que lorsque vous en avez besoin.

Cuisiner en économisant l'énergie

Fonction conçue pour économiser de l'énergie en cours de cuisson.

Lorsque vous utilisez cette fonction, l'éclairage s'éteint automatiquement au bout de 30 secondes. Vous pouvez rallumer l'éclairage, mais cela réduira les économies d'énergie.

Wi-Fi

Si possible, désactivez le Wi-Fi pour économiser de l'énergie.

14. CH GARANTIE

Service-clientèle

Points de Service

Industriestrasse 10 5506 Mägenwil	Le Trési 6 1028 Prévèrenge	Via Violino 11 6928 Manno
Morgenstrasse 131 3018 Bern		
Langgasse 10 9008 St. Gallen		
Am Mattenhof 4a/b 6010 Kriens		
Schlossstrasse 1 4133 Pratteln		
Comercialstrasse 19 7000 Chur		



Points de vente de rechange

Industriestrasse 10, 5506 Mägenwil, Tel. 0848 848 111

Conseil technique/Vente

Buckhauserstrasse 40, 8048 Zürich, Switzerland, Tel. 044 405 82 44

Garantie Nous octroyons sur chaque produit 2 ans de garantie à partir de la date de livraison ou de la mise en service au consommateur (documenté au moyen d'une facture, d'un bon de garantie ou d'un

justificatif d'achat). Notre garantie couvre les frais de mains d'œuvres et de déplacement, ainsi que les pièces de rechange. Les conditions de garantie ne sont pas valables en cas d'intervention d'un tiers non autorisé, de l'emploi de pièces de rechange non originales, d'erreurs de maniement ou d'installation dues à l'inobservation du mode d'emploi, et pour des dommages causés par des influences extérieures ou de force majeure.

15. CONSIDÉRATIONS ENVIRONNEMENTALES

Recyclez les matériaux portant le symbole

 Placez l'emballage dans les conteneurs appropriés pour le recycler. Contribuez à la protection de l'environnement et de la santé humaine en recyclant les déchets des appareils électriques et électroniques. Ne jetez pas les appareils marqués du symbole

 avec les déchets ménagers. Rapportez ce produit à votre centre de recyclage local ou renseignez-vous auprès de votre mairie.



Pour la Suisse:

Où aller avec les appareils usagés ?

Partout où des appareils neufs sont vendus, mais aussi dans un centre de collecte ou une entreprise de récupération officiels SENS.

La liste des centres de collecte officiels SENS est disponible sous www.erecycling.ch

FR Concerne la France uniquement :



FR

Cet appareil,
ses accessoires
et cordons
se recyclent



REPRISE
À LA LIVRAISON

OU



À DÉPOSER
EN MAGASIN

OU



À DÉPOSER
EN DÉCHÈTERIE

Points de collecte sur www.quefairedemesdechets.fr
Privilégiez la réparation ou le don de votre appareil !



FR



Ti diamo il benvenuto in Electrolux! Grazie per aver scelto di acquistare questo prodotto.



Per ricevere consigli, scaricare i nostri opuscoli, eliminare eventuali anomalie, ottenere informazioni sull'assistenza tecnica e la riparazione:
www.electrolux.com/support

Con riserva di modifiche.

INDICE

1. INFORMAZIONI DI SICUREZZA.....	28
2. ISTRUZIONI DI SICUREZZA.....	30
3. DESCRIZIONE DEL PRODOTTO.....	33
4. PANNELLO DEI COMANDI.....	33
5. PRIMA DI UTILIZZARE L'APPARECCHIATURA PER LA PRIMA VOLTA..	34
6. USO QUOTIDIANO.....	36
7. FUNZIONI AGGIUNTIVE.....	40
8. FUNZIONI OROLOGIO.....	40
9. USO DEGLI ACCESSORI.....	41
10. CONSIGLI E SUGGERIMENTI.....	43
11. CURA E PULIZIA.....	44
12. RISOLUZIONE DEI PROBLEMI.....	48
13. EFFICIENZA ENERGETICA.....	49
14. GARANZIA.....	51
15. CONSIDERAZIONI SULL'AMBIENTE.....	51

1. ⚠ INFORMAZIONI DI SICUREZZA

Leggere attentamente le istruzioni fornite prima di installare e utilizzare l'apparecchiatura. I produttori non sono responsabili di eventuali lesioni o danni derivanti da un'installazione o un uso scorretti. Conservare sempre le istruzioni in un luogo sicuro e accessibile per poterle consultare in futuro.

1.1 Sicurezza di bambini e persone vulnerabili

- Quest'apparecchiatura può essere usata da bambini a partire da 8 anni di età e da adulti con capacità fisiche, sensoriali o mentali limitate o con scarsa esperienza e conoscenza sull'uso dell'apparecchiatura, solamente se sorvegliati o se istruiti relativamente all'utilizzo in sicurezza dell'apparecchiatura e se hanno compreso i rischi coinvolti. I bambini che hanno meno di 8 anni e le persone con

disabilità diffuse e complesse vanno tenuti lontani dall'elettrodomestico, a meno che non vi sia una supervisione continua.

- Sorvegliare i bambini per assicurarsi che non giochino con l'apparecchiatura e con i dispositivi mobili con l'app.
- Tenere gli imballaggi lontano dai bambini e smaltirli in modo adeguato.
- **AVVERTENZA:** L'elettrodomestico e le parti accessibili si riscaldano molto durante l'uso. Tenere i bambini e gli animali domestici lontani dall'apparecchiatura durante l'uso e durante il raffreddamento.
- Se l'elettrodomestico ha un dispositivo di sicurezza per i bambini sarà opportuno attivarlo.
- I bambini non devono eseguire interventi di pulizia e manutenzione sull'elettrodomestico senza essere supervisionati.

1.2 Avvertenze di sicurezza generali

- L'apparecchiatura è destinata solo alla cottura.
- Quest'apparecchiatura è progettata per un uso domestico singolo in un ambiente interno.
- Quest'apparecchiatura può essere utilizzata in uffici, camere d'albergo, camere di bed & breakfast, alloggi in agriturismi e altre sistemazioni simili in cui tale utilizzo non superi i livelli di utilizzo domestico medio.
- L'installazione dell'apparecchiatura e la sostituzione dei cavideve essere effettuata unicamente da personale qualificato.
- Non utilizzare l'apparecchiatura prima di installarla nella struttura a incasso.
- Prima di ogni operazione di manutenzione, scollegare l'apparecchiatura dall'alimentazione elettrica.
- Se il cavo di alimentazione è danneggiato, deve essere sostituito dal produttore, da un centro di assistenza tecnica autorizzato o da una persona qualificata per evitare situazioni di pericolo elettrico.

- I mezzi per lo scollegamento devono essere incorporati nel cablaggio fisso conformemente alle regole di cablaggio.
- **AVVERTENZA:** Assicurarsi che l'elettrodomestico sia spento prima di sostituire la lampadina per evitare la possibilità di scosse elettriche.
- **AVVERTENZA:** L'elettrodomestico e le parti accessibili si riscaldano molto durante l'uso. Prestare attenzione a non toccare le resistenze o la superficie della cavità dell'apparecchiatura.
- Utilizzare sempre guanti da forno per rimuovere o inserire accessori o pirofile.
- Usare esclusivamente la termosonda (sensore temperatura al centro) consigliata per questa apparecchiatura.
- Per rimuovere i supporti del ripiano, tirare prima la parte anteriore del supporto del ripiano e poi l'estremità posteriore lontano dalle pareti laterali. Installare i supporti ripiani seguendo al contrario la procedura indicata.
- Non utilizzare vaporelle per pulire l'elettrodomestico.
- Non utilizzare detergenti abrasivi o raschietti di metallo per pulire il vetro dello sportello per non rigare la superficie e causare la rottura del vetro.

2. ISTRUZIONI DI SICUREZZA

2.1 Installazione

AVVERTENZA!

L'installazione dell'apparecchiatura deve essere eseguita da personale qualificato.

- Rimuovere tutti i materiali di imballaggio.
- Non installare o utilizzare l'apparecchiatura se è danneggiata.
- Seguire le istruzioni di installazione disponibili sul nostro sito web.
- Prestare sempre attenzione in fase di spostamento dell'apparecchiatura, dato che è pesante. Usare sempre i guanti di sicurezza e le calzature adeguate.
- Non tirare l'apparecchiatura per la maniglia.

- Installare l'apparecchiatura in un luogo sicuro e idoneo che soddisfi i requisiti di installazione.
- È necessario rispettare la distanza minima dalle altre apparecchiature.
- Prima di montare l'apparecchiatura, assicurarsi che sia in piano e che la porta si apra senza limitazioni.
- L'apparecchiatura è dotata di un sistema di raffreddamento elettrico. Quest'ultimo funziona a corrente elettrica.

2.2 Collegamento elettrico

AVVERTENZA!

Rischio di incendio e scossa elettrica.

- Tutti i collegamenti elettrici devono essere realizzati da un elettricista qualificato.
- L'apparecchiatura deve essere collegata a terra.
- Assicurarsi che i parametri sulla targhetta siano compatibili con i valori nominali della rete elettrica.
- Utilizzare sempre una presa con contatto di protezione correttamente installata.
- Non utilizzare prese multiple e prolunghe.
- Accertarsi di non danneggiare la spina e il cavo di alimentazione. Se il cavo di alimentazione deve essere sostituito, l'operazione deve essere effettuata dal nostro centro di assistenza tecnica autorizzato.
- Non lasciare che i cavi di alimentazione tocchino o si avvicinino allo sportello dell'apparecchiatura o alla nicchia sottostante, soprattutto quando è in funzione o lo sportello è caldo.
- La protezione contro gli urti delle parti sotto tensione e isolate deve essere fissata in modo tale che non possa essere rimossa senza attrezzi.
- Inserire la spina di alimentazione nella presa solo al termine del processo di installazione. Verificare che la spina di alimentazione rimanga accessibile dopo l'installazione.
- Se la presa di alimentazione è allentata, non collegare la spina.
- Non scollegare l'apparecchiatura tirando il cavo di alimentazione. Staccare sempre la spina di alimentazione.
- Utilizzare esclusivamente dispositivi di isolamento appropriati: interruttori automatici, fusibili (quelli a vite devono essere rimossi dal portafusibili), salvavita con messa a terra e contattori.
- L'impianto elettrico deve essere dotato di un dispositivo di isolamento che consenta di scollegare l'apparecchiatura dalla presa di corrente a tutti i poli. Il dispositivo di isolamento deve avere un'apertura di contatto di almeno 3 mm.
- La dotazione standard dell'apparecchiatura al momento della fornitura prevede una spina e un cavo di rete.

2.3 Utilizzo

AVVERTENZA!

Rischio di lesioni, ustioni, scosse elettriche o esplosioni.

- Non modificare le specifiche tecniche dell'apparecchiatura.
- Assicurarsi che le aperture di ventilazione non siano bloccate.
- Non lasciare l'elettrodomestico incustodito durante il funzionamento.
- Spegnerne l'elettrodomestico dopo ogni utilizzo.
- Prestare attenzione in fase di apertura dello sportello dell'elettrodomestico, quando quest'ultimo è in funzione. Può esservi un rilascio di aria calda.
- Non accendere l'apparecchiatura con le mani bagnate o quando è a contatto con l'acqua.
- Non esercitare pressione sullo sportello aperto.
- Non utilizzare l'elettrodomestico come superficie di lavoro o come superficie di deposito.
- Aprire lo sportello dell'elettrodomestico attentamente. L'utilizzo di ingredienti con alcol può provocare una miscela di alcol e aria.
- Non lasciare scintille o fiamme libere a contatto con l'elettrodomestico quando si apre lo sportello.
- Utilizzare sempre recipienti di vetro e barattoli approvati per la conservazione.
- Non appoggiare o tenere prodotti infiammabili o oggetti inumiditi con prodotti infiammabili sull'apparecchiatura, al suo interno o nelle immediate vicinanze.
- Non condividere la password della propria rete Wi-Fi.

AVVERTENZA!

Vi è il rischio di danneggiare l'apparecchiatura.

- Per evitare danni o lo scolorimento dello smalto:
 - Non collocare pirofile o altri oggetti direttamente sul fondo della cavità dell'elettrodomestico.

- Non collocare la pellicola di alluminio direttamente sul fondo della cavità dell'elettrodomestico.
- Non versare acqua direttamente all'interno dell'elettrodomestico caldo.
- Non conservare piatti e alimenti umidi all'interno dell'elettrodomestico dopo aver terminato la cottura.
- Prestare attenzione in fase di rimozione o installazione degli accessori.
- Lo scolorimento dello smalto o dell'acciaio inox non influisce sulle prestazioni dell'apparecchiatura.
- Usare una leccarda per torte umide. I succhi di frutta causano macchie che possono essere permanenti.
- Usare esclusivamente gli accessori in dotazione con quest'apparecchiatura o consigliati dal produttore.
- Eseguire sempre la cottura con lo sportello dell'apparecchiatura chiuso.
- Se l'apparecchiatura si trova dietro a un pannello anteriore (ad es. una porta), assicurarsi che questo non sia mai chiuso quando l'apparecchiatura è in funzione. Calore e umidità possono accumularsi sul retro di un pannello chiuso causando danni all'apparecchiatura, all'alloggiamento o al pavimento. Dopo l'uso non chiudere il pannello dell'armadio finché l'apparecchiatura non si è completamente raffreddata.

2.4 Cura e pulizia

AVVERTENZA!

Rischio di lesioni, di incendio o di danni all'apparecchiatura.

- Prima di eseguire qualunque intervento di manutenzione, spegnere l'apparecchiatura ed estrarre la spina dalla presa.
- Assicurarsi che l'elettrodomestico si sia raffreddato. Vi è il rischio che i pannelli in vetro si rompano.
- Sostituire immediatamente i pannelli in vetro dello sportello quando sono danneggiati. Contattare il Centro Assistenza Autorizzato.
- Fare attenzione quando si rimuove la porta dall'apparecchiatura, poiché la porta è pesante.

- Pulire regolarmente l'elettrodomestico per evitare il deterioramento dei materiali che compongono la superficie.
- Pulire l'apparecchiatura con un panno inumidito e morbido. Utilizzare solo detergenti neutri. Non usare prodotti abrasivi, spugnette abrasive, solventi od oggetti metallici.
- Se si utilizza uno spray per il forno, seguire attentamente le istruzioni di sicurezza sulla confezione.

2.5 Cottura a vapore

AVVERTENZA!

Rischio di ustioni e di danni all'apparecchiatura.

- Il vapore che fuoriesce può provocare ustioni:
 - Prestare attenzione in fase di apertura dello sportello dell'elettrodomestico quando la funzione è attiva. L'elettrodomestico può rilasciare vapore.
 - Dopo aver utilizzato la cottura a vapore, aprire lo sportello dell'elettrodomestico con cautela.

2.6 Illuminazione interna

AVVERTENZA!

Pericolo di scossa elettrica.

- Informazioni relative alla lampadina (o lampadine) all'interno di questo prodotto e alle lampadine di ricambio vendute separatamente: queste lampadine sono progettate per resistere a condizioni fisiche estreme negli elettrodomestici, come temperatura, vibrazioni, umidità o sono destinate a segnalare informazioni sullo stato operativo dell'elettrodomestico. Non sono destinate all'uso in altre applicazioni e non sono idonee per l'illuminazione di ambienti domestici.
- Questo prodotto contiene una sorgente luminosa di classe di efficienza energetica G.
- Servirsi unicamente di lampadine con le stesse specifiche tecniche.

2.7 Assistenza

- Per far riparare l'apparecchiatura, rivolgersi a un Centro di Assistenza Autorizzato.
- Utilizzare solo ricambi originali.

2.8 Smaltimento

AVVERTENZA!

Rischio di lesioni o soffocamento.

- Contattare le autorità locali per ricevere informazioni su come smaltire correttamente l'apparecchiatura.
- Staccare la spina dall'alimentazione elettrica.
- Tagliare il cavo elettrico in prossimità dell'apparecchiatura e gettarlo.

3. DESCRIZIONE DEL PRODOTTO

3.1 Panoramica generale

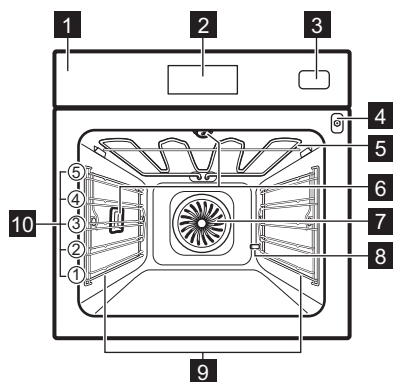

- 1 Pannello dei comandi
- 2 Display
- 3 Serbatoio dell'acqua
- 4 Presa per la termosonda
- 5 Resistenza
- 6 Lampadina
- 7 Ventola
- 8 Uscita tubo di decalcificazione
- 9 Supporto ripiano, rimovibile
- 10 Posizioni ripiano

4. PANNELLO DEI COMANDI

4.1 Panoramica del pannello di controllo

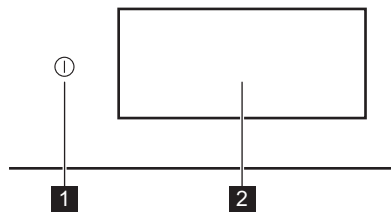

- 1 ON / OFF Tenere premuto per accendere e spegnere l'apparecchiatura.

- 2 Display Mostra le impostazioni correnti dell'apparecchiatura.

Il pannello di controllo consente di accedere a varie funzioni di cottura e piatti. Visualizza anche le informazioni sullo stato operativo corrente.

4.2 Display

Il display è completamente interattivo, navigabile e diviso in sezioni definite. È possibile scorrere sullo schermo per navigare a sinistra o a destra.

OK	Per confermare la selezione / l'impostazione.
>	Per passare al livello successivo o precedente nel menu.
<	
^	Per accedere e regolare le impostazioni aggiuntive.
v	
♥	Per salvare le impostazioni correnti in: Preferiti
♡	Per eliminare le impostazioni correnti in: Preferiti.
⚙️	Per andare al menu: Impostazioni.
💡	Per accendere e spegnere la lampadina.
🔌	Per attivare o disattivare le opzioni.
🔒	L'apparecchiatura è bloccata.
🔔	la funzione Allarme è attiva.

🔔	la funzione Allarme e termine cottura è attiva.
📺	Informazione display è attivato.
🕒	la funzione Partenza ritardata è attiva.
✕	Per chiudere il messaggio pop-up o annullare l'impostazione.
📶	Wi-Fi la connessione è attiva.
📶	Wi-Fi la connessione non è attiva.
📶	Operazione da remoto è acceso.
📺	Il serbatoio dell'acqua è vuoto.
📶	Il serbatoio dell'acqua è mezzo pieno.
📶	Il serbatoio dell'acqua è pieno.
🔋	Funzione con modalità di risparmio energetico.

5. PRIMA DI UTILIZZARE L'APPARECCHIATURA PER LA PRIMA VOLTA

⚠️ AVVERTENZA!

Fare riferimento ai capitoli sulla sicurezza.

5.1 Prima connessione

Il display mostra un messaggio di benvenuto dopo la prima connessione. Si può scegliere tra avviare o saltare il processo di configurazione iniziale. Le impostazioni possono essere riesaminate e modificate quando necessario.

Regolare le impostazioni: Lingua, Imposta ora, connessione wireless.

5.2 Connessione wireless

L'apparecchiatura abilita la connessione alla rete Wi-Fi e il collegamento del dispositivo mobile. È possibile ricevere notifiche, controllare e monitorare l'apparecchiatura dal proprio dispositivo mobile.

Per collegare l'apparecchiatura occorre:

- Rete wireless con connessione a Internet.
- Dispositivo mobile connesso alla stessa rete wireless.

1. Per scaricare l'app, scansionare il codice QR che si trova sul retro del manuale d'uso. Puoi scaricare l'app anche direttamente dall'app store.
2. Segui le istruzioni per l'integrazione dell'app.
3. Accendere l'apparecchiatura.
4. Premere il display per accedere al menu e premere ⚙️ Impostazioni/Connessione.
5. Premere per attivare o disattivare: Wi-Fi. Il modulo wireless dell'apparecchiatura si avvia entro 90 sec.

Frequenza	2.4 GHz WLAN : 2400 - 2483.5 MHz
	Bluetooth: 2400 - 2483.5 MHz
Potenza massima	2.4 GHz WLAN : EIRP < 20 dBm (100 mW)
	Bluetooth : EIRP < 20 dBm (100 mW)



5.3 Licenze software

Il software contenuto in questo prodotto include componenti basati su un software libero e open source. Electrolux riconosce il contributo delle comunità open source e di robotica al progetto di sviluppo.

Per accedere al codice sorgente dei componenti software gratuiti e open source, le cui condizioni di licenza richiedono la pubblicazione, e per visualizzare le informazioni complete sul copyright e i termini di licenza applicabili, visitare: <http://electrolux.opensourcerepository.com> (cartella NIU6).

5.4 Preriscaldamento iniziale e pulizia

Preriscaldare l'apparecchiatura vuota prima di utilizzarla per la prima volta e di metterla a contatto con gli alimenti. L'apparecchiatura può emettere odore sgradevole e fumo. Ventilare la stanza durante il preriscaldamento.

1. Rimuovere gli accessori e i supporti ripiano rimovibili dall'apparecchiatura.
2. Accedere al menu e selezionare: Funzioni.
3. Impostare la funzione . Impostare la temperatura massima. Lasciare in funzione l'apparecchiatura per 1 h.
4. Impostare la funzione . Impostare la temperatura massima. Lasciare in funzione l'apparecchiatura per 15 min.
5. Spegnerne l'apparecchiatura e attendere che sia fredda.
6. Pulire l'apparecchiatura e gli accessori solo con un panno in microfibra imbevuto di acqua tiepida e detergente delicato.
7. Riporre gli accessori e i supporti del ripiano rimovibile nella loro posizione iniziale.

5.5 Impostazione: Durezza dell'acqua

Quando si collega l'apparecchiatura alla rete elettrica è necessario impostare il livello di durezza dell'acqua.





Utilizzare la carta di prova o contattare il fornitore dell'acqua per controllare il livello di durezza dell'acqua.

1. Immergere la carta di prova nell'acqua di rubinetto per circa 1 sec. Non mettere la carta di prova sotto l'acqua corrente.
2. Agitare la carta di prova per rimuovere l'eventuale acqua residua.
3. Attendere 1 min e controllare la durezza dell'acqua con la seguente tabella.
4. Impostare il livello di durezza dell'acqua  Impostazioni / Configurazione / Durezza dell'acqua.

I colori della carta di prova continuano a cambiare. Controllare la durezza dell'acqua entro 1 min dopo il test.

La tabella mostra il campo di durezza dell'acqua con il livello corrispondente di deposito di calcio. Regolare il livello di durezza dell'acqua in base alla tabella.

Quando la durezza dell'acqua del rubinetto è al livello 4 o superiore, riempire la vaschetta con acqua in bottiglia non gasata. Utilizzare acqua in bottiglia con un deposito di calcio massimo di Ca^{2+} di 3,9 mmol/l o 151 mg/l (vedere l'etichetta della bottiglia). Se si utilizza il sistema di addolcimento dell'acqua, assicurarsi che il livello di durezza dell'acqua sia compreso tra il livello 1 e 3. In alternativa, usare acqua in bottiglia che rientri in questo intervallo. Per ulteriori informazioni sulla durezza dell'acqua di rubinetto (dH) contattare il fornitore di acqua locale.

Durezza dell'acqua		Carta di test	Deposito di calcio (mmol/l)	Deposito di calcio (mg/l)	Classificazione dell'acqua
Livello	(dH)				
1	0 - 7		0 - 1.3	0 - 50	dolce
2	8 - 14		1.4 - 2.5	51 - 100	moderatam. dura
3	15 - 21		2.6 - 3.8	101 - 150	dura
4	≥ 22		≥ 3,9	≥ 151	molto dura

6. USO QUOTIDIANO

AVVERTENZA!

Fare riferimento ai capitoli sulla sicurezza.

6.1 Menu

Premere il display o il tasto ON / OFF per accedere al menu.

- Home
- Funzioni
- Piatti
- Impostazioni

6.2 Home

Il sottomenu include programmi, funzioni, piatti e impostazioni.

6.3 Funzioni

Il sottomenu include un elenco di funzioni di cottura.

L'elenco delle funzioni può variare a seconda della versione software.

1. Accedere al menu e selezionare: Funzioni.
2. Selezionare la funzione riscaldamento.
3. Regolare le impostazioni.
4. Premere: START. È possibile collegare il sensore di temperatura in qualsiasi momento prima o durante la cottura (se disponibile). Fare riferimento al capitolo "Utilizzo degli accessori, sensore di temperatura".

5.  - premere per regolare le impostazioni durante la cottura.
6. STOP - premere per spegnere la funzione cottura.



Rapido Preriscaldamento è disponibile solo per alcune funzioni cottura. Per ulteriori informazioni sulle opzioni di preriscaldamento consultare il capitolo "Utilizzo quotidiano", Impostazioni, Sottomenu: Preferiti.



Parte superiore

Calore intenso per una doratura rapida.



Parte inferiore

Fai dorare uniformemente il fondo del cibo. Ottimo per pizze o crostate e per ultimare torte o quiche. Preriscaldare il forno e utilizzare il ripiano al livello più basso.



Aria calda

Per cucinare tutti i giorni su più livelli. Ottieni piatti cucinati in modo uniforme senza mescolare i sapori. Impostare una temperatura inferiore rispetto a per Parte superiore e inferiore.



Parte superiore e inferiore

Per cucinare tutti i giorni su un unico livello. Ottimo per tutte le pietanze, come sfornati e prodotti da forno.



Aria calda & parte superiore

Arrostisci carni grandi e pollame con ossa per pietanze tenere e superficie croccante.



Aria calda & parte inferiore

Cuoci l'impasto in modo uniforme per ottenere una superficie croccante. Ottimo per pizze, quiche, crostate o torte.



Aria calda, parte superiore e inferiore

Questa funzione è ideale per i pasti pronti.



Umidità bassa

La funzione è adatta per carne, pietanze al forno e sformati. La combinazione di vapore e calore crea una consistenza delicata e una superficie croccante.



Ventola per il risparmio di calore

Cucina risparmiando energia con il calore residuo. Ideale per dolci.



Riscaldamento

Questa funzione riscalda delicatamente gli avanzi.



Grill

Griglia o rosola uniformemente le verdure o la carne. Ottimo anche per tostare il pane.



Lievitazione pasta

Temperatura ottimizzata per lievitazione veloce.



Refresh

Ridona il profumo fresco e la morbidezza all'interno di pane o prodotti da forno vecchi di un giorno.



Scongelamento

Scongelamento delicato per ulteriori preparazioni.



Stufato

Ottieni stufati teneri e succulenti facendo stufare gli ingredienti tutti insieme.



Arrosto

Ottieni l'esterno croccante e l'interno tenero con la carne, il pollame o le verdure.



Cottura Pane

Utilizzare questa funzione per preparare pane e panini con risultati simili a quelli professionali in termini di croccantezza, colore e brillantezza della crosta.



Cottura lenta

La cottura lenta aumenterà il tempo di cottura, ma otterrai un risultato migliore. Prima di mettere la carne in forno, farla rosolare.



Conservazione

Mantieni la frutta succosa e la verdura in scatola a bassa temperatura. Mettere i barattoli resistenti al calore su una lamiera dolce piena d'acqua.



Riscaldamento piatti

Per pre-riscaldare i piatti prima di servire in tavola.



Mantieni caldo

Mantiene in caldo i piatti prima che siano serviti. Si prega di notare che alcuni piatti possono continuare a cucinare e asciugarsi mentre vengono tenuti al caldo. Coprire i piatti se necessario.



Essiccazione

Essicca uniformemente frutta, erbe e verdure con una temperatura bassa. Aprire occasionalmente la porta durante l'essiccazione per migliorare il risultato dell'essiccazione.



La lampada si potrebbe spegnere automaticamente a temperature inferiori a 80 °C durante alcune funzioni cottura.

6.4 Piatti

Il sottomenu Piatti consiste in programmi aggiuntivi progettati per piatti dedicati. Ogni piatto in questo sottomenu è dotato di un'impostazione adeguata. Il tempo e la temperatura possono essere regolati durante la cottura.

Alcune pietanze possono anche essere cucinate usando Termosonda.

1. Accedere al menu e selezionare: Piatti.
2. Scegliere un piatto o un tipo di alimento.
3. Regolare le impostazioni in base alle preferenze di cottura. Regolare il peso. È disponibile l'opzione per alcuni piatti. Premere: OK.
4. Collocare gli alimenti all'interno dell'apparecchiatura seguendo le istruzioni disponibili sullo schermo.
5. Premere: START.

Al termine della funzione, controllare se il cibo è pronto. Prolungare il tempo di cottura, se necessario.

6.5 Preferiti



Questa funzionalità è disponibile solo per alcuni modelli.

È possibile salvare fino a 20 delle impostazioni preferite, come la funzione di riscaldamento e il piatto.

Per salvare l'impostazione, selezionare l'impostazione preferita e premere .

Selezionare: Preferiti

1. Entra nel menu e premi: Home sezione e sposta la barra di scorrimento verso destra.
2. Premi: Visualizza Preferiti. per controllare le impostazioni salvate.
3. Selezionare una delle impostazioni salvate.

Elimina: Preferiti

1. Accedere al menu e selezionare: Home sezione e spostare la barra di scorrimento verso destra.
2. Premere: Visualizza Preferiti. per controllare le impostazioni salvate.
3. Premere:  per eliminare le impostazioni salvate.

6.6 Impostazioni

Questo sottomenu include un elenco di impostazioni.

Premere il display o il tasto ON / OFF per accedere al menu e premere  Impostazioni.

Sottomenu: Programmi di manutenzione

Pulizia a vapore	Pulizia leggera.
Decalcificazione	Pulizia del circuito di generazione del vapore dal calcare residuo.
Svuotamento serbatoio	Processo per la rimozione dell'acqua residua dal relativo serbatoio dopo aver utilizzato le funzioni vapore.
Risciacquo	Processo per il risciacquo e la pulizia del circuito di generazione vapore dopo un utilizzo frequente delle funzioni vapore.

Sottomenu: Configurazione

Lingua	Per impostare la lingua dell'apparecchiatura.
Imposta ora	Impostare l'ora corrente.
Luminosità	Per impostare la luminosità del display.
Volume Toni	Per attivare e disattivare il tono dei tasti a sfioramento. Non è possibile disattivare i segnali acustici per  .
Volume acustico	Per impostare il volume dei suoni tasti e dei segnali.
Unità di temperatura	Per visualizzare l'unità di temperatura corrente.
Durezza dell'acqua	Per impostare la durezza dell'acqua.

Sottomenu: Assistenza tecnica

Modalità Demo	Codice di attivazione/disattivazione: 2468
Versione software	Informazioni sulla versione software.
Resetare tutte le impostazioni?	Ripristina le impostazioni di fabbrica.

Sottomenu: Preferiti

Luce forno	Accensione e spegnimento della lampada.
Sicurezza Bambini	Previene l'attivazione accidentale dell'apparecchiatura. Nessuno - modo convenzionale di preriscaldare l'apparecchiatura. È impostato come predefinito e disponibile per tutte le funzioni di cottura. La preferenza può essere modificata in un altro tipo di preriscaldamento.
Riscaldamento	Eco - preriscaldare l'apparecchiatura con un minor consumo energetico. È disponibile per tutte le funzioni di cottura. Rapido - riduce il tempo di riscaldamento. È disponibile solo per alcune delle funzioni.

Promemoria Pulizia	Ricorda all'utilizzatore quando pulire l'apparecchiatura.
Personalizz. schermo in stand-by	Per personalizzare le funzioni dello schermo e i collegamenti.

Sottomenu: Connessione

Connettiti al Wi-Fi	Per collegare l'apparecchiatura alla rete wireless.
Wi-Fi	Per attivare e disattivare: Wi-Fi.
Rete	Per controllare lo stato di rete e la potenza del: Wi-Fi.
Dissocia rete	Per disabilitare la connessione automatica dell'apparecchiatura alla rete corrente.
Operazione da remoto	Per avviare automaticamente il funzionamento remoto dopo aver premuto START. Opzione visibile solo dopo l'attivazione: Wi-Fi.

6.7 Funzioni cottura a vapore

La funzione:  Umidità bassa consente di utilizzare calore e vapore per mantenere i pasti croccanti e succosi.

1. Accedere al menu e selezionare: Funzioni.
2. Impostare la funzione di cottura a vapore. Il display mostra le impostazioni disponibili.
3. Impostare la temperatura e il livello vapore, se disponibile.
4. Premere: START e seguire le istruzioni sul display.
5. Premere il coperchio del serbatoio dell'acqua per aprirlo.
6. Riempire con acqua fredda il serbatoio dell'acqua fino al livello massimo (circa 950 ml), finché non viene emesso un segnale acustico o il display non mostra un messaggio.
Non riempire il serbatoio dell'acqua fino alla capienza massima. Esiste il rischio di perdite d'acqua, riempimento eccessivo e danni ai mobili.

AVVERTENZA!

Utilizzare esclusivamente acqua fredda di rubinetto. Non utilizzare acqua demineralizzata o distillata. Non versare liquidi infiammabili o alcolici nel serbatoio dell'acqua.

7. Premere per riportare il serbatoio dell'acqua nella posizione iniziale. Il vapore appare dopo circa 2 min. Quando l'apparecchiatura raggiunge la temperatura impostata, viene emesso un segnale acustico.
8. Quando l'acqua presente nel serbatoio si esaurisce, viene emesso un segnale acustico. Riempire il serbatoio dell'acqua.
9. Spegnerne l'elettrodomestico.
10. Svuotare il serbatoio dell'acqua. Fare riferimento a Cura e pulizia, Svuotamento serbatoio.
11. Dopo la cottura, aprire la porta del forno con cautela. L'acqua residua può formare della condensa all'interno del forno.
12. Quando l'apparecchiatura è fredda, asciugare l'interno del forno con un panno morbido.

AVVERTENZA!

L'apparecchiatura è calda. Rischio di ustioni. Fare attenzione durante lo svuotamento del serbatoio dell'acqua.

6.8 Note su: Ventola per il risparmio di calore

Questa funzione è stata utilizzata per la conformità alla classe energetica e ai requisiti di ecodesign (secondo la normativa EU 65/2014 e EU 66/2014). Test conformemente a: IEC/EN 60350-1.

La porta del forno dovrebbe essere chiusa in fase di cottura, in modo che la funzione non venga interrotta. Ciò garantisce inoltre che il forno funzioni con la più elevata efficienza energetica possibile.

Quando viene usata questa funzione, la lampada si spegne automaticamente dopo 30 secondi.

Per le istruzioni di cottura fare riferimento a Consigli e suggerimenti, Ventola per il risparmio di calore. Per consigli generali sul risparmio energetico fare riferimento a

Efficienza energetica, Suggerimenti sul risparmio energetico.

7. FUNZIONI AGGIUNTIVE

7.1 Sicurezza Bambini

Questa funzione impedisce il funzionamento accidentale dell'apparecchiatura. Può essere attivata in qualsiasi momento.



1. Accedere al menu.
2. Selezionare  / Preferiti / Sicurezza Bambini.

Sicurezza Bambini è attivato. Per abilitare l'uso dell'apparecchiatura, premere le lettere del codice in ordine alfabetico.

7.2 Spegnimento automatico

Per motivi di sicurezza, se la funzione cottura è attiva e le impostazioni non vengono modificate, l'apparecchiatura si spegne automaticamente dopo un determinato periodo di tempo.

 (°C)	 (h)
30 - 115	12.5

 (°C)	 (h)
120 - 195	8.5
200 - 245	5.5
250 - massimo	3

Se si intende utilizzare una funzione cottura per una durata superiore al tempo di spegnimento automatico, impostare il tempo di cottura. Fare riferimento a Funzioni orologio.



7.3 Ventola di raffreddamento

Quando l'apparecchiatura è in funzione, la ventola di raffreddamento si attiva in modo automatico per raffreddare le superfici. Dopo aver spento l'apparecchiatura, la ventola di raffreddamento continua a funzionare finché l'apparecchiatura non si è raffreddata.

8. FUNZIONI OROLOGIO

8.1 Descrizione funzioni orologio

Funzione	Descrizione
Timer	Per impostare la durata della cottura. Il massimo è 23 h 59 min. Per impostare cosa succede quando l'ora è scaduta, selezionare Preferito: Operazione finale. Il timer può essere utilizzato in modo indipendente, anche quando il forno non è in funzione.

Funzione	Descrizione
Operazione finale	 Allarme Quando il tempo è scaduto, viene emesso un segnale acustico. È possibile impostare questa funzione in qualsiasi momento, anche quando l'apparecchiatura è spenta.
	 Allarme e termine cottura Quando il tempo è scaduto, viene emesso un segnale acustico e la funzione di riscaldamento si disattiva.
	 Informazione display Quando il tempo è scaduto, il messaggio viene visualizzato sul display. Questa funzione non ha alcun effetto sul funzionamento dell'apparecchiatura.

Funzione	Descrizione
Partenza ritardata	Per posticipare l'inizio e/o la fine della cottura.
Prolunga il tempo	Per prolungare il tempo di cottura.
Timer	Per mostrare la durata di funzionamento dell'apparecchiatura. Il massimo è 23 h 59 min. Si avvia automaticamente all'avvio di un processo del forno e si arresta al termine del processo. È visibile sulla schermata principale nel caso in cui non sia impostato nessun altro timer. Questa funzione non ha alcun effetto sul funzionamento dell'apparecchiatura.

8.2 Timer

1. Selezionare la funzione cottura e impostare la temperatura.
2. Premere: Timer.
3. Impostare la durata. È possibile selezionare l'operazione finale preferita premendo uno dei simboli.
4. Premere OK per confermare e tornare alla schermata principale.

8.3 Partenza ritardata

1. Scegliere la funzione cottura e regolare le impostazioni.

2. Premere ***.
3. Premere: Partenza ritardata.
4. Scorrere per impostare l'ora di inizio desiderata e premere: OK .
5. Ora è possibile impostare il valore desiderato Ora fine o premere OK per saltare questo passaggio.
6. Premere OK per tornare alla schermata principale.

8.4 Imposta ora

1. Accendere l'apparecchiatura.
2. Premere  / Configurazione / Imposta ora.
3. Impostare l'ora.
4. Premere: OK.

8.5 Modifica delle impostazioni timer

Sarà possibile impostare il tempo modificato in fase di cottura, in qualsiasi momento.

1. Premere  / Timer.
2. Impostare un nuovo valore del timer. Premere: OK.

9. USO DEGLI ACCESSORI

AVVERTENZA!

Fare riferimento ai capitoli sulla sicurezza.

9.1 Inserimento di accessori

Accessori disponibili a seconda del modello. Scansionare il codice QR per verificare come utilizzare gli accessori forniti con l'apparecchiatura. È possibile ordinare gli accessori opzionali separatamente. Per maggiori informazioni, contattare il fornitore locale.



Un piccolo rientro sulla parte superiore aumenta il livello di sicurezza e offre la protezione anti-ribaltamento. Gli incavi sono

anche dispositivi antiribaltamento. Il bordo intorno al ripiano evita che pentole e padelle scivolino dal ripiano.

Inserire l'accessorio (ripiano a filo/lamiera dolci) tra le barre di guida del supporto ripiano. Assicurarsi che il ripiano tocchi la parte posteriore dell'interno del forno.

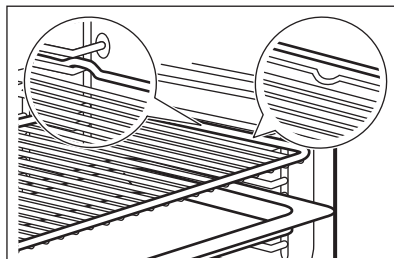

Se la teglia è inclinata, posizionarla verso la parte posteriore dell'interno del forno.

Se il ripiano a filo ha un gradino, posizionarlo verso la parte anteriore dell'interno del forno.

Se è presente un'iscrizione sull'accessorio, assicurarsi che sia rivolto verso di sé.

Se si utilizza una lamiera dolci perforata, posizionare la lamiera dolci/leccarda al di sotto, per raccogliere i liquidi che gocciolano.

9.2 Termosonda

Misura la temperatura all'interno del cibo.

Le due temperature da impostare sono:

- °C - la temperatura all'interno dell'apparecchiatura. Deve essere almeno 25 °C superiore alla temperatura interna del cibo.
- \mathcal{R} - la temperatura interna della pietanza.

Consigli:

- Gli ingredienti dovrebbero essere a temperatura ambiente.
- Non usarlo per pietanze liquide.
- Durante la cottura l'ago del sensore alimenti deve essere completamente inserito nella piastra.

Cottura con: Termosonda

AVVERTENZA!

Vi è il rischio di ustioni, in quanto il sensore alimenti e i supporti ripiani si riscaldano. Non toccare l'impugnatura del sensore alimenti a mani nude. Usare sempre le presine da forno.

1. Selezionare una funzione cottura dal menu: Funzioni o un piatto dal menu: Piatti.
2. Impostare la temperatura del forno e il tempo di cottura, se necessario.
3. Premere: OK.
4. Premere: START.
5. Inserire la Termosonda all'interno della piastra:
Carne, pollame e pesce
Inserire per intero l'ago della termosonda nella carne o nel pesce, nella sua parte più spessa.

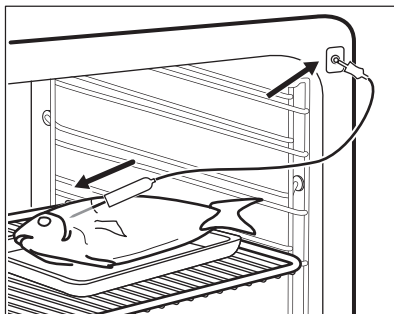

Sformato

Inserire la punta della termosonda esattamente al centro dello sformato. La termosonda dovrebbe essere stabilizzata in un punto durante la cottura. Usare un ingrediente solido per ottenere questo risultato. Usare il bordo del piatto di cottura per supportare l'impugnatura in silicone della termosonda. La punta della termosonda non dovrebbe toccare il fondo del piatto di cottura.

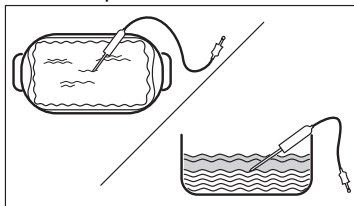

6. Inserire la termosonda nella presa all'interno dell'apparecchiatura. Fare riferimento a Descrizione del prodotto. Sul display appare il simbolo la temperatura attuale del sensore alimenti.
7. \wedge - premere per regolare le impostazioni.
8. Selezionare la scheda Termosonda per impostare la temperatura interna del sensore o impostare l'opzione preferita:
 - Allarme- quando l'alimento raggiunge la temperatura al centro, viene emesso un segnale acustico.
 - Allarme e termine cottura - quando l'alimento raggiunge la temperatura interna, viene emesso un segnale acustico e la cottura si arresta.
9. Premere: OK.
10. Quando l'alimento raggiunge la temperatura impostata viene emesso un segnale acustico. Controllare se il cibo è

pronto. Prolungare il tempo di cottura, se necessario.

11. STOP - premere per spegnere la funzione cottura.

12. Estrarre la spina del sensore alimenti dalla presa e rimuovere il piatto dall'apparecchiatura.

10. CONSIGLI E SUGGERIMENTI

10.1 Consigli di cottura

La temperatura e i tempi di cottura specificati nelle tabelle sono solo indicativi. Dipendono dalle ricette, dalla qualità e quantità degli ingredienti utilizzati.







La nuova apparecchiatura può cuocere o arrostitire in modo differente rispetto all'apparecchiatura posseduta in precedenza. I suggerimenti seguenti mostrano le impostazioni consigliate per temperatura, tempo di cottura e posizione ripiano per tipi di cibo specifici.

Contare le posizioni della griglia dal basso del forno.

Qualora non si trovino le impostazioni per una ricetta specifica, cercarne una simile.

Per suggerimenti sul risparmio energetico fare riferimento a Efficienza energetica.

Simboli utilizzati nelle tabelle:

	Tipo di alimento
	Funzione cottura
	Temperatura
	Accessorio
	Posizione ripiano
	Tempo di cottura (min)

10.2 Ventola per il risparmio di calore - accessori consigliati

Usare scatole e contenitori scuri e non riflettenti. Assorbono meglio il calore rispetto al colore chiaro e ai piatti riflettenti.





- **Teglia per pizza:** scura, non riflettente, diametro 28 cm
- **Piatto di cottura:** scuro, non riflettente, diametro 26 cm

- **Pirofile monoporzione:** in ceramica, diametro 8 cm, altezza 5 cm
- **Pirottino base soufflé:** scuro, non riflettente, diametro 28 cm

10.3 Ventola per il risparmio di calore









Per ottenere i risultati migliori, attenersi ai suggerimenti elencati nella tabella sottostante.

Usare vassoio di cottura o ghiotta.

			
Roll dolci, 16 pz.	180	2	25 - 35
Rotolo con marmellata	180	2	15 - 25
Pesce intero, 0,2 kg	180	3	15 - 25
Dolcetti, 16 pz.	180	2	20 - 30
Meringhe, 24 pz.	160	2	25 - 35
Muffin, 12 pz.	180	2	20 - 30
Pasta saporita, 20 pz.	180	2	20 - 30
Biscotti di pasta frolla, 20 pz.	140	2	15 - 25
Tartellette, 8 pz.	180	2	15 - 25

10.4 Informazioni per gli istituti di test

Test conformi a EN 60350-1, IEC 60350-1.

				
Tortine, 20 per teglia				
	145	25 - 35	3	1) 2)
	160	21 - 31	3	1) 2)
	140	33 - 43	2 e 4	1) 2)

Pan di Spagna senza grassi				
	170	23 - 33	2	3)2)
	180	25 - 35	2	3)2)
	170	35 - 45	1 e 3	3)2)
Torta di mele americana				
	160	55 - 65	2	3)4)
	180	55 - 65	1	3)4)
	160	55 - 65	2 e 4	3)
Frollini al burro				
	140	25 - 35	2	1)
	140	25 - 35	2	1)
	140	25 - 45	2 e 4	1)
Toast				
	300	2:20 - 3:20	4	3)2)5)

- 1) Usare la teglia dolci con la pendenza verso lo sportello.
- 2) Preriscaldare l'apparecchiatura fino al raggiungimento della temperatura impostata utilizzando l'impostazione: Preriscaldamento / Nessuno. Non usare: Preriscaldamento / Rapido E Eco. Fare riferimento a Uso quotidiano, Impostazioni, Sottomenu: Preferenze.
- 3) Utilizzo Ripiano a filo.
- 4) 2 stampi posizionati in diagonale (Ø 20 cm). Quello destro va posizionato più in avanti di quello sinistro.
- 5) In base a: IEC 60350-1:2016 e IEC 60350-1:2023.

Ricette aggiuntive

Meringhe				
	3	100	90 - 180	1)2)3)
	3	100	90 - 180	1)2)3)
Pane bianco				
	2	180	35 - 55	1)4)
Pollo				
	2	200	60 - 80	5)
	2	200	60 - 80	5)

- 1) Usare la teglia dolci con la pendenza verso lo sportello.
- 2) Utilizzare la carta forno.
- 3) Preriscaldare l'apparecchiatura fino al raggiungimento della temperatura impostata utilizzando l'impostazione: Preriscaldamento/Nessuno. Non usare: Preriscaldamento/Rapido e Eco. Fare riferimento a Uso quotidiano, Impostazioni, Sottomenu: Preferenze.
- 4) Ungere la teglia dolci con burro.
- 5) Mettere il pollo con il lato del petto verso il basso sul ripiano a filo. Sistemare la lamiera dolci sulla prima posizione della griglia. A metà cottura, rigirare il pollo.

11. CURA E PULIZIA

AVVERTENZA!

Fare riferimento ai capitoli sulla sicurezza.

11.1 Note sulla pulizia

Agenti di pulizia

- Pulire la parte anteriore dell'apparecchiatura solo con un panno in microfibra imbevuto di acqua tiepida e detergente delicato.
- Servirsi di una soluzione detergente per pulire le superfici metalliche.
- Pulire le macchie con un detergente delicato.

Uso quotidiano

- Pulire l'interno dell'apparecchiatura dopo ogni utilizzo. L'accumulo di grasso o di altri residui potrebbe causare un incendio.
- Non lasciare le vivande nell'apparecchiatura per più di 20 minuti. Dopo ogni utilizzo, asciugare l'interno dell'apparecchiatura solo con un panno in microfibra.

Accessori

- Pulire tutti gli accessori dopo ogni utilizzo e lasciarli asciugare. Utilizzare solo un panno in microfibra imbevuto di acqua tiepida e un detergente delicato. Non lavare gli accessori in lavastoviglie.
- Non pulire gli accessori anti-aderenti con agenti abrasivi o oggetti appuntiti.

11.2 Rimozione dei supporti ripiano

Rimuovere i supporti ripiano per pulire l'apparecchiatura.

1. Spegner l'apparecchiatura e attendere che sia fredda.
2. Estrarre il supporto ripiano, tirando con delicatezza verso l'alto.
3. Sfilare dapprima l'estremità anteriore del supporto del ripiano dalla parete laterale.
4. Estrarre il supporto per ripiano dal fermo posteriore.

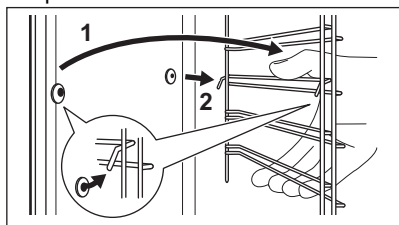

Installare i supporti ripiani seguendo al contrario la procedura indicata.

Se vengono fornite le guide telescopiche, i relativi perni di fissaggio devono essere rivolti in avanti.

11.3 Pulizia a vapore

Questo programma pulisce l'apparecchiatura quando è leggermente sporca. Il vapore ammorbidisce grasso o residui, facilitando la pulizia. Questo programma consuma meno energia.

1. Premere Impostazioni / Programmi di manutenzione / Pulizia a vapore.

Modalità	Descrizione
Pulizia a vapore	Pulizia leggera Spruzzare detergente nella cavità. Durata: 30 min

2. Premere: START. Seguire le istruzioni sul display. Prima di rimuovere gli accessori, assicurarsi che l'apparecchiatura sia fredda.
3. Al termine della pulizia viene emesso un segnale acustico.
4. Lasciare aperta la porta dell'apparecchiatura e attendere che l'interno sia asciutto.



Quando questa funzione è attiva, la lampada è spenta.

11.4 Promemoria Pulizia

Si consiglia di eseguire la pulizia, quando appare il promemoria.

Utilizzare la funzione: Pulizia a vapore.

11.5 Decalcificazione

Questo programma rimuove e previene l'accumulo di calcare nel sistema a vapore. Garantisce il corretto funzionamento delle funzioni vapore e migliora la qualità dell'acqua nell'apparecchiatura.

1. Premere Impostazioni / Programmi di manutenzione / Decalcificazione.
2. Premere: START e seguire le istruzioni sul display. Prima di rimuovere gli accessori, assicurarsi che l'apparecchiatura sia fredda.
3. Al termine della funzione, spegnere l'apparecchiatura e attendere che sia fredda.
4. Lasciare aperta la porta dell'apparecchiatura e attendere che l'interno sia asciutto.



Quando questa funzione è attiva, la lampada è spenta.

11.6 Promemoria trattamento anticalcare

L'apparecchiatura fornisce due promemoria per la decalcificazione. Il promemoria di decalcificazione non può essere disattivato.

- Promemoria "soft": consiglia di decalcificare l'apparecchiatura.
- Il promemoria "hard": obbliga a eseguire la decalcificazione. Se non si esegue la decalcificazione dell'apparecchiatura quando è attivo il promemoria "hard", le funzioni vapore sono disattivate.

11.7 Risciacquo

Utilizzarlo per pulire il sistema a vapore dopo un uso frequente delle funzioni vapore.

1. Premere  Impostazioni / Programmi di manutenzione / Risciacquo.
2. Premere: START e seguire le istruzioni sul display.
Prima di rimuovere gli accessori, assicurarsi che l'apparecchiatura sia fredda.
3. Al termine della procedura viene emesso un segnale acustico.
4. Lasciare aperta la porta dell'apparecchiatura e attendere che l'interno sia asciutto.



Quando questa funzione è attiva, la lampada è spenta.

11.8 Svuotamento serbatoio

Usarlo dopo la cottura con la funzione cottura a vapore per rimuovere l'acqua residua dal serbatoio dell'acqua.

1. Premere  Impostazioni / Programmi di manutenzione / Svuotamento serbatoio.
2. Premere: START e seguire le istruzioni sul display.
Prima di rimuovere gli accessori, assicurarsi che l'apparecchiatura sia fredda.

3. Al termine della procedura viene emesso un segnale acustico.



Quando questa funzione è attiva, la lampada è spenta.

11.9 Rimozione del grill

AVVERTENZA!

Rischio di ustioni.

1. Spegnerne l'apparecchiatura e attendere che sia fredda per pulirla.
2. Rimuovere i supporti ripiani.
3. Afferrare gli angoli del grill. Tirarlo in avanti contro la molla a pressione ed estrarlo dai due supporti.

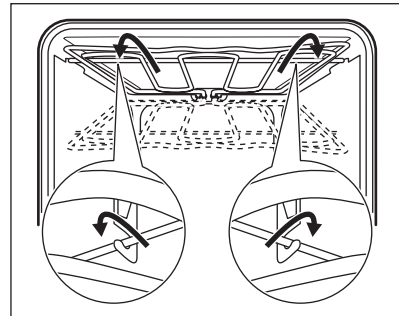

La griglia si piega.

4. Pulire la parte superiore del forno con acqua tiepida, un panno morbido e detergente delicato. Lasciare asciugare.
5. Installare il grill seguendo al contrario la procedura indicata.
6. Installare i supporti ripiani.

11.10 Rimozione e installazione della porta

È possibile rimuovere la porta per pulirla.

AVVERTENZA!

La porta è pesante.

1. Assicurarsi che l'elettrodomestico si sia raffreddato.
2. Aprire completamente la porta.
3. Premere completamente le leve di blocco **A** sulle due cerniere della porta.

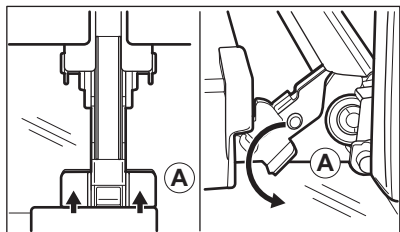

4. Chiudere la porta del forno fino alla prima posizione di apertura (un angolo di circa: 45°).
5. Afferrare la porta su entrambi i lati con le mani e tirarla fino ad allontanarla dal forno mantenendo un'inclinazione verso l'alto.
6. Poggiare la porta con il lato esterno rivolto verso il basso su un panno morbido su una superficie stabile.
7. Pulire il pannello in vetro con acqua e sapone. Asciugare con cura il pannello in vetro.

Dopo la pulizia, eseguire i passaggi di cui sopra nella sequenza opposta.

11.11 Sostituzione della lampadina

⚠ AVVERTENZA!

Pericolo di scossa elettrica.
La lampadina può essere rovente.

1. Spegnerne l'apparecchiatura e attendere che sia fredda.
2. Staccare la spina dall'alimentazione elettrica.
3. Posizionare il panno sulla base del forno.

Lampadina superiore

1. Girare il rivestimento di vetro per toglierlo.

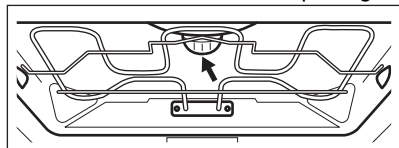

2. Rimuovi l'anello metallico e pulisci il coperchio in vetro.
3. Sostituire la lampadina con una alogena da 230 V, 40 W, termoresistente fino a 300°C.
4. Montare l'anello in metallo sulla calotta di vetro e installarlo.

Lampadina laterale

1. Rimuovere il supporto per il ripiano sinistro per accedere alla lampadina.
2. Utilizzare un oggetto stretto e smussato (ad es. un cucchiaino) per rimuovere il rivestimento in vetro.

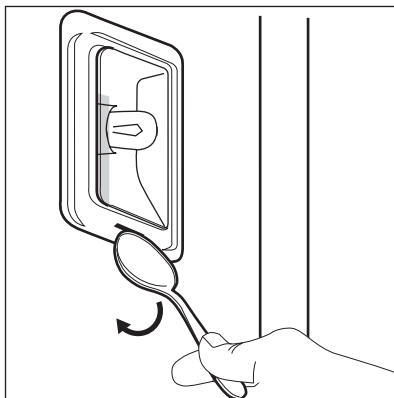

3. Pulire il coperchio in vetro.
4. Sostituire la lampadina con una alogena da 230 V, 25 W, termoresistente fino a 300°C.
5. Installare il coperchio in vetro.
6. Installare il supporto per il ripiano sinistro.

12. RISOLUZIONE DEI PROBLEMI

AVVERTENZA!

Fare riferimento ai capitoli sulla sicurezza.

12.1 Cosa fare se...

Descrizione del problema	Causa e rimedio
Non è possibile attivare o mettere in funzione l'apparecchiatura.	L'elettrodomestico non è collegato a una fonte di alimentazione elettrica o non è collegato correttamente.
L'elettrodomestico non si riscalda.	L'orologio non è impostato. Per impostare l'orario, fare riferimento a Funzioni orologio. La porta non è chiusa correttamente. È saltato il fusibile. Assicurarsi che il fusibile sia la causa del problema. Qualora il problema si ripresenti, contattare un elettricista qualificato. Sicurezza Bambini è attivato.
La spia è spenta.	La lampadina è bruciata. Sostituire la lampadina. Per i dettagli, consultare Cura e pulizia.
 Interrompere la pulizia in caso di interruzioni di corrente. Ripetere l'operazione di pulizia se viene interrotta da un guasto di corrente.	
Problemi con segnale di rete wireless.	Controllare se il dispositivo cellulare è collegato alla rete wireless. Controllare la rete e il router wireless. Riavviare il router.
Nuovo router installato oppure è stata modificata la configurazione del router.	Per configurare nuovamente l'apparecchiatura e il dispositivo mobile, fare riferimento a Prima di utilizzare l'apparecchiatura per la prima volta, Collegamento wireless.
Il segnale della rete wireless è debole.	Spostare il router il più vicino possibile all'apparecchiatura.
Il segnale wireless è disturbato da un forno a microonde nelle immediate vicinanze dell'apparecchiatura.	Spegnere il forno a microonde. Evitare di usare un altro forno a microonde e l'Operazione da remoto dell'apparecchiatura contemporaneamente. I microonde disturbano il segnale Wi-Fi.

12.2 Codici di errore

Quando si verifica un errore software, il display mostra un messaggio di errore. L'elenco dei problemi è riportato nella tabella sottostante.

Codice e descrizione	Soluzione
F102 - la porta non è chiusa completamente o la chiusura porta è rotta. 1)	Chiudere la porta. Accendere e spegnere dell'apparecchiatura.
F111 - Termosonda non è inserita correttamente nella presa.	Collegare la spina Termosonda completamente alla presa.

Codice e descrizione	Soluzione
F240, F239 - i campi touch sul display non funzionano correttamente.	Pulire la superficie del display. Verificare che non ci sia sporcizia sui campi touch.
F908 - il sistema dell'apparecchiatura non si può collegare al pannello di controllo.	Accendere e spegnere dell'apparecchiatura.
F602, F603 - la Wi-Fi non è disponibile. 1) 2)	Accendere e spegnere dell'apparecchiatura.

1) Quando il seguente messaggio di errore continua a comparire sul display, significa che un sotto-sistema guasto potrebbe essere stato disattivato. In questo caso invitiamo a contattare il proprio rivenditore o un Centro Assistenza Autorizzato.

2) Qualora si verifichi uno di questi errori, il resto delle funzioni dell'apparecchiatura continuerà a funzionare in modo normale.

12.3 Dati dell'Assistenza

Qualora non sia possibile trovare una soluzione al problema, contattare il rivenditore o un Centro di assistenza autorizzato.

Le informazioni necessarie per il Centro Assistenza si trovano sulla targhetta dei dati. La targhetta si trova sul telaio anteriore dell'apparecchiatura. È visibile quando si

apre lo sportello. Non rimuovere la targhetta dei dati dall'apparecchiatura.

Consigliamo di annotare i dati qui:

Modello (MOD.) :

Codice prodotto (PNC):

Numero di serie (S.N.):

13. EFFICIENZA ENERGETICA

13.1 Scheda informativa del prodotto e informazioni sul prodotto secondo le normative (UE) n. 65/2014 e (UE) n. 66/2014

Nome del fornitore	Electrolux	
Identificazione modello	EB6SL50QCN 944271626 EB6SL50QSP 944271625	
Indice di efficienza energetica	61,2	
Classe di efficienza energetica	A++	
Consumo energetico con carico standard, modalità tradizionale	1,09 kWh/ciclo	
Consumo di energia con un carico standard, modalità a circolazione d'aria forzata	0,52 kWh/ciclo	
Numero di cavità	1	
Fonte di calore	Elettricità	
Volume	71 l	
Tipo di forno	Forno da incasso	
Massa	EB6SL50QCN	35,5 kg
	EB6SL50QSP	35,5 kg

13.2 Requisiti informativi ai sensi del regolamento (UE) n. 2023/826

Potenza elettrica assorbita in standby	0,8 W
Potenza elettrica assorbita in standby di rete	2,0 W
Tempo massimo necessario al dispositivo per raggiungere automaticamente la modalità a bassa potenza applicabile	20 min

Apparecchiatura testata in conformità a: EN 50564, EN 63474.

Per indicazioni su come attivare e disattivare la connessione wireless alla rete, consultare Prima di utilizzare l'apparecchiatura per la prima volta.

13.3 Consigli per il risparmio energetico

I consigli seguenti vi aiuteranno a risparmiare energia durante l'uso dell'apparecchiatura.

Assicurarsi che la porta dell'apparecchiatura sia chiusa quando l'apparecchiatura è in funzione. Non aprire troppo spesso la porta durante la cottura. Tenere pulita la guarnizione della porta e assicurarsi che sia ben fissata nella posizione corretta.

Servirsi di pentole in metallo e lattine e contenitori scuri, non riflettenti per migliorare il risparmio energetico .

Non preriscaldare l'apparecchiatura prima della cottura, a meno che non sia consigliato specificamente.

Ridurre quanto più possibile gli intervalli fra le diverse operazioni di cottura quando vengono preparati più piatti contemporaneamente.

Cucinare con ventola

Ove possibile, servirsi delle funzioni di cottura con la ventola per risparmiare energia.

Calore residuo

Quando la durata di cottura è superiore ai 30 minuti, ridurre la temperatura dell'apparecchiatura al minimo 3-10 minuti

prima della fine del processo di cottura. La cottura proseguirà grazie al calore residuo all'interno dell'apparecchiatura.

Utilizzare il calore residuo per mantenere caldo il cibo o scaldare altri piatti.

Quando si spegne l'apparecchiatura, il display visualizza il calore residuo o la temperatura.

Se si attiva un programma con la selezione Timer e il tempo di cottura è superiore a 30 minuti, in alcune funzioni dell'apparecchiatura le resistenze si spengono automaticamente in anticipo.

Tenere in caldo gli alimenti

Scegliere l'impostazione di temperatura più bassa possibile per sfruttare il calore residuo e mantenere caldo il cibo. La spia di calore residuo o la temperatura compaiono sul display.

Cottura con lampada spenta

Spegnere la lampada in fase di cottura. Accenderla solo quando è necessario.

Ventola per il risparmio di calore

Funzione progettata per risparmiare energia in fase di cottura.

Quando si utilizza questa funzione, la lampada si spegne automaticamente dopo 30 secondi. È possibile riaccenderla, ma questa azione ridurrà il risparmio energetico previsto.

Wi-Fi

Quando possibile, spegnere il Wi-Fi per risparmiare energia.

14. GARANZIA

Servizio clienti

Servizio dopo vendita

Industriestrasse 10
5506 Mägenwil

Le Trési 6
1028 Prévèrenge

Via Violino 11
6928 Manno

Morgenstrasse 131
3018 Bern

Langgasse 10
9008 St. Gallen

Am Mattenhof 4a/b
6010 Kriens

Schlossstrasse 1
4133 Pratteln

Comercialstrasse 19
7000 Chur





Vendita pezzi di ricambio Industriestrasse 10, 5506 Mägenwil, Tel. 0848 848 111

Consulenza specialistica/Vendita Buckhauserstrasse 40, 8048 Zürich, Tel. 044 405 82 44

Garanzia Per ogni prodotto concediamo una garanzia di 2 anni a partire dalla data di consegna o dalla sua messa in funzione. (fa stato la data della fattura, del certificato di

garanzia o dello scontrino d'acquisto) Nella garanzia sono comprese le spese di manodopera, di viaggio e del materiale. Dalla copertura sono esclusi il logoramento ed i danni causati da agenti esterni, intervento di terzi, utilizzo di ricambi non originali o dalla inosservanza delle prescrizioni d'installazione ed istruzioni per l'uso.

15. CONSIDERAZIONI SULL'AMBIENTE

Riciclare i materiali con il simbolo . Smaltire l'imballaggio negli appositi contenitori per il riciclaggio. Aiutare a proteggere l'ambiente e la salute umana riciclando rifiuti derivanti da apparecchiature elettriche ed elettroniche. Non smaltire le apparecchiature che riportano il simbolo  con i rifiuti domestici. Portare il prodotto al punto di riciclaggio più vicino o contattare il comune di residenza.



Per la Svizzera:

Dove portare gli apparecchi fuori uso?

In qualsiasi negozio che vende apparecchi nuovi oppure si restituiscono ai centri di raccolta ufficiali della SENS oppure ai riciclatori ufficiali della SENS.

La lista dei centri di raccolta ufficiali della SENS è visibile nel sito

www.erecycling.ch

