



EN User Manual | **Oven**

3

DE Benutzerinformation | **Backofen**

23

EH7L4CN

EH7L4SW

EH7L4WE



INSTALLATION / MONTAGE

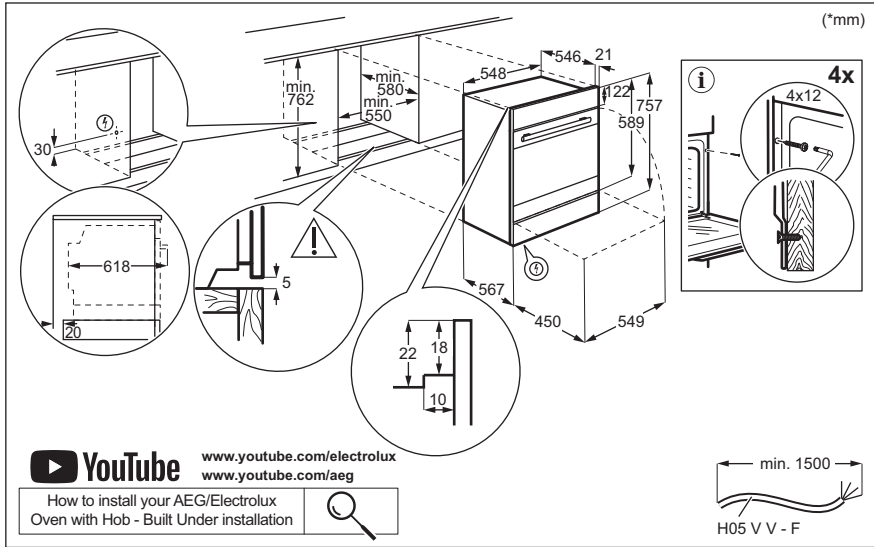

Welcome to Electrolux! Thank you for choosing our appliance.



Get usage advice, brochures, troubleshooting, service and repair information:
www.electrolux.com/support

Subject to change without notice.

CONTENTS

1. SAFETY INFORMATION.....	3
2. SAFETY INSTRUCTIONS.....	5
3. PRODUCT DESCRIPTION.....	7
4. CONTROL PANEL.....	8
5. BEFORE FIRST USE.....	9
6. DAILY USE.....	9
7. ADDITIONAL FUNCTIONS.....	13
8. CLOCK FUNCTIONS.....	14
9. USING THE ACCESSORIES.....	15
10. HINTS AND TIPS.....	15
11. CARE AND CLEANING.....	17
12. TROUBLESHOOTING.....	19
13. ENERGY EFFICIENCY.....	20
14. GUARANTEE.....	21
15. ENVIRONMENTAL CONCERNS.....	22

1. ⚠ SAFETY INFORMATION

Before the installation and use of the appliance, carefully read the supplied instructions. The manufacturer is not responsible for any injuries or damage that are the result of incorrect installation or usage. Always keep the instructions in a safe and accessible location for future reference.

1.1 Children and vulnerable people safety

- This appliance can be used by children aged from 8 years and above and persons with reduced physical, sensory or mental capabilities or lack of experience and knowledge if they have been given supervision or instruction concerning the use of the appliance in a safe way and understand the hazards involved. Children of less than 8 years of age and persons with very extensive and complex disabilities shall

be kept away from the appliance unless continuously supervised.

- Children should be supervised to ensure that they do not play with the appliance.
- Keep all packaging away from children and dispose of it appropriately.
- **WARNING:** The appliance and its accessible parts become hot during use. Keep children and pets away from the appliance when in use and when cooling down.
- If the appliance has a child safety device, it should be activated.
- Children shall not carry out cleaning and user maintenance of the appliance without supervision.

1.2 General Safety

- This appliance is for cooking purposes only.
- This appliance is designed for single household domestic use in an indoor environment.
- This appliance may be used in offices, hotel guest rooms, bed & breakfast guest rooms, farm guest houses and other similar accommodation where such use does not exceed (average) domestic usage levels.
- Only a qualified person must install this appliance and replace the cable.
- Do not use the appliance before installing it in the built-in structure.
- Disconnect the appliance from the power supply before carrying out any maintenance.
- If the supply cord is damaged, it must be replaced by the manufacturer, its Authorised Service Centre or similarly qualified persons to avoid an electrical hazard.
- The control panel must be connected to specified heating unit with matching colours of connectors, to avoid possible hazard.
- The means for disconnection must be incorporated in the fixed wiring in accordance with the wiring rules.

- **WARNING:** Ensure that the appliance is switched off before replacing the lamp to avoid the possibility of electric shock.
- **WARNING:** The appliance and its accessible parts become hot during use. Care should be taken to avoid touching heating elements or the surface of the appliance cavity.
- Always use oven gloves to remove or insert accessories or ovenware.
- Be careful when you touch the storage drawer. It can get hot.
- To remove the shelf supports first pull the front of the shelf support and then the rear end away from the side walls. Install the shelf supports in the opposite sequence.
- Do not use a steam cleaner to clean the appliance.
- Do not use harsh abrasive cleaners or sharp metal scrapers to clean the glass door since they can scratch the surface, which may result in shattering of the glass.

2. SAFETY INSTRUCTIONS

2.1 Installation

WARNING!

Only a qualified person must install this appliance.

- Remove all the packaging.
- Do not install or use a damaged appliance.
- Follow the installation instructions available on our website.
- Always take care when moving the appliance as it is heavy. Always use safety gloves and enclosed footwear.
- Do not pull the appliance by the handle.
- Install the appliance in a safe and suitable place that meets installation requirements.
- The kitchen cabinet and the recess must have suitable dimensions.
- Keep the minimum distance from other appliances and units.
- Before mounting the appliance, check if the appliance door opens without restraint.
- Parts of the appliance carry current. Close the appliance with furniture to prevent touching the dangerous parts.

- The appliance is equipped with an electric cooling system. It must be operated with the electric power supply.

2.2 Electrical connection

WARNING!

Risk of fire and electric shock.

- All electrical connections should be made by a qualified electrician.
- The appliance must be earthed.
- Make sure that the parameters on the rating plate are compatible with the electrical ratings of the mains power supply.
- Always use a correctly installed shockproof socket.
- Do not use multi-plug adapters and extension cables.
- Make sure not to cause damage to the mains plug and to the mains cable. Should the mains cable need to be replaced, this must be carried out by our Authorised Service Centre.

- Do not let mains cables touch or come near the appliance door or the niche below the appliance, especially when it operates or the door is hot.
- The shock protection of live and insulated parts must be fastened in such a way that it cannot be removed without tools.
- Connect the mains plug to the mains socket only at the end of the installation. Make sure that there is access to the mains plug after the installation.
- If the mains socket is loose, do not connect the mains plug.
- Do not pull the mains cable to disconnect the appliance. Always pull the mains plug.
- Use only correct isolation devices: line protecting cut-outs, fuses (screw type fuses removed from the holder), earth leakage trips and contactors.
- The electrical installation must have an isolation device which lets you disconnect the appliance from the mains at all poles. The isolation device must have a contact opening width of minimum 3 mm.
- This appliance is supplied without a main plug and a main cable.

2.3 Use

WARNING!

Risk of injury, burns and electric shock or explosion.

- Do not change the specification of this appliance.
- Make sure that the ventilation openings are not blocked.
- Do not let the appliance stay unattended during operation.
- Deactivate the appliance after each use.
- Be careful when you open the appliance door while the appliance is in operation. Hot air can release.
- Do not operate the appliance with wet hands or when it has contact with water.
- Do not apply pressure on the open door.
- Do not use the appliance as a work surface or as a storage surface.
- Open the appliance door carefully. The use of ingredients with alcohol can cause a mixture of alcohol and air.

- Do not let sparks or open flames to come in contact with the appliance when you open the door.
- Always use glass and jars approved for preserving purposes.
- Do not put flammable products or items that are wet with flammable products in, near or on the appliance.

WARNING!

Risk of damage to the appliance.

- To prevent damage or discoloration to the enamel:
 - do not put ovenware or other objects in the appliance directly on the bottom.
 - do not put aluminium foil directly on the bottom of cavity of the appliance.
 - do not put water directly into the hot appliance.
 - do not keep moist dishes and food in the appliance after you finish the cooking.
 - be careful when you remove or install the accessories.
- Discoloration of the enamel or stainless steel has no effect on the performance of the appliance.
- Always cook with the appliance door closed.

2.4 Care and cleaning

WARNING!

Risk of injury, fire, or damage to the appliance.

- Before maintenance, deactivate the appliance and disconnect the mains plug from the mains socket.
- Make sure the appliance is cold. There is the risk that the glass panels can break.
- Replace immediately the door glass panels when they are damaged. Contact the Authorised Service Centre.
- Be careful when you remove the door from the appliance. The door is heavy!
- Clean regularly the appliance to prevent the deterioration of the surface material.
- Clean the appliance with a moist soft cloth. Use only neutral detergents. Do not use abrasive products, abrasive cleaning pads, solvents or metal objects.

- If you use an oven spray, follow the safety instructions on its packaging.

2.5 Internal lighting

⚠ WARNING!

Risk of electric shock.

- Concerning the lamp(s) inside this product and spare part lamps sold separately: These lamps are intended to withstand extreme physical conditions in household appliances, such as temperature, vibration, humidity, or are intended to signal information about the operational status of the appliance. They are not intended to be used in other applications and are not suitable for household room illumination.
- This product contains a light source of energy efficiency class G.

- Use only lamps with the same specifications.

2.6 Service

- To repair the appliance contact the Authorised Service Centre.
- Use original spare parts only.

2.7 Disposal

⚠ WARNING!

Risk of injury or suffocation.

- Contact your municipal authority for information on how to dispose of the appliance.
- Disconnect the appliance from the mains supply.
- Cut off the mains electrical cable close to the appliance and dispose of it.

3. PRODUCT DESCRIPTION

3.1 General overview

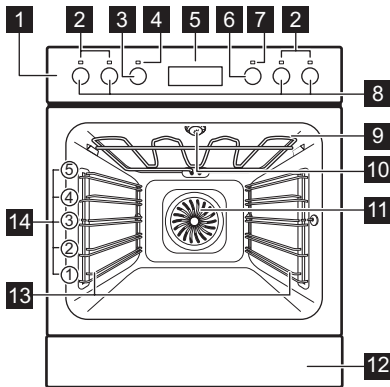

- 1** Control panel
- 2** Lamps / symbols of the cooking zones
- 3** Knob for the heating functions
- 4** Power lamp / symbol
- 5** Display
- 6** Control knob
- 7** Temperature indicator / symbol
- 8** Knobs for the cooking zones

- 9** Heating element

- 10** Lamp

- 11** Fan

- 12** Drawer

- 13** Shelf support, removable

- 14** Shelf positions

3.2 Accessories

- **Wire shelf**
For cake tins, ovenproof dishes, roast dishes, cookware / dishes.
- **Baking tray**
For moist cakes, baked items, bread, large roasts, frozen meals and to catch dripping liquids, e.g. fat when roasting food on wire shelf.
- **Storage drawer**
The storage drawer is below the oven cavity.

⚠ WARNING!

The storage drawer can become hot when the oven operates. Do not store any flammable materials in the drawer.

4. CONTROL PANEL

4.1 Turning the appliance on and off

To turn on the appliance:

1. Press the knobs. The knobs come out.
2. Turn the knob for the heating functions to select a function.
3. Turn the control knob to adjust settings.

To turn off the appliance: turn the knob for the heating functions to the off position .

4.2 Knobs for the cooking zones



WARNING!

Refer to Safety chapters in the hob user manual.

You can operate the hob with the knobs for the cooking zones.

4.3 Heat settings

The cooking zone lamps show which zone you set.

Knob indication	Function
0	Off position
	Keep warm setting
1 - 9	Heat settings
	Double zone switch
Turn the knob to set a heat setting.	

4.4 Using the double zone (if applicable)

In case the hob has its own user interface with sensor fields the function is controlled by the hob. Refer to Daily Use chapters in the hob user manual.

1. To activate the double zone, turn the knob clockwise 9. Do not turn it through the stop position.

2. Turn the knob slowly to the symbol  until you can hear a click. The two cooking zones are on.
3. To set the necessary heat setting refer to "Heat settings".

4.5 Control panel overview



Press to set timer functions.



Press and hold to set the function: Fast Heat Up.



Press to turn the appliance lamp on and off.



Press and hold to set the function: Lock.



Press to confirm your selection.

4.6 Display indicators

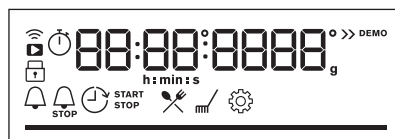

Display with key functions.



The appliance is locked.



Submenu: Assisted Cooking.



Submenu: Settings



Fast Heat Up is activated.



Minute minder is activated.



Cooking time is activated.



Time Delayed Start is activated.



Uptimer is activated.



Progress bar - visually indicates when the appliance reaches the set temperature or when the cooking time comes to an end.

5. BEFORE FIRST USE

WARNING!

Refer to Safety chapters.

5.1 Setting the time



After the first connection to the mains, wait until the display shows: **"00:00"**.

1. Turn the control knob to set the time.
2. Press **OK**.

5.2 Initial preheating and cleaning

Preheat the empty appliance before the first use and contact with food. The appliance can emit unpleasant smell and smoke. Ventilate the room during preheating.

1. Remove all accessories and removable shelf supports from the appliance.

2. Set the function . Set the maximum temperature. Let the appliance operate for 1 h.
3. Set the function . Set the maximum temperature. Let the appliance operate for 15 min.
4. Set the function . Set the maximum temperature. Let the appliance operate for 15 min.
5. Turn off the appliance and wait until it is cold.
6. Clean the appliance and the accessories only with a microfibre cloth, warm water and a mild detergent.
7. Put the accessories and removable shelf supports back to their initial position.

6. DAILY USE

WARNING!

Refer to Safety chapters.

6.1 Heating functions



True Fan Cooking

To roast meat and bake cakes. Set a lower temperature than for Conventional Cooking as the fan distributes heat evenly in the oven interior.



Conventional Cooking

To bake and roast food on one shelf position.



Frozen Foods

To make convenience food crispy, e.g. french fries, potato wedges or spring rolls.



Pizza Function

To bake pizza and other dishes that require more heat from below.



Bottom Heat

To make browning and crispy bottom. Use the lowest shelf position.



Defrost

To defrost food (vegetables and fruit). The defrosting time depends on the amount and size of the frozen food.



Moist Fan Baking

This function is designed to save energy during cooking. When you use this function, the temperature inside the appliance may differ from the set temperature. The residual heat is used. The heating power may be reduced. For more information refer to "Daily Use" chapter, Notes on: Moist Fan Baking.



Grill

To grill thin pieces of food and to toast bread.



Turbo Grilling

To roast large meat joints or poultry with bones on one shelf position. To bake gratins and to brown.



The lamp may turn off automatically at a temperature below 80 °C during some heating functions.

6.2 Notes on: Moist Fan Baking

This function was used to comply with the energy efficiency class and ecodesign requirements (according to EU 65/2014 and EU 66/2014). Tests according to: IEC/EN 60350-1.

The oven door should be closed during cooking so that the function is not interrupted and the oven operates with the highest energy efficiency possible.

When you use this function the lamp automatically turns off after 30 sec.

For the cooking instructions refer to "Hints and tips" chapter, Moist Fan Baking. For general energy saving recommendations refer to "Energy Efficiency" chapter, Energy saving tips.



6.3 Setting: Heating functions

1. Turn the knob for the heating functions to select a heating function.
2. Turn the control knob to set the temperature.

6.4 Entering: Menu

Open the Menu to access Assisted Cooking dishes and settings.



1. Turn the knob for the heating functions to .

The display shows  .



2. Turn the control knob and select the icon to enter submenu. Press **OK**.

6.5 Setting: Assisted Cooking



Assisted Cooking submenu consists of programmes that are designed for dedicated dishes. Programmes start with a suitable setting. You can adjust the time and the temperature during cooking.



















1. Turn the knob for the heating functions to .
2. Turn the control knob to select . Press **OK**.
3. Turn the control knob to select a dish (P1 - P...). Press **OK**.
4. Turn the control knob to adjust the weight. Option is available for selected dishes. Press **OK**.
5. Place the food inside the appliance. Press **OK**.
6. When the function ends, check if the food is ready. Extend the cooking time, if needed.



























Submenu: Assisted Cooking







Legend	
	Weight adjustment available.
	Preheat the appliance before you start cooking.
	Shelf level. Refer to "Product description" chapter.

The display shows **P** and a **number** of the dish that you can check in the table.



Dish	Weight	Shelf level / Accessory
P1 Roast Beef, rare		
P2 Roast Beef, medium	1 - 1.5 kg; 4 - 5 cm thick pieces	 2; baking tray Fry the meat for a few minutes in a hot pan. Insert to the appliance.
P3 Roast Beef, well done		
P4 Steak, medium	180 - 220 g per piece; 3 cm thick slices	  3; roasting dish on wire shelf Fry the meat for a few minutes in a hot pan. Insert to the appliance.

	Dish	Weight	Shelf level / Accessory
P5	Beef roast / braised (prime rib, top round, thick flank)	1.5 - 2 kg	  2; roasting dish on wire shelf Fry the meat for a few minutes in a hot pan. Add liquid. Insert to the appliance.
P6	Roast Beef, rare (slow cooking)		
P7	Roast Beef, medium (slow cooking)	1 - 1.5 kg; 4 - 5 cm thick pieces	 2; baking tray Fry the meat for a few minutes in a hot pan. Insert to the appliance.
P8	Roast Beef, well done (slow cooking)		
P9	Fillet of beef, rare (slow cooking)		
P10	Fillet of beef, medium (slow cooking)	0.5 - 1.5 kg; 5 - 6 cm thick pieces	 2; baking tray Fry the meat for a few minutes in a hot pan. Insert to the appliance.
P11	Fillet of beef, done (slow cooking)		
P12	Veal roast (e.g. shoulder)	0.8 - 1.5 kg; 4 cm thick pieces	  2; roasting dish on wire shelf Add liquid. Roast covered.
P13	Pork roast neck or shoulder	1.5 - 2 kg	  2; roasting dish on wire shelf Turn the meat after half of the cooking time.
P14	Pulled pork (slow cooking)	1.5 - 2 kg	 2; baking tray Turn the meat after half of the cooking time to get an even browning.
P15	Pork loin, fresh	1 - 1.5 kg; 5 - 6 cm thick pieces	 2; roasting dish on wire shelf
P16	Pork spare ribs	2 - 3 kg; use raw, 2 - 3 cm thin spare ribs	 3; deep pan Add liquid to cover the bottom of a dish. Turn the meat after half of the cooking time.
P17	Lamb leg with bones	1.5 - 2 kg; 7 - 9 cm thick pieces	 2; roasting dish on baking tray Add liquid. Turn the meat after half of the cooking time.
P18	Whole chicken	1 - 1.5 kg; fresh	  2; casserole dish on baking tray Turn the chicken after half of the cooking time to get an even browning.
P19	Half chicken	0.5 - 0.8 kg	 3; baking tray
P20	Chicken breast	180 - 200 g per piece	  2; casserole dish on wire shelf Fry the meat for a few minutes in a hot pan.
P21	Chicken legs, fresh	-	 3; baking tray If you marinated chicken legs first, set lower temperature and cook them longer.

	Dish	Weight	Shelf level / Accessory
P22	Duck, whole	2 - 3 kg	  2; roasting dish on wire shelf Put the meat on roasting dish. Turn the duck after half of the cooking time.
P23	Goose, whole	4 - 5 kg	  2; deep pan Put the meat on deep baking tray. Turn the goose after half of the cooking time.
P24	Meat loaf	1 kg	 2; wire shelf
P25	Whole fish, grilled	0.5 - 1 kg per fish	 2; baking tray Fill the fish with butter, spices and herbs.
P26	Fish fillet	-	  3; casserole dish on wire shelf
P27	Cheesecake	-	 2;  28 cm springform tin on wire shelf
P28	Apple cake	-	 3; baking tray
P29	Apple tart	-	 2; pie form on wire shelf
P30	Apple pie	-	 1;  22 cm pie form on wire shelf
P31	Brownies	2 kg of dough	 3; deep pan
P32	Muffins	-	 3; muffin tray on wire shelf
P33	Loaf cake	-	 2; loaf pan on wire shelf
P34	Baked potatoes	1 kg	 2; baking tray Put the whole potatoes with skin on baking tray.
P35	Wedges	1 kg	 3; baking tray lined with baking paper Cut potatoes into pieces.
P36	Grilled mixed vegetables	1 - 1.5 kg	 3; baking tray lined with baking paper Cut the vegetables into pieces.
P37	Croquettes, frozen	0.5 kg	 3; baking tray
P38	Pommes, frozen	0.75 kg	 3; baking tray
P39	Meat / vegetable lasagna with dry pasta sheets	1 - 1.5 kg	 2; casserole dish on wire shelf
P40	Potato gratin (raw potatoes)	1 - 1.5 kg	 1; casserole dish on wire shelf Rotate the dish after half of the cooking time.
P41	Pizza fresh, thin	-	  2; baking tray lined with baking paper

Dish	Weight	Shelf level / Accessory
P42 Pizza fresh, thick	-	  2; baking tray lined with baking paper
P43 Quiche	-	 2; baking tin on wire shelf
P44 Baguette / Ciabatta / White bread	0.8 kg	  2; baking tray lined with baking paper More time needed for white bread.
P45 Whole grain / Rye / Dark bread	1 kg	  2; baking tray lined with baking paper / loaf pan on wire shelf

6.6 Changing: Settings

- Turn the knob for the heating functions to .
- Turn the control knob to select . Press **OK**.
- Turn the control knob to select the setting. Press **OK**.
- Turn the control knob to adjust the value. Press **OK**.
- Turn the knob for the heating functions to the off position to exit Menu.

Submenu: Settings

Setting	Value
01 Time of day	Change

Setting	Value
02 Display brightness	1 - 5
03 Key tones	1 - Beep, 2 - Click, 3 - Sound off
04 Buzzer volume	1 - 4
05 Uptimer	On / Off
06 Light	On / Off
07 Fast Heat Up	On / Off
08 Demo mode	Activation code: 2468
09 Software version	Check
10 Reset all settings	Yes / No

7. ADDITIONAL FUNCTIONS

7.1 Lock

This function prevents an accidental change of the appliance function.

When activated while the appliance is in use, it locks the control panel, ensuring that the current cooking settings continue uninterrupted.

When activated while the appliance is off, it keeps the control panel locked, preventing the appliance from being turned on unintentionally.



 - press and hold to turn on the function.



A signal sounds.  - flashes 3 times when the lock is turned on.

 - press and hold to turn off the function.

7.2 Automatic switch-off

For safety reasons, if the heating function is active and no settings are changed, the appliance will turn off automatically after a certain period of time.

 (°C)	 (h)
30 - 115	12.5
120 - 195	8.5
200 - 245	5.5

 (°C)	 (h)
250 - maximum	3

If you intend to run a heating function for a duration exceeding the automatic switch-off time, set the cooking time. Refer to the 'Clock functions' chapter.





The Automatic switch-off does not work with the functions: Light, Time Delayed Start.

7.3 Cooling fan



When the appliance operates, the cooling fan turns on automatically to keep the surfaces of the appliance cool. If you turn off the appliance, the cooling fan can continue to operate until the appliance cools down.

8. CLOCK FUNCTIONS



8.1 Timer functions description

 Minute minder	To set a countdown timer. When the timer ends, the signal sounds. This function has no effect on the operation of the appliance and can be set at any time.
 Cooking time	To set cooking duration. When the timer ends, the signal sounds and the heating function will automatically turn off.
 Time Delayed Start	To postpone the start and / or end of cooking.
 Uptimer	To show how long the appliance operates. Maximum is 23 h 59 min. This function has no effect on the operation of the appliance and can be set at any time.

8.2 Setting: Minute minder



- Press .
- The display shows: 0:00 and .
- Turn the control knob to set the Minute minder.
- Press **OK**. The timer starts counting down immediately.

8.3 Setting: Cooking time

- Turn the knobs to select the heating function and to set the temperature.
- Press  until the display shows: 0:00 and .

- Turn the control knob to set the Cooking time.
- Press **OK**. The timer starts counting down immediately.
- When the time ends, press **OK** and turn the knob for the heating functions to the off position.



8.4 Setting: Time Delayed Start

- Turn the knobs to select the heating function and to set the temperature.
 - Press  until the display shows:  and **START**.
 - Turn the control knob to set the start time.
 - Press **OK**.
- The display shows: --:--  **STOP**.
- Turn the control knob to set the end time.
 - Press **OK**.

The timer starts counting down at a set start time.

- When the time ends, press **OK** and turn the knob for the heating functions to the off position.

8.5 Setting: Uptimer

- Turn the knob for the heating functions to  to enter Menu.
- Turn the control knob to select  / Uptimer. Refer to "Daily Use" chapter, Menu: Settings.
- Press **OK**.

4. Turn the control knob to turn the Uptimer on and off.
5. Press OK.

8.6 Setting: Time of day

1. Turn the knob for the heating functions to  to enter Menu.

2. Turn the control knob to select  / Time of day. Refer to "Daily use" chapter, Menu: Settings.
3. Turn the control knob to set the clock.
4. Press OK.

9. USING THE ACCESSORIES

WARNING!

Refer to Safety chapters.

9.1 Inserting accessories

A small indentation at the top increases safety and provides tilt protection. The indentations are also anti-tip devices. The rim around the shelf prevents cookware from slipping off the shelf.

Wire shelf

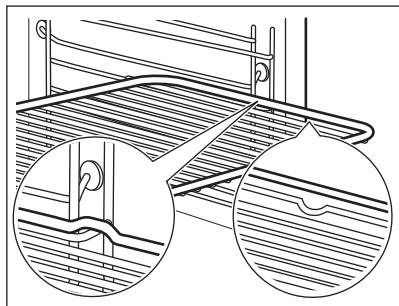

Insert the shelf between the guide bars of the shelf support. Make sure that the shelf touches the back of the oven interior.

Baking tray

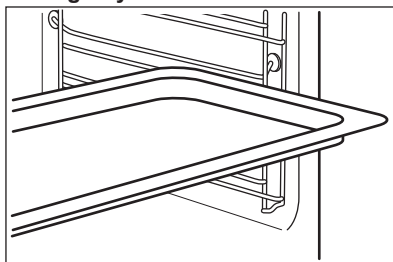

Push the tray between the guide bars of the shelf support. Place the baking tray with the slope towards the back of the oven interior.

10. HINTS AND TIPS

10.1 Cooking recommendations

The temperature and cooking times in the tables are for guidance only. They depend on the recipes, quality and quantity of the ingredients used.

Your appliance may bake or roast differently than your previous appliance. The hints below show recommended settings for temperature, cooking time and shelf position for specific types of the food.

Count the shelf positions from the bottom of the oven floor.





If you cannot find the settings for a specific recipe, look for a similar one.

For energy saving tips refer to "Energy efficiency" chapter.

Symbols used in the tables:



Food type

	Heating function
	Temperature
	Accessory
	Shelf position
	Cooking time (min)



10.2 Moist Fan Baking - recommended accessories

Use dark and non-reflective tins and containers. They have better heat absorption than light colour and reflective dishes.

- **Pizza pan** - dark, non-reflective, diameter 28cm
- **Baking dish** - dark, non-reflective, diameter 26cm
- **Ramekins** - ceramic, diameter 8cm, height 5 cm
- **Flan base tin** - dark, non-reflective, diameter 28cm

10.3 Moist Fan Baking





For the best results follow suggestions listed in the table below.





	°C		
Pasta gratin	200 - 220	45 - 55	3
Potato gratin	180 - 200	70 - 85	3
Moussaka	170 - 190	70 - 95	3
Lasagne	180 - 200	75 - 90	3
Cannelloni	180 - 200	70 - 85	3
Bread pudding	190 - 200	55 - 70	3
Rice pudding	170 - 190	45 - 60	3
Apple cake, made of sponge cake mixture (round cake tin)	160 - 170	70 - 80	3
White bread	190 - 200	55 - 70	3

10.4 Information for test institutes

Tests according to: EN 60350-1, IEC 60350-1.

Baking on one level





			°C		
Fatless sponge cake	True Fan Cooking	Wire shelf	160	45 - 60	2
Fatless sponge cake	Conventional Cooking	Wire shelf	160	45 - 60	2
Apple pie, 2 tins Ø20 cm	True Fan Cooking	Wire shelf	160	55 - 65	2
Apple pie, 2 tins Ø20 cm	Conventional Cooking	Wire shelf	180	55 - 65	1
Short bread	True Fan Cooking	Baking tray	140	25 - 35	2

			°C		
Short bread	Conventional Cooking	Baking tray	140	25 - 35	2
Small cakes, 20 per tray 1)	True Fan Cooking	Baking tray	150	20 - 30	3
Small cakes, 20 per tray 1)	Conventional Cooking	Baking tray	170	20 - 30	3
Toast 2)	Grill	Wire shelf	max.	1 - 2	5

1) Preheat the empty appliance.

2) Preheat the empty appliance for 5 min.

Multilevel baking

			°C		
Short bread	True Fan Cooking	Baking tray	140	25 - 45	2 and 4
Small cakes, 20 per tray 1)	True Fan Cooking	Baking tray	150	25 - 35	2 and 4
Fatless sponge cake	True Fan Cooking	Wire shelf 2)	160	45 - 55	2 and 4
Apple pie	True Fan Cooking	Wire shelf 2)	160	55 - 65	2 and 4

1) Preheat the empty appliance.

2) 1 cake tin on each wire shelf. One positioned to the left and one to the right.

11. CARE AND CLEANING

WARNING!

Refer to Safety chapters.

11.1 Notes on cleaning

Cleaning Agents

- Clean the front of the appliance only with a microfibre cloth with warm water and a mild detergent.
- Use a cleaning solution to clean metal surfaces.
- Clean stains with a mild detergent.

Everyday Use

- Clean the interior of the appliance after each use. Fat accumulation or other residue may cause fire.
- Do not store food in the appliance for longer than 20 minutes. Dry the interior of the appliance only with a microfibre cloth after each use.

Accessories

- Clean all accessories after each use and let them dry. Use only a microfibre cloth with warm water and a mild detergent. Do not clean the accessories in a dishwasher.
- Do not clean the non-stick accessories using abrasive cleaner or sharp-edged objects.

11.2 Removing the shelf supports

Remove the shelf supports to clean the appliance.

1. Turn off the appliance and wait until it is cold.
2. Pull the front of the shelf support away from the side wall.
3. Pull the rear end of the shelf support away from the side wall and remove it.

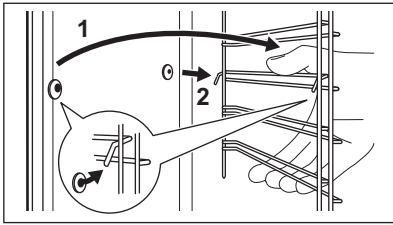

4. Install the shelf supports in the opposite sequence.

11.3 Removing grill

⚠ WARNING!

There is a risk of burns.

1. Turn off the appliance and wait until it is cold to clean it.
2. Remove the shelf supports.
3. Grab the grill corners. Pull it forwards against the spring pressure and out of two holders.

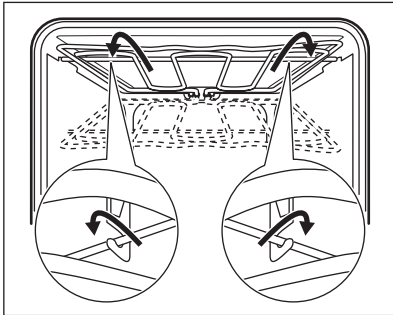

The grill folds down.

4. Clean the oven ceiling with warm water, a soft cloth and a mild detergent. Let it dry.
5. Install the grill in the opposite sequence.
6. Install the shelf supports.

11.4 Removing and installing door

You can remove the door and the internal glass panels to clean it. The number of glass panels is different for different models.

⚠ WARNING!

The door is heavy.

⚠ CAUTION!

Carefully handle the glass, especially around the edges of the front panel. The glass can break.

1. Make sure the appliance is cold.
2. Fully open the door.
3. Press the clamping levers **A** on the two door hinges.

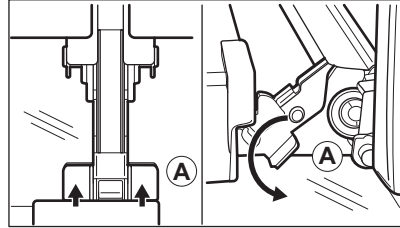

4. Close the oven door to the first opening position (at approximate angle: 70°).
5. Hold the door with one hand on each side and pull it away from the oven at an upwards angle.
6. Put the door with the outer side down on a soft cloth on a stable surface.
7. Hold the door trim **B** on the top edge of the door at the two sides and push inwards to release the clip seal.

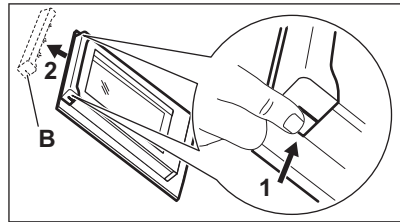

8. Pull the door trim to the front to remove it.
9. Hold the door glass panels on their top edge one by one and pull them up out of the guide.

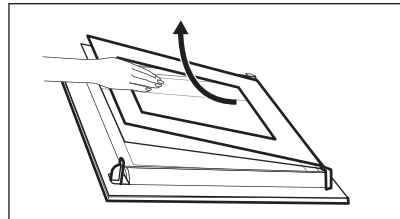

10. Clean the glass panel with water and soap. Dry the glass panel carefully. Do

not clean the glass panels in the dishwasher.

After cleaning, do the above steps in the opposite sequence. Install the smaller panel first, then the larger and the door.

Make sure that the glass panels are inserted in the correct position otherwise the surface of the door may overheat.

11.5 Replacing the lamp

⚠ WARNING!

Risk of electric shock.
The lamp can be hot.

1. Turn off the appliance and wait until it is cold.

2. Disconnect the appliance from the mains.
3. Place the cloth on the oven floor.

Top lamp

1. Turn the glass cover to remove it.

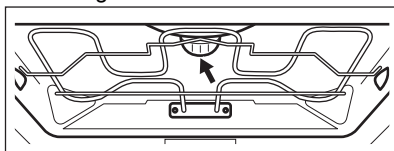

2. Clean the glass cover.
3. Replace the lamp with a halogen, 230 V, 40 W, 300 °C heat-resistant lamp
4. Install the glass cover.

12. TROUBLESHOOTING

⚠ WARNING!

Refer to Safety chapters.

12.1 What to do if...

Problem	Check if...
You cannot activate or operate the appliance.	The appliance is correctly connected to an electrical supply.
The appliance does not heat up.	The automatic switch-off is deactivated.
The appliance does not heat up.	The fuse is not blown.
The appliance does not heat up.	Lock is deactivated.
The lamp is turned off.	Moist Fan Baking - is activated.
The lamp does not work.	The lamp is burnt out.
The display shows 00:00.	There was a power cut. Set the time of day.



If the display shows an error code that is not in this table, turn the house fuse off and on to restart the appliance. If the error code recurs contact an Authorised Service Centre.

12.2 Service data

If you cannot find a solution to the problem yourself, contact your dealer or an Authorised Service Centre.

The necessary data for the service centre is on the rating plate. The rating plate is located on the front frame of the appliance. It is visible when you open the door. Do not remove the rating plate from the appliance.

We recommend that you write the data here:

Model (MOD.):

Product number (PNC):

Serial number (S.N.):

13. ENERGY EFFICIENCY

13.1 Product Information Sheet and Product Information according to EU Energy Labelling and Ecodesign Regulations

Supplier's name	Electrolux	
Model identification	EH7L4CN 948533595 EH7L4SW 948533596 EH7L4WE 948533597	
Energy Efficiency Index	81.2	
Energy efficiency class	A+	
Energy consumption with a standard load, conventional mode	1.09 kWh/cycle	
Energy consumption with a standard load, fan-forced mode	0.69 kWh/cycle	
Number of cavities	1	
Heat source	Electricity	
Volume	71 l	
Type of oven	Built-Under Oven	
Mass	EH7L4CN	39.0 kg
	EH7L4SW	39.0 kg
	EH7L4WE	39.0 kg

IEC/EN 60350-1 - Household electric cooking appliances - Part 1: Ranges, ovens, steam ovens and grills - Methods for measuring performance.

13.2 Product Information for power consumption and maximum time to reach applicable low power mode

Power consumption in standby	0.8 W
Maximum time needed for the equipment to automatically reach the applicable low power mode	20 min

13.3 Energy saving tips

Following tips below will help you save energy when using your appliance.

Make sure that the appliance door is closed when the appliance operates. Do not open the appliance door too often during cooking.

Keep the door gasket clean and make sure it is well fixed in its position.

Use metal cookware and dark, non-reflective tins and containers to improve energy saving.

Do not preheat the appliance before cooking unless specifically recommended.

Keep breaks between baking as short as possible when you prepare a few dishes at one time.

Cooking with fan

When possible, use the cooking functions with fan to save energy.

Residual heat

When the cooking duration is longer than 30 min, reduce the appliance temperature to minimum 3 - 10 min before the end of cooking. The residual heat inside the appliance will continue to cook.

Use the residual heat to keep the food warm or warm up other dishes.

When you turn off the appliance, the display shows the residual heat.

Keep food warm

Choose the lowest possible temperature setting to use residual heat and keep the food warm. The residual heat indicator or temperature appears on the display.

Cooking with the lamp off

Turn off the lamp during cooking. Turn it on only when you need it.

Moist Fan Baking

Function designed to save energy during cooking.

When you use this function the lamp automatically turns off after 30 sec. You may turn on the lamp again but this action will reduce the expected energy savings.

14. GUARANTEE

Customer Service Centres

Point of Service		
Industriestrasse 10 5506 Mägenwil	Le Trési 6 1028 Prévèrenge	Via Violino 11 6928 Manno
Morgenstrasse 131 3018 Bern		
Langgasse 10 9008 St. Gallen		
Am Mattenhof 4a/b 6010 Kriens		
Schlossstrasse 1 4133 Pratteln		
Comercialstrasse 19 7000 Chur		





Spare parts service Industriestrasse 10, 5506 Mägenwil, Tel. 0848 848 111

Specialist advice/Sale Badenerstrasse 587, 8048 Zürich, Tel. 044 405 81 11

Warranty For each product we provide a two-year guarantee from the date of purchase or delivery to the consumer (with a guarantee certificate, invoice or sales receipt serving as

proof). The guarantee covers the costs of materials, labour and travel. The guarantee will lapse if the operating instructions and conditions of use are not adhered to, if the product is incorrectly installed, or in the event of damage caused by external influences, force majeure, intervention by third parties or the use of non-genuine components.

15. ENVIRONMENTAL CONCERNS

Recycle materials with the symbol . Put the packaging in relevant containers to recycle it. Help protect the environment and human health by recycling waste of electrical and electronic appliances. Do not dispose of appliances marked with the symbol  with the household waste. Return the product to your local recycling facility or contact your municipal office.



For Switzerland:

Where should you take your old equipment?

Anywhere that sells new equipment or hand it in to official SENS collection points or official SENS recycling firms.

The list of official SENS collection points can be found at www.erecycling.ch

Willkommen bei Electrolux! Danke, dass Sie sich für unser Gerät entschieden haben.



Anwendungshinweise, Prospekte, Informationen zu Fehlerbehebung, Service und Reparatur zu erhalten:
www.electrolux.com/support

Änderungen vorbehalten.

INHALTSVERZEICHNIS

1. SICHERHEITSHINWEISE.....	23
2. SICHERHEITSANWEISUNGEN.....	26
3. GERÄTEBESCHREIBUNG.....	28
4. BEDIENFELD.....	29
5. VOR DEM ERSTEN GEBRAUCH.....	30
6. TÄGLICHER GEBRAUCH.....	30
7. ZUSATZFUNKTIONEN.....	35
8. UHRFUNKTIONEN.....	36
9. VERWENDUNG DES ZUBEHÖRS.....	37
10. RATSCHLÄGE UND TIPPS.....	37
11. REINIGUNG UND PFLEGE.....	39
12. FEHLERDIAGNOSE.....	41
13. ENERGIEEFFIZIENZ.....	42
14. GARANTIE.....	43
15. UMWELTTIPPS.....	44

1. ⚠ SICHERHEITSHINWEISE

Lesen Sie vor der Installation und Verwendung des Gerätes die mitgelieferte Anleitung sorgfältig durch. Der Hersteller ist nicht verantwortlich für Verletzungen oder Schäden, die durch unsachgemäße Installation oder Verwendung entstehen. Bewahren Sie die Anweisungen immer an einem sicheren und zugänglichen Ort auf, um sie später wiederverwenden zu können.

1.1 Sicherheit von Kindern und schutzbedürftigen Personen

- Das Gerät kann von Kindern ab 8 Jahren und Personen mit eingeschränkten physischen, sensorischen oder geistigen Fähigkeiten oder mit mangelnder Erfahrung und/oder

mangelndem Wissen nur dann verwendet werden, wenn sie durch eine für ihre Sicherheit zuständige Person beaufsichtigt werden oder in die sichere Verwendung des Geräts eingewiesen wurden und die mit dem Gerät verbundenen Gefahren verstanden haben. Kinder unter 8 Jahren sowie Personen mit schweren Behinderungen oder Mehrfachbehinderung sollten vom Gerät ferngehalten werden, wenn sie nicht ständig beaufsichtigt werden.

- Kinder müssen beaufsichtigt werden und dürfen nicht mit dem Gerät spielen.
- Halten Sie sämtliches Verpackungsmaterial von Kindern fern, und entsorgen Sie es angemessen.
- **WARNUNG:** Das Gerät und zugängliche Teile werden während des Betriebs heiss. Halten Sie Kinder und Haustiere vom Gerät fern, wenn es in Betrieb ist oder abkühlt.
- Falls Ihr Gerät mit einer Kindersicherung ausgestattet ist, sollte diese aktiviert werden.
- Wartung oder Reinigung des Geräts darf nicht von Kindern ohne Aufsicht erfolgen.

1.2 Allgemeine Sicherheitshinweise

- Dieses Gerät ist nur zum Kochen bestimmt.
- Dieses Gerät ist für den häuslichen Gebrauch im Haushalt in Innenräumen konzipiert.
- Dieses Gerät kann in Büros, Hotelzimmern, Bed & Breakfast-Gästezimmern, Bauernhöfen und anderen ähnlichen Unterkünften verwendet werden, wenn das Niveau des (durchschnittlichen) Haushaltsverbrauchs nicht überschritten wird.
- Die Installation des Geräts und der Austausch des Kabels muss von einer Fachkraft vorgenommen werden.
- Verwenden Sie das Gerät nicht, bevor Sie es in die Einbaustruktur eingebaut haben.
- Trennen Sie das Gerät von der Stromversorgung, bevor Sie Wartungsarbeiten vornehmen.

- Wenn das Netzkabel beschädigt ist, muss es vom Hersteller, seinem autorisierten Kundenservice oder einer gleichermassen qualifizierten Person ausgetauscht werden, um Gefährdungen durch elektrischen Strom zu vermeiden.
- Um mögliche Gefahren zu vermeiden, muss das Bedienfeld mit den passenden farblich gekennzeichneten Steckverbindern am vorgeschriebenen Heizelement angeschlossen werden.
- Die Mittel zum Trennen des Stromanschlusses müssen gemäss den Verdrahtungsvorschriften in die feste Verdrahtung integriert sein.
- **WARNUNG:** Stellen Sie sicher, dass das Gerät abgeschaltet ist, bevor Sie das Leuchtmittel ersetzen, um die Gefahr eines elektrischen Stromschlags zu vermeiden.
- **WARNUNG:** Das Gerät und zugängliche Teile werden während des Betriebs heiss. Achten Sie darauf, die Heizelemente und die Oberflächen im Backofen nicht zu berühren.
- Verwenden Sie immer Topfhandschuhe, wenn Sie Zubehör oder Backofengeschirr in den Backofen stellen oder herausnehmen.
- Seien Sie beim Anfassen der Aufbewahrungsschublade vorsichtig. Er kann sehr heiss werden.
- Zum Entfernen der Schienen ziehen Sie zunächst das vordere Teil und dann das hintere Ende der Schienen weg von den Seitenwänden. Führen Sie zum Einsetzen der Einhängegitter die obigen Schritte in umgekehrter Reihenfolge aus.
- Reinigen Sie das Gerät nicht mit einem Dampfreiniger.
- Benutzen Sie zum Reinigen der Glasabdeckung des Herdes keine scharfen Scheuermittel oder Metallschwämmchen – sie könnten die Glasfläche verkratzen und zum Zersplittern der Scheibe führen.

2. SICHERHEITSANWEISUNGEN

2.1 Aufstellen

WARNUNG!

Das Gerät darf nur von einer Fachkraft installiert werden.

- Entfernen Sie die gesamte Verpackung.
- Montieren oder verwenden Sie ein beschädigtes Gerät nicht.
- Folgen Sie den Installationsanweisungen auf unserer Website.
- Seien Sie beim Bewegen des Gerätes vorsichtig, da es sehr schwer ist. Tragen Sie stets Sicherheitshandschuhe und festes Schuhwerk.
- Ziehen Sie das Gerät nicht am Türgriff.
- Installieren Sie das Gerät an einem sicheren, geeigneten Aufstellort, der die Installationsanforderungen erfüllt.
- Das Küchenmöbel und die Einbaunische müssen die passenden Abmessungen aufweisen.
- Die Mindestabstände zu anderen Geräten und Küchenmöbeln sind einzuhalten.
- Prüfen Sie vor Montage des Geräts, dass sich die Ofentür unbehindert öffnen lässt.
- Einige Teile des Geräts sind stromführend. Das Küchenmöbel muss auf allen Seiten mit dem Gerät abschliessen, um einen Kontakt mit stromführenden Teilen zu vermeiden.
- Das Gerät ist mit einem elektrischen Kühlsystem ausgestattet. Es muss mit der Stromversorgung betrieben werden.

2.2 Elektroanschluss

WARNUNG!

Brand- und Stromschlaggefahr.

- Alle elektrischen Anschlüsse sind von einem geprüften Elektriker vorzunehmen.
- Das Gerät muss geerdet sein.
- Achten Sie darauf, dass die Parameter auf dem Typenschild mit den elektrischen Werten der Netzstromversorgung übereinstimmen.
- Schliessen Sie das Gerät unbedingt an eine sachgemäß installierte Schutzkontaktsteckdose an.

- Verwenden Sie keine Mehrfachsteckdosen oder Verlängerungskabel.
- Achten Sie darauf, Netzstecker und Netzkabel nicht zu beschädigen. Falls das Netzkabel des Geräts ersetzt werden muss, lassen Sie diese Arbeit durch unseren autorisierten Kundendienst durchführen.
- Achten Sie darauf, dass das Netzkabel die Gerätetür nicht berührt oder in ihre Nähe gelangt, insbesondere wenn die Tür heiss ist.
- Alle Teile zum Schutz vor direktem Berühren sowie die isolierten Teile müssen so befestigt werden, dass sie nicht ohne Werkzeug entfernt werden können.
- Stecken Sie den Netzstecker erst am Ende der Installation in die Steckdose. Stellen Sie sicher, dass der Netzstecker nach der Montage noch zugänglich ist.
- Falls die Steckdose lose ist, schliessen Sie den Netzstecker nicht an.
- Ziehen Sie nicht am Netzkabel, wenn Sie das Gerät von der Stromversorgung trennen möchten. Ziehen Sie stets am Netzstecker.
- Verwenden Sie nur geeignete Trenneinrichtungen: Überlastschalter, Sicherungen (Schraubsicherungen müssen aus dem Halter entfernt werden können), Fehlerstromschutzschalter und Schütze.
- Die elektrische Installation muss eine Trenneinrichtung aufweisen, mit der das Gerät allpolig von der Spannungsversorgung getrennt werden kann. Die Trenneinrichtung muss mit einer Kontaktöffnungsbreite von mindestens 3 mm ausgeführt sein.
- Dieses Gerät wird ohne Netzstecker oder Netzkabel geliefert.

2.3 Bedienung

WARNUNG!

Verletzungs-, Verbrennungs- und Stromschlaggefahr oder Explosionsgefahr.

- Nehmen Sie keine technischen Änderungen am Gerät vor.
- Stellen Sie sicher, dass die Lüftungsöffnungen nicht blockiert sind.
- Lassen Sie das Gerät bei Betrieb nicht unbeaufsichtigt.
- Schalten Sie das Gerät nach jedem Gebrauch ab.
- Gehen Sie beim Öffnen der Tür vorsichtig vor, wenn das Gerät in Betrieb ist. Heisse Luft kann entweichen.
- Bedienen Sie das Gerät nicht mit nassen Händen oder wenn es mit Wasser in Kontakt gekommen ist.
- Üben sie keinen Druck auf die offene Tür aus.
- Benutzen Sie das Gerät nicht als Arbeits- oder Abstellfläche.
- Öffnen Sie die Gerätertür vorsichtig. Die Verwendung von Zutaten, die Alkohol enthalten, kann eine Mischung aus Alkohol und Luft zur Folge haben.
- Achten Sie beim Öffnen der Tür darauf, dass keine Funken oder offene Flammen in das Gerät gelangen.
- Immer zum Einkochen geeignete Gläser und Glasbehälter verwenden.
- Bringen Sie keine entflammaren Produkte oder nasse Gegenstände mit entflammaren Produkten in das Gerät, in die Nähe des Geräts oder auf das Gerät.

WARNUNG!

Das Gerät könnte beschädigt werden.

- Um Beschädigungen oder Verfärbungen der Emaillebeschichtung zu vermeiden:
 - Stellen Sie feuerfestes Geschirr oder andere Gegenstände nicht direkt auf den Boden des Geräts.
 - Legen Sie keine Aluminiumfolie direkt auf den Garraumboden des Geräts.
 - Füllen Sie kein Wasser in das heisse Gerät.

- Bewahren Sie kein feuchtes Geschirr oder Lebensmittel im Gerät auf, wenn Sie den Garvorgang beendet haben.
- Gehen Sie beim Herausnehmen oder Einsetzen des Zubehörs sorgfältig vor.
- Verfärbungen der Emaille- oder Edelstahlbeschichtung haben keine Auswirkung auf die Leistung des Geräts.
- Garen Sie immer bei geschlossener Backofentür.

2.4 Reinigung und Pflege

WARNUNG!

Verletzungs- und Brandgefahr sowie Risiko von Schäden am Gerät.

- Vor der Wartung schalte das Gerät immer aus und ziehe den Netzstecker aus der Steckdose.
- Stellen Sie sicher, dass das Gerät abgekühlt ist. Es besteht die Gefahr, dass die Glasscheiben brechen.
- Tauschen Sie die Türscheiben sofort aus, wenn sie beschädigt sind. Wenden Sie sich an den autorisierten Kundendienst.
- Seien Sie vorsichtig, wenn Sie die Tür vom Gerät abnehmen. Die Tür ist schwer.
- Reinigen Sie das Gerät regelmässig, um eine Abnutzung des Oberflächenmaterials zu verhindern.
- Reinigen Sie das Gerät mit einem weichen, feuchten Tuch. Verwenden Sie ausschliesslich Neutralreiniger. Benutzen Sie keine Scheuermittel, scheuernde Reinigungsschwämmchen, Lösungsmittel oder Metallgegenstände.
- Falls Sie ein Ofenspray verwenden, befolgen Sie die Sicherheitsanweisungen auf seiner Verpackung.

2.5 Innenbeleuchtung

WARNUNG!

Stromschlaggefahr.

- Bezüglich der Lampen in diesem Produkt und der separat erhältlichen Ersatzlampen: Diese Lampen dienen dazu, extremen Bedingungen in Haushaltgeräten zu widerstehen, z. B. Temperatur, Vibration, Feuchtigkeit, oder Informationen zum Betriebsstatus des

Geräts anzuzeigen. Sie dienen nicht dem Einsatz in anderen Anwendungen und eignen sich nicht zur Raumbeleuchtung.

- Dieses Produkt enthält eine Lichtquelle der Energieeffizienzklasse G.
- Verwenden Sie stets nur eine Lampe mit der gleichen Leistung..

2.6 Wartung

- Zur Reparatur des Geräts wenden Sie sich an einen autorisierten Kundendienst.
- Verwenden Sie ausschließlich Original-Ersatzteile.

2.7 Entsorgung

⚠️ **WARNING!**

Verletzungs- oder Erstickungsgefahr.

- Kontaktieren Sie die Behörden vor Ort, um Informationen darüber zu erhalten, wie Sie das Gerät entsorgen können.
- Das Gerät von der Netzstromversorgung trennen.
- Schneiden Sie das Netzkabel in der Nähe des Geräteanschlusses ab, und entsorgen Sie es.

3. GERÄTEBESCHREIBUNG

3.1 Gesamtansicht

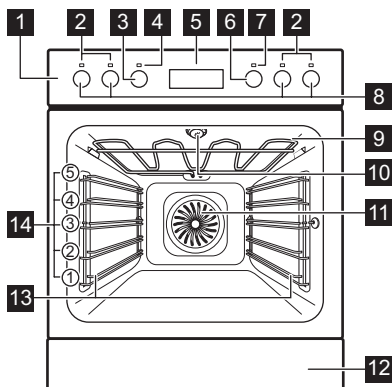

- 1 Bedienfeld
- 2 Lampen/-symbole der Kochzonen
- 3 Einstellknopf für Ofenfunktionen
- 4 Betriebskontrolllampe/-symbol
- 5 Anzeige
- 6 Einstellknopf
- 7 Temperaturanzeige/-symbol
- 8 Einstellknöpfe für die Garzonen
- 9 Heizelement

- 10 Lampe
- 11 Umluft
- 12 Schublade
- 13 Einhängegitter, herausnehmbar
- 14 Einschubebene

3.2 Zubehörteile

- **Gitterrost**
Für Kuchenbackformen, backofengeeignetes Geschirr, Bratgeschirr, Kochgeschirr/Geschirr.
- **Backblech**
Für nasse Kuchen, Gebäck, Brot, grosse Braten, Tiefkühlgerichte und zum Auffangen von Flüssigkeiten, z. B. Fett beim Braten von Speisen auf dem Gitterrost.
- **Aufbewahrungsschublade**
Die Aufbewahrungsschublade befindet sich unter dem Backofen.

⚠️ **WARNING!**

Sie kann bei Betrieb des Ofens heiss werden. Bewahren Sie keine entflammaren Materialien in dieser Schublade auf.

4. BEDIENFELD

4.1 Ein- und Ausschalten des Geräts

Zum Einschalten des Geräts:

1. Drücken Sie auf die Einstellknöpfe. Daraufhin kommen die Knöpfe heraus.
2. Drehen Sie den Einstellknopf für die Ofenfunktionen zur Auswahl einer Funktion.
3. Drehen Sie den Einstellknopf, um die Einstellungen anzupassen.

Um das Gerät auszuschalten: Drehen Sie den Einstellknopf für die Ofenfunktionen in die Aus-Position .

4.2 Einstellknöpfe für die Garzonen



WARNUNG!

Siehe Kapitel «Sicherheit» in der Bedienungsanleitung des Kochfelds.

Sie können das Kochfeld mit den Drehknöpfen für die Kochzonen bedienen.

4.3 Garstufen

Die Kochzonenlampen zeigen an, welche Zone Sie eingestellt haben.

Knopfanzeige	Funktion
0	Aus-Position
	Einstellung Warmhalten
1 - 9	Garstufen
	Doppelzonenschalter

Drehen Sie den Knopf und stellen Sie eine Kochstufe ein.

4.4 Nutzung der Doppelzone (falls vorhanden)



Falls das Kochfeld über eine eigene Bedienoberfläche mit Sensorfeld verfügt, wird die Funktion vom Kochfeld gesteuert. Siehe Kapitel «Täglicher Gebrauch» in der Bedienungsanleitung des Kochfelds.

1. Aktiviere die Doppelzone durch Drehen des Knopfes im Uhrzeigersinn⁹. Nicht über die Stopp-Position hinaus drehen.
2. Drehe den Knopf langsam auf das Symbol , bis ein Klick zu hören ist. Die beiden Kochzonen sind eingeschaltet.
3. Siehe «Heizstufen» zu der erforderlichen Heizstufe.

4.5 Ausstattung Bedienfeld



Drücken Sie darauf, um die Timer-Funktionen einzustellen.



Drücken und halten, um die Funktion einzuschalten: Schnellaufheizung



Drücken Sie darauf, um die Lampe des Geräts auf Ein oder Aus zu schalten.



Drücken und halten, um die Funktion einzuschalten: Verriegelung



Drücken, um Ihre Auswahl zu bestätigen.



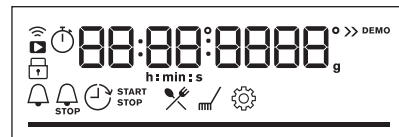

4.6 Anzeigen im Display





Display mit wichtigen Funktionen.



Das Gerät ist verriegelt.

	Untermenü: VarioGuide.
	Untermenü: Einstellungen
	Schnellaufheizung ist eingeschaltet.
	Kurzzeit-Wecker ist eingeschaltet.
	Garzeit ist eingeschaltet.

	Zeit verzögerter Start ist eingeschaltet.
	Uptimer ist eingeschaltet.
	Fortschrittsbalken - zeigt visuell an, wenn das Gerät die eingestellte Temperatur erreicht oder wann die Garzeit zu Ende ist.

5. VOR DEM ERSTEN GEBRAUCH

WARNUNG!

Siehe Kapitel „Sicherheitshinweise“.

5.1 Einstellung der Uhrzeit



Warten Sie nach dem ersten Anschluss an die Stromversorgung, bis das Display Folgendes anzeigt: «00:00».

1. Drehen Sie den Einstellknopf, um die Zeit einzustellen.
2. Drücken Sie **OK**.

5.2 Erstes Aufheizen und Reinigen

Heizen Sie das leere Gerät vor der ersten Inbetriebnahme und dem ersten Kontakt mit Lebensmitteln auf. Im Gerät kann es zu einer unangenehmen Geruchs- und Rauchentwicklung kommen. Belüften Sie den Raum während dem Aufheizen.

1. Entfernen Sie alle Zubehörteile und abnehmbaren Regalböden aus dem Gerät.

2. Stellen Sie die Funktion  ein. Stellen Sie die Höchsttemperatur ein. Lassen Sie das Gerät 1 Std in Betrieb.
3. Stellen Sie die Funktion  ein. Stellen Sie die Höchsttemperatur ein. Lassen Sie das Gerät 15 Min in Betrieb.
4. Stellen Sie die Funktion  ein. Stellen Sie die Höchsttemperatur ein. Lassen Sie das Gerät 15 Min in Betrieb.
5. Schalten Sie das Gerät aus und lassen Sie es abkühlen.
6. Reinigen Sie das Gerät und das Zubehör nur mit einem Mikrofasertuch, warmem Wasser und einem milden Reinigungsmittel.
7. Bringen Sie alle Zubehörteile und die herausnehmbaren Einhängegitter in ihre ursprüngliche Positionen.

6. TÄGLICHER GEBRAUCH

WARNUNG!

Siehe Kapitel „Sicherheitshinweise“.

6.1 Ofenfunktionen



Heissluft

Zum Braten von Fleisch und Kuchenbacken. Stellen Sie die Temperatur niedriger als beim Backen mit Ober-/Unterhitze ein, da das Gebläse die Hitze gleichmässig im Backofeninneren verteilt.



Ober-/Unterhitze

Zum Backen und Braten auf einer Ebene.



Tiefkühlgerichte

Damit Fertiggerichte wie z. B. Pommes Frites, Kartoffelwedges und Frühlingsrollen schön knusprig werden.



Pizzastufe

Am besten geeignet zum Backen von Pizza und anderen Gerichten, die mehr Hitze von unten benötigen.



Unterhitze

Für Bräunen und einen knusprigen Boden. Verwenden Sie die niedrigste Einschubebene.



Auftauen

Auftauen von Speisen (Gemüse und Früchte). Die Auftauzeit hängt von der Menge und der Grösse der Tiefkühlgerichte ab.



Feuchte Umluft

Diese Funktion dient dem Energiesparen beim Kochen. Bei Verwendung dieser Funktion kann die Temperatur im Gerät von der eingestellten Temperatur abweichen. Die Restwärme wird genutzt. Die Heizleistung kann reduziert werden. Weitere Informationen finden Sie im Kapitel «Täglicher Gebrauch», Hinweis zu: Feuchte Umluft.



Grill

Zum Grillieren von dünnen Speisen und zum Toasten von Brot.



Heissluftgrillen

Zum Braten grosser Fleischstücke oder von Geflügel mit Knochen auf einer Einschubebene. Zum Gratинieren und Bräunen.



Die Backofenbeleuchtung kann bei einigen Ofenfunktionen bei einer Temperatur unter 80 °C automatisch auf Aus schalten.

6.2 Hinweise für: Feuchte Umluft

Diese Funktion wurde verwendet, um der Energieeffizienzklasse und den Ökodesign-Anforderungen (in Übereinstimmung mit EU 65/2014 und EU 66/2014) zu entsprechen. Prüfungen nach: IEC/EN 60350-1.

Die Ofentür muss beim Garen geschlossen werden, damit die Funktion nicht unterbrochen wird und der Ofen möglichst energiesparend funktioniert.

Wenn Sie diese Funktion verwenden, schaltet sich die Ofenbeleuchtung nach 30 s automatisch aus.

Anweisungen zum Garen finden Sie im Kapitel «Hinweise und Tipps», Feuchte Umluft. Allgemeine Hinweise zum Energiesparen finden Sie im Kapitel «Energie-Effizienz» unter Energiespartipps.

6.3 Einstellung: Ofenfunktionen

1. Drehen Sie den Backofen-Einstellknopf auf die gewünschte Funktion.
2. Drehen Sie den Einstellknopf, um die Temperatur einzustellen.

6.4 Eingabe: Menü

Öffnen Sie das Menü, um Zugang zu den VarioGuide-Gerichten und den Einstellungen zu erhalten.



1. Drehen Sie den Einstellknopf für die Ofenfunktionen auf .

Auf dem Display wird ,  angezeigt.

2. Drehen Sie den Einstellknopf und wählen Sie das Symbol zum Aufrufen des Untermenüs. Drücken Sie OK.

6.5 Einstellung: VarioGuide



VarioGuide Das Untermenü besteht aus Programmen, die für bestimmte Gerichte gedacht sind. Die Programme beginnen jeweils mit einer geeigneten Einstellung. Sie können die Zeit, die Temperatur während des Garvorgangs einstellen.

1. Drehen Sie den Einstellknopf für die Ofenfunktionen auf .
2. Drehen Sie den Einstellknopf um  zu wählen. Drücken Sie OK.
3. Drehen Sie den Einstellknopf, um ein Gericht (von P1 - P ...) auszuwählen. Drücken Sie OK.
4. Drehen Sie den Einstellknopf, um das Gewicht anzupassen. Die Option ist nur für ausgewählte Gerichte verfügbar. Drücken Sie OK.
5. Stellen Sie die Speise in das Gerät. Drücken Sie OK.











6. Wenn die Funktion ausläuft, sollten Sie überprüfen, ob das Gericht fertig gegart ist. Wenn nötig, verlängern Sie die Garzeit.

























Untermenü: VarioGuide

Legende	
	Gewichtsanpassung verfügbar.

Legende	
	Heizen Sie das Gerät vor dem Garen vor.
	Einschubebene. Siehe Kapitel „Gerätebeschreibung“.

Das Display zeigt **P** und eine **Zahl** des Gerichts an, die Sie in der Tabelle prüfen können.

Speise	Gewicht	Einschubebene/Zubehör
P1 Roastbeef, blutig		
P2 Roastbeef, medium	1 - 1,5 kg; 4 - 5 cm dicke Stücke	 2; Backblech Braten Sie das Fleisch für einige Minuten in einer heißen Pfanne an. In das Gerät einsetzen.
P3 Roastbeef, durch		
P4 Steak, medium	180 - 220 g pro Stück; 3 cm dicke Scheiben	  3; Braten der Speise auf dem Gitterrost Braten Sie das Fleisch für einige Minuten in einer heißen Pfanne an. In das Gerät einsetzen.
P5 Rinderbraten/ Schmorbraten (Hochrippe, Oberschale, dicke Spannrippe)	1,5 - 2 kg	 ; Speise  2 auf Gitterrost braten Braten Sie das Fleisch für einige Minuten in einer heißen Pfanne an. Fügen Sie Flüssigkeit hinzu. In das Gerät einsetzen.
P6 Roastbeef, blutig (Niedertemperatur Garen)		
P7 Roastbeef, Medium (Niedertemperatur Garen)	1 - 1,5 kg; 4 - 5 cm dicke Stücke	 2; Backblech Braten Sie das Fleisch für einige Minuten in einer heißen Pfanne an. In das Gerät einsetzen.
P8 Roastbeef, Well Done (durch) (Niedertemperatur Garen)		
P9 Rinderfilet, blutig (Niedertemperatur Garen)		
P10 Rinderfilet, Medium (Niedertemperatur Garen)	0,5 - 1,5 kg; 5 - 6 cm dicke Stücke	 2; Backblech Braten Sie das Fleisch für einige Minuten in einer heißen Pfanne an. In das Gerät einsetzen.
P11 Rinderfilet, Well Done (durch) (Niedertemperatur Garen)		
P12 Kalbsbraten (z. B. Schulter)	0,8 - 1,5 kg; 4 cm dicke Stücke	  2; Speise auf Gitterrost braten Flüssigkeit hinzugeben. Abgedeckt garen.
P13 Schweinebraten, Hals oder Schulter	1,5 - 2 kg	 ; Speise  2 auf Gitterrost braten Wenden Sie das Fleisch nach der Hälfte der Garzeit.

	Speise	Gewicht	Einschubebene/Zubehör
P14	Pulled Pork (Niedertemperatur Garen)	1.5 - 2 kg	 2; Backblech Wenden Sie das Fleisch nach der Hälfte der Garzeit für eine gleichmässige Bräunung.
P15	Schweinelende, frisch	1 - 1.5 kg; 5 - 6 cm dicke Stücke	 2; Speise auf Gitterrost braten
P16	Schweinerippchen	2 - 3 kg; roh, 2 - 3 cm dünne Rippen	 3; tiefes Blech Fügen Sie Flüssigkeit hinzu, um den Boden der Bratform zu bedecken. Wenden Sie das Fleisch nach der Hälfte der Garzeit.
P17	Lammhaxe mit Knochen	1.5 - 2 kg; 7 - 9 cm dicke Stücke	 2; Speise auf Backblech garen Fügen Sie Flüssigkeit hinzu. Wenden Sie das Fleisch nach der Hälfte der Garzeit.
P18	Poulet, ganz	1 - 1.5 kg; frisch	  2; Auflaufform auf Backblech Wenden Sie das Huhn nach der Hälfte der Backzeit für eine gleichmässige Bräunung.
P19	Halbes Poulet	0.5 - 0.8 kg	 3; Backblech
P20	Pouletbrust	180 - 200 g pro Stück	  2; Auflaufform auf Gitterrost Braten Sie das Fleisch für einige Minuten in einer heissen Pfanne an.
P21	Pouletschenkel, frisch	-	 3; Backblech Wenn die Pouletschenkel mariniert sind, garen Sie sie länger und bei niedrigerer Temperatur.
P22	Ente, ganz	2 - 3 kg	  2; Speise auf Gitterrost braten Legen Sie das Fleisch in einen Bräter. Wenden Sie die Ente nach der Hälfte der Garzeit.
P23	Gans, ganz	4 - 5 kg	  2; tiefes Blech Legen Sie das Fleisch auf ein tiefes Backblech. Wenden Sie die Gans nach der Hälfte der Garzeit.
P24	Hackbraten	1 kg	 2; Gitterrost
P25	Ganzer Fisch, grilliert	0.5 - 1 kg pro Fisch	 2; Backblech Füllen Sie den Fisch mit Butter, Gewürzen und Kräutern.
P26	Fischfilet	-	  3; Auflaufform auf Gitterrost
P27	Käsekuchen	-	 2;  28 cm Blech-Springform auf Gitterrost
P28	Apfelkuchen	-	 3; Backblech
P29	Apfeltorte	-	 2; Kuchenform Gitterrost
P30	Apfeltorte	-	 ; Kuchenform auf 1  22 cm Gitterrost

	Speise	Gewicht	Einschubebene/Zubehör
P31	Brownies	2 kg Teig	3; tiefes Kuchenblech
P32	Muffins	-	3; Muffin-Blech auf Gitterrost
P33	Kastenkuchen	-	2; Kastenform auf Gitterrost
P34	Ofenkartoffeln	1 kg	2; Backblech Legen Sie die ganzen Kartoffeln ungeschält auf ein Backblech.
P35	Kartoffelwedges	1 kg	3; Backblech mit Backpapier ausgelegt Schneiden Sie die Kartoffeln in Stücke.
P36	Gemischtes Grillgemüse	1 - 1.5 kg	3; Backblech mit Backpapier ausgelegt Schneiden Sie das Gemüse in Stücke.
P37	Kroketten, gefroren	0.5 kg	3; Backblech
P38	Pommes frites, gefroren	0.75 kg	3; Backblech
P39	Fleisch- / Gemüsesagnie mit trockenen Nudelplatten	1 - 1.5 kg	2; Auflaufgericht auf Gitterrost
P40	Kartoffelgratin (rohe Kartoffeln)	1 - 1.5 kg	1; Auflaufgericht auf Gitterrost Drehen Sie das Gratin nach der Hälfte der Garzeit.
P41	Pizza, frisch, dünn	-	2; Backblech ausgelegt mit Backpapier
P42	Pizza, frisch, dick	-	2; Backblech ausgelegt mit Backpapier
P43	Quiche	-	2; Backblech auf Gitterrost
P44	Baguette/Ciabatta/Weissbrot	0.8 kg	2; Backblech ausgelegt mit Backpapier Für Weissbrot ist die Backzeit länger.
P45	Vollkorn- / Roggen- / Dunkles Brot	1 kg	2; Backblech mit Backpapier ausgelegt / Kastenform auf Gitterrost

6.6 Wechseln: Einstellungen

1. Drehen Sie den Einstellknopf für die Ofenfunktionen auf .
2. Drehen Sie den Einstellknopf um zu wählen. Drücken Sie **OK**.
3. Drehen Sie den Einstellknopf zur Auswahl der Einstellung. Drücken Sie **OK**.
4. Drehen Sie den Einstellknopf, um den Wert anzupassen. Drücken Sie **OK**.

5. Drehen Sie den Einstellknopf für die Ofenfunktionen auf **Aus** zum Beenden Menü.

Untermenü: Einstellungen

	Einstellung	Wert
01	Uhrzeit	Stellen Sie bei
02	Helligkeit	1 - 5

Einstellung	Wert
03 Tastentöne	1 - Piep, 2 - Klicken, 3 - Geräusch aus
04 Lautstärke	1 - 4
05 Uptimer	Ein/Aus
06 Backofenbeleuchtung	Ein/Aus
07 Schnellaufheizung	Ein/Aus

Einstellung	Wert
08 DEMO	Aktivierungscode: 2468.
09 Softwareversion	Prüfen
10 Gerät auf Werkseinstellungen zurücksetzen	Ja/Nein

7. ZUSATZFUNKTIONEN

7.1 Verriegelung

Diese Funktion verhindert eine versehentliche Änderung der Gerätefunktion.

Bei Aktivierung während der Nutzung des Geräts wird das Bedienfeld verriegelt, damit das Kochen mit den aktuellen Einstellungen ohne Unterbrechung abläuft.

Bei Aktivierung im ausgeschalteten Gerätezustand bleibt das Bedienfeld verriegelt, um unbeaufsichtigtes Einschalten des Geräts zu verhindern.



 drücken und halten, um die Funktion einzuschalten.

Ein Signalton ertönt.  blinkt dreimal, wenn die Sperre eingeschaltet ist.

 - drücken und halten, um die Funktion auszuschalten.

7.2 Abschaltautomatik

Aus Sicherheitsgründen schaltet sich das Gerät nach einer bestimmten Zeit automatisch ab, wenn die Ofenfunktion aktiv ist und die Einstellungen nicht geändert werden.

 (°C)	 (Std)
30 - 115	12.5
120 - 195	8.5
200 - 245	5.5
250 °C – Höchsttemperatur	3

Falls Sie eine Ofenfunktion länger als die automatische Abschaltzeit verwenden möchten, stellen Sie die Garzeit ein. Siehe hierzu Kapitel «Uhrfunktionen».





Die Abschaltautomatik funktioniert nicht mit den folgenden Funktionen:
Backofenbeleuchtung, Zeit verzögerter Start.

7.3 Kühlgebläse

Wenn das Gerät in Betrieb ist, wird das Kühlgebläse automatisch eingeschaltet, um die Geräteoberflächen zu kühlen. Nach dem Abschalten des Geräts läuft das Kühlgebläse weiter, bis das Gerät abgekühlt ist.

8. UHRFUNKTIONEN

8.1 Timer-Funktionsbeschreibungen

 Kurzzeit-Wecker	Einstellen einer Countdownzeit. Wenn die Zeit abgelaufen ist, ertönt ein Signalton. Diese Funktion hat keinen Einfluss auf den Betrieb des Geräts und kann jederzeit eingestellt werden.
 Garzeit	Einstellen einer Garzeit. Wenn das Endsignal des Timers ertönt, stoppt die Ofenfunktion automatisch.
 Zeit verzögerter Start	Zum Verzögern von Start und/oder Ende des Garvorgangs.
 Uptimer	Zum Anzeigen, wie lange das Gerät in Betrieb ist. Das Maximum ist 23 Std 59 Min. Diese Funktion hat keinen Einfluss auf den Betrieb des Geräts und kann jederzeit eingestellt werden.



8.2 Einstellung: Kurzzeit-Wecker

1. Drücken Sie .



Im Display erscheint: 0:00 und .

2. Drehen Sie den Einstellknopf, um die Kurzzeit-Wecker einzustellen.
3. Drücken Sie **OK**. Der Timer beginnt sofort mit dem Rückwärtszählen.

8.3 Einstellung: Garzeit

1. Drehen Sie die Knöpfe, um die Ofenfunktion auszuwählen und die Temperatur einzustellen.
2. Berühren Sie  so lange, bis das Display Folgendes anzeigt: 0:00 und .
3. Drehen Sie den Einstellknopf, um die Garzeit einzustellen.
4. Drücken Sie **OK**. Der Timer beginnt sofort mit dem Rückwärtszählen.
5. Wenn die Zeit abgelaufen ist, drücken Sie **OK** und drehen Sie den Knopf für die Ofenfunktionen auf die Aus-Position.

8.4 Einstellung: Zeit verzögerter Start

1. Drehen Sie die Knöpfe, um die Ofenfunktion auszuwählen und die Temperatur einzustellen.
2. Berühren Sie  so lange, bis das Display Folgendes anzeigt:  und **START**.
3. Drehen Sie den Einstellknopf zum Einstellen der Startzeit.
4. Drücken Sie **OK**.



Im Display erscheint: --:-- .

5. Drehen Sie den Einstellknopf, um das Ende einzustellen.
6. Drücken Sie **OK**.



Der Timer beginnt zur eingestellten Startzeit mit dem Rückwärtszählen.

7. Wenn die Zeit abgelaufen ist, drücken Sie **OK** und drehen Sie den Knopf für die Ofenfunktionen auf die Aus-Position.

8.5 Einstellung: Uptimer

1. Drehen Sie den Einstellknopf für die Ofenfunktionen auf  um Menü einzugeben.
2. Drehen Sie den Einstellknopf um  / Uptimer zu wählen. Siehe Kapitel „Täglicher Gebrauch“, Menü: Einstellungen.
3. Drücken Sie **OK**.
4. Drehen Sie am Einstellknopf, um den Uptimer auf Ein oder Aus zu schalten.
5. Drücken Sie **OK**.

8.6 Einstellung: Uhrzeit

1. Drehen Sie den Einstellknopf für die Ofenfunktionen auf  um Menü einzugeben.
2. Drehen Sie den Einstellknopf um  / Uhrzeit zu wählen. Siehe Kapitel „Täglicher Gebrauch“, Menü: Einstellungen.

3. Drehen Sie den Einstellknopf, um die Uhr einzustellen.

4. Drücken Sie OK.

9. VERWENDUNG DES ZUBEHÖRS

WARNUNG!

Siehe Kapitel „Sicherheitshinweise“.

9.1 Einsetzen der Zubehörteile

Eine kleine Kerbe oben sorgt für mehr Sicherheit und Neigeschutz. Die Kerben verhindern auch ein Umkippen. Der hohe Rand um den Rost verhindert das Abrutschen von Kochgeschirr.

Gitterrost

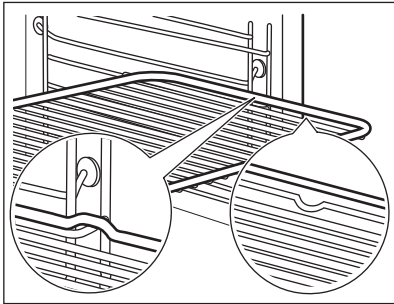

Schieben Sie den Gitterrost zwischen die Führungsstäbe des Einhängegitters. Stellen Sie sicher, dass der Rost das Ende des Backofeninneren berührt.

Backblech

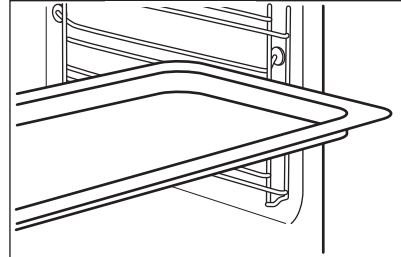

Schieben Sie das Blech zwischen die Führungsstäbe der Einhängegitter. Stellen Sie das Backblech mit der Neigung in Richtung Ende des Backofeninneren.

10. RATSCHLÄGE UND TIPPS

10.1 Empfehlungen zum Garen

Die Temperatur und die Garzeiten in den Tabellen sind nur als Richtwerte anzusehen. Sie sind abhängig von den Rezepten und der Qualität und Menge der verwendeten Zutaten.







Ihr Gerät kann unter Umständen anders backen oder braten als Ihr früheres Gerät. In den folgenden Hinweisen werden empfohlene Einstellungswerte von Temperatur, Gardauer und Einschubebene für spezifische Speisentypen aufgeführt.

Die Einschubebenen werden vom Boden des Backofens aus gezählt.

Wenn Sie die Einstellungen für ein bestimmtes Rezept nicht finden, suchen Sie bitte nach einem ähnlichen Rezept.

Energiespartipps finden Sie im Kapitel «Energie-Effizienz».

In den Tabellen verwendete Symbole:

	Speisenart
	Backofenfunktion
	Temperatur
	Zubehör
	Einschubebene
	Garzeit (Min)

10.2 Feuchte Umluft - empfohlenes Zubehör



Verwenden Sie dunkle und nicht reflektierende Formen und Behälter. Diese nehmen die Wärme besser auf als helle und reflektierende Behälter.

- **Pizzaform** - dunkel, nicht reflektierend, Durchmesser 28cm
- **Backform** - dunkel, nicht reflektierend, Durchmesser 26cm

- **Auflaufformen** - Keramik, Durchmesser 8cm, Höhe 5 cm
- **Karemellcreme-Backform** - dunkel, nicht reflektierend, Durchmesser 28cm

10.3 Feuchte Umluft





Für beste Ergebnisse befolgen Sie die in der Tabelle unten aufgeführten Empfehlungen.

	°C		
Nudel-Auflauf	200 - 220	45 - 55	3
Kartoffelgratin	180 - 200	70 - 85	3
Moussaka	170 - 190	70 - 95	3
Lasagne, frisch	180 - 200	75 - 90	3
Cannelloni	180 - 200	70 - 85	3
Brotpudding	190 - 200	55 - 70	3
Milchreis	170 - 190	45 - 60	3
Apfelkuchen aus Biskuitteig (runde Kuchenform)	160 - 170	70 - 80	3
Weissbrot	190 - 200	55 - 70	3

10.4 Informationen für Testeinrichtungen

Prüfungen nach: EN 60350-1, IEC 60350-1.





Backen auf einer Ebene

			°C		
Biskuitkuchen (fettfrei)	Heissluft	Gitterrost	160	45 - 60	2
Biskuitkuchen (fettfrei)	Ober-/Unterhitze	Gitterrost	160	45 - 60	2
Apfeltorte, 2 Formen à Ø 20 cm	Heissluft	Gitterrost	160	55 - 65	2
Apfeltorte, 2 Formen à Ø 20 cm	Ober-/Unterhitze	Gitterrost	180	55 - 65	1
Buttergebäck	Heissluft	Backblech	140	25 - 35	2
Buttergebäck	Ober-/Unterhitze	Backblech	140	25 - 35	2
Törtchen, 20 pro Blech 1)	Heissluft	Backblech	150	20 - 30	3
Törtchen, 20 pro Blech 1)	Ober-/Unterhitze	Backblech	170	20 - 30	3

			°C		
Toast 2)	Grill	Gitterrost	Max.	1 - 2	5

- 1) Das leere Gerät vorheizen.
- 2) Heizen Sie das leere Gerät 5 Min lang vor.

Backen auf mehreren Ebenen

			°C		
Buttergebäck	Heissluft	Backblech	140	25 - 45	2 und 4
Törtchen, 20 pro Blech 1)	Heissluft	Backblech	150	25 - 35	2 und 4
Biskuitkuchen (fettfrei)	Heissluft	Gitterrost 2)	160	45 - 55	2 und 4
Apfeltorte	Heissluft	Gitterrost 2)	160	55 - 65	2 und 4

- 1) Das leere Gerät vorheizen.
- 2) 1 Kuchenform auf jedem Gitterrost. Eine nach links und eine nach rechts.

11. REINIGUNG UND PFLEGE

WARNUNG!

Siehe Kapitel „Sicherheitshinweise“.

11.1 Hinweise zur Reinigung

Reinigungsmittel

- Reinigen Sie die Oberfläche des Geräts nur mit einem Mikrofasertuch, warmem Wasser und einem milden Reinigungsmittel.
- Verwenden Sie eine Reinigungslösung zum Reinigen der Metalloberflächen.
- Beseitigen Sie Flecken mit einem milden Reinigungsmittel.

Alltäglicher Gebrauch

- Reinigen Sie das Innere des Geräts nach jedem Gebrauch. Fettansammlungen oder andere Rückstände können einen Brand verursachen.
- Lassen Sie Speisen nicht länger als 20 Minuten im Gerät stehen. Trocknen Sie das Innere des Geräts nach jedem Gebrauch mit einem Mikrofasertuch.

Zubehörteile

- Reinigen Sie das gesamte Zubehör nach jedem Gebrauch und lassen sie es

trocknen. Verwenden Sie nur ein Mikrofasertuch, warmes Wasser und ein mildes Reinigungsmittel. Reinigen Sie die Zubehörteile nicht in einem Geschirrspüler.

- Reinigen Sie das Antihafzubehör nicht mit aggressiven Mitteln oder scharfkantigen Gegenständen.

11.2 Entfernen der Einhängegitter

Entfernen Sie zum Reinigen des Geräts die Einhängegitter.

1. Schalten Sie das Gerät aus und lassen Sie es abkühlen.
2. Ziehen Sie das Vordere der Einhängegitter von der Seitenwand ab.
3. Ziehen Sie das Einhängegitter hinten von der Seitenwand ab, und nehmen Sie es vollständig heraus.

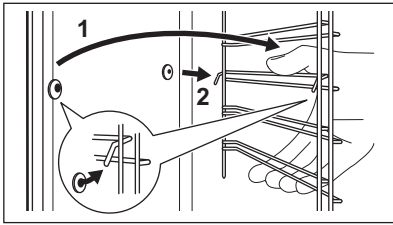

4. Führen Sie zum Einsetzen der Einhängegitter die obigen Schritte in umgekehrter Reihenfolge aus.

11.3 Grill entfernen

! WARNUNG!

Es besteht ein Verbrennungsrisiko.

1. Schalten Sie das Gerät aus und lassen Sie es völlig abkühlen, bevor Sie es reinigen.
2. Entfernen Sie die Einhängegitter.
3. Fassen Sie die Ecken des Grills. Ziehen Sie ihn gegen die Federkraft nach vorne und aus beiden Halterungen heraus.

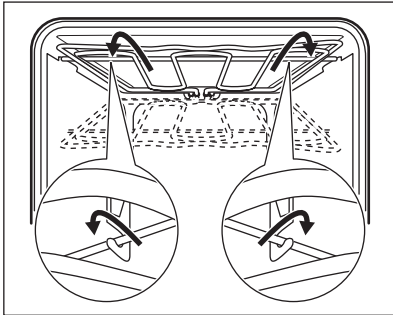

Der Grill lässt sich abklappen.

4. Reinigen Sie die Ofendecke mit warmem Wasser, einem weichen Tuch und einem milden Reinigungsmittel. Lassen Sie sie trocknen.
5. Führen Sie zum Einbauen des Grills die Schritte in umgekehrter Reihenfolge durch.
6. Bauen Sie die Einhängegitter wieder ein.

11.4 Aus- und Einbau der Tür

Die Tür und die inneren Glasscheiben können zur Reinigung ausgebaut werden. Die

Anzahl Glasscheiben unterscheidet sich von anderen Modellen.

! WARNUNG!

Die Tür ist schwer.

! VORSICHT!

Geben Sie bei der Handhabung der Glasscheiben vorsichtig vor, insbesondere an den Kanten der Frontscheibe. Das Glas kann brechen.

1. Stellen Sie sicher, dass das Gerät abgekühlt ist.
2. Öffnen Sie die Tür vollständig.
3. Drücken Sie vollständig auf die Klemmhebel **A** an beiden Türscharnieren.

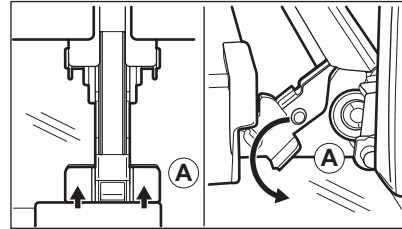

4. Schliessen Sie die Ofentür bis zur ersten Öffnungsstellung (auf einen Winkel von ca.: 70°).
5. Fassen Sie die Tür mit beiden Händen seitlich an und ziehen Sie sie schräg nach oben vom Ofen weg.
6. Legen Sie die Tür mit der Aussenseite nach unten auf ein weiches Tuch und eine stabile Fläche.
7. Fassen Sie die Türverkleidung **B** an der Oberkante der Tür an beiden Seiten an. Drücken Sie diese nach innen, um den Schnappverschluss zu lösen.

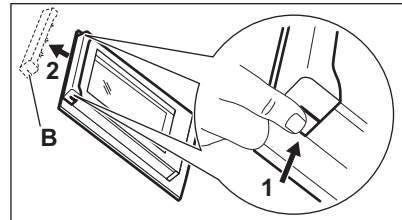

8. Ziehen Sie die Türabdeckung nach vorne, um sie abzunehmen.

9. Fassen Sie die Glasscheiben der Tür nacheinander am oberen Rand an und ziehen Sie sie nach oben aus der Führung.

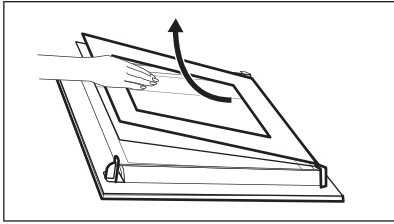

10. Reinigen Sie die Glasscheibe mit Wasser und Seife. Trocknen Sie die Glasscheibe sorgfältig ab. Reinigen Sie die Glasscheiben nicht im Geschirrspüler. Führen Sie nach der Reinigung die oben aufgeführten Schritte in umgekehrter Reihenfolge durch. Setzen Sie zuerst die kleinere Scheibe ein, dann die grössere Scheibe und die Tür.

Achten Sie darauf, dass die Glaspanele in korrekter Position eingesetzt werden, da sich die Türoberfläche sonst überhitzen kann.

11.5 Austauschen der Lampe

⚠️ WARNUNG!

Stromschlaggefahr.
Die Lampe kann heiss sein.

1. Schalten Sie das Gerät aus und lassen Sie es abkühlen.
2. Trennen Sie das Gerät von der Stromversorgung.
3. Legen Sie das Tuch auf den Ofenboden.

Obere Lampe

1. Drehen Sie die Glasabdeckung und nehmen Sie sie ab.

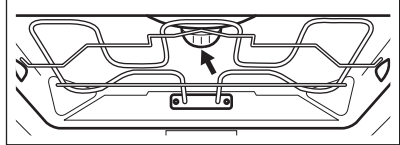

2. Säubern Sie die Glasabdeckung.
3. Ersetzen Sie die Lampe durch eine bis 300 °C hitzebeständige Halogenlampe mit 230 V und 40 W
4. Setzen Sie die Glasabdeckung wieder ein.

12. FEHLERDIAGNOSE

⚠️ WARNUNG!

Siehe Kapitel „Sicherheitshinweise“.

12.1 Was tun, wenn ...

Problem	Prüfen Sie Folgendes:
Das Gerät lässt sich nicht aktivieren oder in Betrieb setzen.	Das Gerät ist ordnungsgemäss an die Spannungsversorgung angeschlossen.
Das Gerät heizt nicht auf.	Die Abschaltautomatik ist deaktiviert.
Das Gerät heizt nicht auf.	Die Sicherung ist nicht durchgebrannt.
Das Gerät heizt nicht auf.	Verriegelung ist deaktiviert.
Die Lampe ist ausgeschaltet.	Feuchte Umluft - ist aktiviert.

Problem	Prüfen Sie Folgendes:
Die Lampe funktioniert nicht.	Die Lampe ist durchgebrannt.
Im Display erscheint 00:00.	Es gab einen Stromausfall. Stellen Sie die Uhrzeit ein.



Wenn im Display ein Fehlercode angezeigt wird, der nicht in dieser Tabelle aufgeführt ist, schalten Sie die Haussicherung aus und ein und starten Sie das Gerät erneut. Wenn der Fehlercode erneut erscheint, wenden Sie sich an einen autorisierten Kundendienst.

12.2 Servicedaten

Wenn Sie selbst keine Lösung für das Problem finden, kontaktieren Sie Ihren Händler oder einen autorisierten Kundendienst.

Die erforderlichen Daten für den Kundendienst sind auf dem Typenschild zu finden. Das Typenschild befindet sich auf dem vorderen Rahmen des Geräts. Es wird sichtbar, wenn Sie die Tür öffnen. Das Typenschild darf nicht vom Gerät entfernt werden.

Wir empfehlen Ihnen, die Daten hier einzutragen:

Modell (MOD.):

Produktnummer (PNC):

Seriennummer (S.N.):

13. ENERGIEEFFIZIENZ

13.1 Produktinformationen und Produktinformationsblatt gemäss EU-Regulieren zu Ökodesign und Energieverbrauchskennzeichnung

Name des Lieferanten	Electrolux	
Modell-Kennzeichnung	EH7L4CN 948533595 EH7L4SW 948533596 EH7L4WE 948533597	
Energieeffizienzindex	81,2	
Energieeffizienzklasse	A+	
Energieverbrauch bei einer Standardlast, konventioneller Betrieb	1,09 kWh/Programm	
Energieverbrauch bei Standardbelastung, forcierte Heissluft	0,69 kWh/Programm	
Anzahl der Hohlräume	1	
Wärmequelle	Elektrizität	
Volumen	71 l	
Backofentyp	Einbaueherd	
Gewicht	EH7L4CN	39.0 kg
	EH7L4SW	39.0 kg
	EH7L4WE	39.0 kg

13.2 Produktinformationen zu Energieverbrauch und maximaler Zeit zum Erreichen des Energiesparmodus

Leistungsaufnahme im Bereitschaftszustand	0.8 W
Zeit, die das Gerät maximal zum automatischen Erreichen des anwendbaren Energiesparmodus benötigt	20 Min

13.3 Energiespartipps

Befolgen Sie die Tipps unten, um Ihr Gerät energiesparender zu nutzen.

Achten Sie darauf, dass die Gerätetür bei Betrieb des Geräts ordnungsgemäss geschlossen ist. Öffnen Sie während des Garens die Gerätetür nicht zu häufig. Halten Sie die Türdichtung sauber und achten Sie darauf, dass sie sicher sitzt.

Verwenden Sie Metallgeschirr und dunkle, nicht reflektierende Backformen und Kochbehälter, um mehr Energie zu sparen.

Heizen Sie das Gerät vor dem Kochen nur auf, wenn dies ausdrücklich empfohlen wird.

Backen Sie in möglichst kurzen Abständen, wenn Sie einige Gerichte gleichzeitig zubereiten.

Garen mit Heissluft

Verwenden Sie nach Möglichkeit die Ofenfunktionen mit Heissluft, um Energie zu sparen.

Restwärme

Wenn die Garzeit länger als 30 Min. ist, reduzieren Sie die Gerätetemperatur vor Ende des Garvorgangs auf mindestens 3–10 Min. Die Restwärme im Gerät gart die Speisen weiter.

Nutzen Sie die Restwärme, um Speisen warmzuhalten oder aufzuwärmen.

Das Display zeigt die Restwärme an, sobald Sie das Gerät ausschalten.

Warmhalten von Speisen

Wählen Sie die niedrigste Temperatureinstellung, um die Restwärme zum Warmhalten von Speisen zu nutzen. Die Restwärmeanzeige oder Temperatur erscheint auf dem Display.

Garen mit ausgeschalteter

Backofenbeleuchtung

Schalten Sie die Beleuchtung während des Garens aus. Schalten Sie sie nur bei Bedarf ein.

Feuchte Umluft

Funktion dient zum Energiesparen beim Kochen.

Wenn Sie diese Funktion verwenden, wird die Backofenlampe nach 30 Sekunden automatisch ausgeschaltet. Sie können die Backofenbeleuchtung wieder einschalten, aber dadurch werden die erwarteten Energieeinsparungen reduziert.

14. GARANTIE

Kundendienst

Servicestellen

Industriestrasse 10
5506 Mägenwil

Le Trési 6
1028 Préverenges

Via Violino 11
6928 Manno

Servicestellen

Morgenstrasse 131
3018 Bern

Langgasse 10
9008 St. Gallen

Am Mattenhof 4a/b
6010 Kriens

Schlossstrasse 1
4133 Pratteln

Comercialstrasse 19
7000 Chur





Ersatzteilverkauf Industriestrasse 10, 5506 Mägenwil, Tel. 0848 848 111

Fachberatung/Verkauf Badenerstrasse 587, 8048 Zürich, Tel. 044 405 81 11

Garantie Für jedes Produkt gewähren wir ab Verkauf bzw. Lieferdatum an den Endverbraucher eine Garantie von 2 Jahren. (Ausweis durch Garantieschein, Faktura oder Verkaufsbeleg). Die Garantieleistung umfasst

die Kosten für Material, Arbeits- und Reisezeit. Die Garantieleistung entfällt bei Nichtbeachtung der Gebrauchsanweisung und Betriebsvorschriften, unsachgerechter Installation, sowie bei Beschädigung durch äussere Einflüsse, höhere Gewalt, Eingriffe Dritter und Verwendung von Nicht-Original Teilen.

15. UMWELTTIPPS

Recyceln Sie Materialien mit dem Symbol . Entsorgen Sie die Verpackung in den entsprechenden Recyclingbehältern. Recyceln Sie zum Umwelt- und Gesundheitsschutz elektrische und elektronische Geräte. Entsorgen Sie Geräte mit dem Symbol  nicht mit dem Hausmüll. Bringen Sie das Gerät zu Ihrer örtlichen Sammelstelle oder wenden Sie sich an Ihr Gemeindeamt.



Für die Schweiz:

Wohin mit den Altgeräten?

Überall dort wo neue Geräte verkauft werden oder Abgabe bei den offiziellen SENS-Sammelstellen oder offiziellen SENS-Recyclern.

Die Liste der offiziellen SENS-Sammelstellen findet sich unter www.erecycling.ch







electrolux.com

867381586-A-252024



CE