



Istruzioni per l'uso
Forno a microonde

IT

EB3GL9CN
EB3GL9SP



PENSIAMO A TE

Grazie per aver acquistato un elettrodomestico Electrolux. Hai scelto un prodotto che ha alle spalle decenni di esperienza professionale e innovazione. Ingegnoso ed elegante, è stato progettato pensando a te. Quindi, in qualsiasi momento lo utilizzi, avrai la certezza di ottenere sempre i migliori risultati.

Ti diamo il benvenuto in Electrolux.

Visitate il nostro sito web per:



Ricevere consigli, scaricare i nostri opuscoli, eliminare eventuali anomalie, ottenere informazioni sull'assistenza e la riparazione:

www.electrolux.com/support



Per registrare il vostro prodotto e ricevere un servizio migliore:

www.registerelectrolux.com



Acquistare accessori, materiali di consumo e ricambi originali per la vostra apparecchiatura:

www.electrolux.com/shop

ASSISTENZA CLIENTI E ASSISTENZA TECNICA

Consigliamo sempre l'impiego di ricambi originali.

Quando si contatta il nostro Centro di Assistenza Autorizzato, accertarsi di avere a disposizione i dati seguenti: Modello, numero dell'apparecchio (PNC), numero di serie. Le informazioni sono riportate sulla targhetta identificativa.

 Avvertenza/Attenzione - Importanti Informazioni per la sicurezza

 Informazioni generali e suggerimenti

 Informazioni ambientali

Con riserva di modifiche.

INDICE

1. INFORMAZIONI DI SICUREZZA.....	3
2. ISTRUZIONI DI SICUREZZA.....	6
3. DESCRIZIONE DEL PRODOTTO.....	9
4. PANNELLO DEI COMANDI.....	10
5. PRIMA DI UTILIZZARE L'ELETTRODOMESTICO.....	12
6. UTILIZZO QUOTIDIANO.....	12
7. FUNZIONI DEL TIMER.....	15
8. PROGRAMMI AUTOMATICI.....	15
9. UTILIZZO DEGLI ACCESSORI.....	16
10. FUNZIONI AGGIUNTIVE.....	16
11. CONSIGLI E SUGGERIMENTI UTILI.....	18
12. PULIZIA E CURA.....	23
13. RISOLUZIONE DEI PROBLEMI.....	24
14. EFFICIENZA ENERGETICA.....	25
15. GARANZIA.....	26
16. CONSIDERAZIONI SULL'AMBIENTE.....	26

1. ⚠️ INFORMAZIONI DI SICUREZZA

Leggere attentamente le istruzioni fornite prima di installare e utilizzare l'apparecchiatura. I produttori non sono responsabili di eventuali lesioni o danni derivanti da un'installazione o un uso scorretti. Conservare sempre le istruzioni in un luogo sicuro e accessibile per poterle consultare in futuro.

1.1 Sicurezza di bambini e persone vulnerabili

- Quest'apparecchiatura può essere usata da bambini a partire da 8 anni di età e da adulti con capacità fisiche, sensoriali o mentali limitate o con scarsa esperienza e conoscenza sull'uso dell'apparecchiatura, solamente se sorvegliati o se istruiti relativamente all'utilizzo in sicurezza dell'apparecchiatura e se hanno compreso i rischi coinvolti. I bambini che hanno meno di 8 anni e le persone con disabilità diffuse e complesse vanno tenuti lontani dall'elettrodomestico, a meno che non vi sia una supervisione continua.
- I bambini devono essere sorvegliati per assicurarsi che non giochino con l'apparecchiatura.
- Tenere gli imballaggi lontano dai bambini e smaltirli in modo adeguato.
- **AVVERTENZA:** L'elettrodomestico e le parti accessibili si riscaldano molto durante l'uso. Tenere i bambini e gli animali domestici lontani dall'apparecchiatura durante l'uso e durante il raffreddamento.
- Se l'elettrodomestico ha un dispositivo di sicurezza per i bambini sarà opportuno attivarlo.
- I bambini non devono eseguire interventi di pulizia e manutenzione sull'elettrodomestico senza essere supervisionati.

1.2 Avvertenze di sicurezza generali

- L'apparecchiatura è destinata solo alla cottura.

- Quest'apparecchiatura è progettata per un uso domestico singolo in un ambiente interno.
- Quest'apparecchiatura può essere utilizzata in uffici, camere d'albergo, camere di bed & breakfast, alloggi in agriturismi e altre sistemazioni simili in cui tale utilizzo non superi i livelli di utilizzo domestico (medi).
- L'installazione dell'apparecchiatura e la sostituzione dei cavideve essere effettuata unicamente da personale qualificato.
- Non utilizzare l'apparecchiatura prima di installarla nella struttura a incasso.
- Prima di ogni operazione di manutenzione, scollegare l'apparecchiatura dall'alimentazione elettrica.
- Se il cavo di alimentazione è danneggiato, deve essere sostituito dal produttore, da un centro di assistenza tecnica autorizzato o da una persona qualificata per evitare situazioni di pericolo elettrico.
- **AVVERTENZA:** Assicurarsi che l'elettrodomestico sia spento prima di sostituire la lampadina per evitare la possibilità di scosse elettriche.
- **AVVERTENZA:** L'elettrodomestico e le parti accessibili si riscaldano molto durante l'uso. Prestare attenzione a non toccare le resistenze o la superficie della cavità dell'apparecchiatura.
- Utilizzare sempre guanti da forno per rimuovere o inserire accessori o pirofile.
- Non attivare la funzione Microonde quando l'apparecchiatura è vuota. Le parti metalliche all'interno della cavità possono generare scintille elettriche.
- I contenitori metallici per alimenti e bevande non sono ammessi durante la cottura a microonde. Questo requisito non è applicabile se il produttore specifica dimensioni e forma dei contenitori metallici adatti per la cottura a microonde.
- **AVVERTENZA:** Se lo sportello o le guarnizioni dello sportello sono danneggiate, l'apparecchiatura non deve

essere messa in funzione finché non è stata riparata da una persona qualificata.

- **AVVERTENZA:** Qualsiasi intervento di manutenzione o riparazione che riguardi la rimozione di un coperchio che garantisca protezione contro l'esposizione all'energia del microonde deve essere eseguito solo da una persona qualificata.
- **AVVERTENZA:** Non riscaldare liquidi e altri alimenti in contenitori sigillati. Possono esplodere.
- Usare solo utensili adatti all'uso nei forni a microonde.
- Quando si riscaldano alimenti in recipienti di plastica o carta, controllare l'apparecchiatura per evitare il rischio d'incendio.
- L'apparecchiatura è destinata alla cottura di alimenti e bevande. L'asciugatura di alimenti o indumenti e il riscaldamento di cuscini riscaldanti, pantofole, spugne, panni umidi e simili può comportare il rischio di lesioni o incendio.
- Se viene emesso del fumo, spegnere o scollegare l'apparecchiatura e tenere la porta chiusa per spegnere le eventuali fiamme.
- Il riscaldamento a microonde di bevande può provocare un'ebollizione ritardata con fuoriuscita del liquido. Prestare attenzione quando si manipola il contenitore.
- I contenuti dei biberon e degli omogeneizzati devono essere mescolati o agitati e la temperatura deve essere controllata prima del consumo, per evitare ustioni.
- Le uova nel guscio e le uova sode non devono essere riscaldate nell'apparecchiatura in quanto potrebbero esplodere, anche dopo il termine del riscaldamento a microonde.
- Per rimuovere i supporti del ripiano, tirare prima la parte anteriore del supporto del ripiano e poi l'estremità posteriore lontano dalle pareti laterali. Installare i supporti ripiani seguendo al contrario la procedura indicata.

- L'apparecchiatura deve essere pulita regolarmente e devono essere rimossi eventuali residui di cibo.
- Non utilizzare vaporelle per pulire l'elettrodomestico.
- Non utilizzare detergenti abrasivi o raschietti di metallo per pulire il vetro dello sportello per non rigare la superficie e causare la rottura del vetro.
- La mancata pulizia dell'apparecchiatura può comportare un deterioramento della superficie che potrebbe influire negativamente sulla durata dell'apparecchiatura e comportare situazioni di pericolo.

2. ISTRUZIONI DI SICUREZZA

2.1 Installazione

AVVERTENZA!

L'installazione dell'apparecchiatura deve essere eseguita da personale qualificato.

- Rimuovere tutti i materiali di imballaggio.
- Non installare o utilizzare l'apparecchiatura se è danneggiata.
- Attenersi alle istruzioni fornite insieme all'apparecchiatura.
- Prestare sempre attenzione in fase di spostamento dell'apparecchiatura, dato che è pesante. Usare sempre i guanti di sicurezza e le calzature adeguate.
- Non tirare l'apparecchiatura per la maniglia.
- Installare l'apparecchiatura in un luogo sicuro e idoneo che soddisfi i requisiti di installazione.
- È necessario rispettare la distanza minima dalle altre apparecchiature.
- Prima di montare l'apparecchiatura controllare che la porta dell'apparecchio si apra senza limitazioni.
- L'apparecchiatura è dotata di un sistema di raffreddamento elettrico. Quest'ultimo funziona a corrente elettrica.
- L'unità a incasso deve soddisfare i requisiti di stabilità DIN 68930.

Altezza minima del mobiletto (mobiletto sotto all'altezza minima del piano di lavoro)	381 (381) mm
---	--------------

Larghezza del mobiletto	550 mm
Profondità del mobiletto	550 (580) mm
Altezza della parte anteriore dell'apparecchiatura	378 mm
Altezza della parte posteriore dell'apparecchiatura	375 mm
Larghezza della parte anteriore dell'apparecchiatura	549 mm
Larghezza della parte posteriore dell'apparecchiatura	520 mm
Profondità dell'apparecchiatura	568 mm
Profondità di incasso dell'apparecchiatura	547 mm
Profondità con porta aperta	820 mm
Dimensioni minime dell'apertura di ventilazione. Apertura collocata sul lato posteriore inferiore	560x20 mm
Lunghezza del cavo di alimentazione. Il cavo è collocato nell'angolo destro del lato posteriore	2500 mm
Viti di montaggio	4x12 mm

2.2 Collegamento elettrico

AVVERTENZA!

Rischio di incendio e scossa elettrica.

- Tutti i collegamenti elettrici devono essere realizzati da un elettricista qualificato.
- L'apparecchiatura deve disporre di una messa a terra.
- Verificare che i parametri sulla targhetta siano compatibili con le indicazioni elettriche dell'alimentazione.
- Utilizzare sempre una presa elettrica con contatto di protezione correttamente installata.
- Non utilizzare prese multiple e prolunghe.
- Accertarsi di non danneggiare la spina e il cavo. Qualora il cavo elettrico debba essere sostituito, l'intervento dovrà essere effettuato dal nostro Centro di Assistenza autorizzato.
- Evitare che i cavi entrino a contatto o si trovino vicino alla porta dell'apparecchiatura o sulla nicchia sotto all'apparecchiatura, in particolare quando il dispositivo è in funzione o la porta è calda.
- I dispositivi di protezione da scosse elettriche devono essere fissati in modo tale da non poter essere disattivati senza l'uso di attrezzi.
- Inserire la spina di alimentazione nella presa solo al termine dell'installazione. Verificare che la spina di alimentazione rimanga accessibile dopo l'installazione.
- Nel caso in cui la spina di corrente sia allentata, non collegarla alla presa.
- Non tirare il cavo di alimentazione per scollegare l'apparecchiatura. Tirare sempre dalla spina.
- Servirsi unicamente di dispositivi di isolamento adeguati: interruttori automatici, fusibili (quelli a tappo devono essere rimossi dal portafusibile), sganciatori per correnti di guasto a terra e relè.
- L'impianto elettrico deve essere dotato di un dispositivo di isolamento che consenta di scollegare l'apparecchiatura dalla presa di corrente a tutti i poli. Il dispositivo di isolamento deve avere una larghezza dell'apertura di contatto non inferiore ai 3 mm.

- La dotazione standard dell'apparecchiatura al momento della fornitura prevede una spina e un cavo di rete.

2.3 Utilizzo:

AVVERTENZA!

Rischio di lesioni, ustioni, scosse elettriche o esplosioni.

- Non modificare le specifiche tecniche dell'apparecchiatura.
- Assicurarsi che le aperture di ventilazione non siano bloccate.
- Non lasciare l'elettrodomestico incustodito durante il funzionamento.
- Spegnerne l'elettrodomestico dopo ogni utilizzo.
- Prestare attenzione in fase di apertura dello sportello dell'elettrodomestico, quando quest'ultimo è in funzione. Può esservi un rilascio di aria calda.
- Non accendere l'elettrodomestico con le mani bagnate o quando è a contatto con l'acqua.
- Non esercitare pressione sullo sportello aperto.
- Non utilizzare l'elettrodomestico come superficie di lavoro o come superficie di deposito.
- Aprire lo sportello dell'elettrodomestico attentamente. L'utilizzo di ingredienti con alcol può provocare una miscela di alcol e aria.
- Non lasciare scintille o fiamme libere a contatto con l'elettrodomestico quando si apre lo sportello.
- Non appoggiare o tenere liquidi o materiali infiammabili, né oggetti facilmente infiammabili sull'apparecchiatura, al suo interno o nelle immediate vicinanze.
- Non usare la funzione microonde per preriscaldare l'apparecchiatura.

AVVERTENZA!

Vi è il rischio di danneggiare l'apparecchiatura.

- Per evitare danni o lo scolorimento dello smalto:

- Non collocare la pellicola di alluminio direttamente sul fondo della cavità dell'elettrodomestico.
- Non versare acqua direttamente all'interno dell'elettrodomestico caldo.
- Non conservare piatti e alimenti umidi all'interno dell'elettrodomestico dopo aver terminato la cottura.
- Prestare attenzione in fase di rimozione o installazione degli accessori.
- Lo scolorimento dello smalto o dell'acciaio inox non influisce sulle prestazioni dell'elettrodomestico.
- Usare una leccarda per torte umide. I succhi di frutta causano macchie che possono essere permanenti.
- Eseguire sempre la cottura con lo sportello dell'apparecchiatura chiuso.
- Se l'apparecchiatura si trova dietro a un pannello anteriore (ad es. una porta), assicurarsi che questo non sia mai chiuso quando l'apparecchiatura è in funzione. Calore e umidità possono accumularsi sul retro di un pannello chiuso causando danni all'apparecchiatura, all'alloggiamento o al pavimento. Dopo l'uso non chiudere il pannello dell'armadio finché l'apparecchiatura non si è completamente raffreddata.

2.4 Pulizia e cura

AVVERTENZA!

Vi è il rischio di lesioni, incendio o danni all'apparecchiatura.

- Prima di eseguire qualunque intervento di manutenzione, spegnere l'apparecchiatura ed estrarre la spina dalla presa.
- Controllare che l'apparecchiatura sia fredda. Vi è il rischio che i pannelli in vetro si rompano.
- Sostituire immediatamente i pannelli in vetro della porta nel caso in cui siano danneggiati. Contattare il Centro Assistenza Autorizzato.
- Prestare attenzione quando si rimuove la porta dall'apparecchio. La porta è pesante!
- Assicurarsi che la cavità e la porta siano asciutte dopo ogni utilizzo. Il vapore prodotto durante il funzionamento dell'apparecchiatura crea una condensa

sulle pareti della cavità e potrebbe causarne la corrosione.

- Pulire regolarmente l'apparecchiatura per evitare il deterioramento dei materiali che compongono la superficie.
- Il grasso e gli alimenti che restano nell'apparecchiatura possono causare incendio e ustione quando viene attivata la funzione microonde.
- Pulire l'apparecchiatura con un panno inumidito e morbido. Utilizzare solo detergenti neutri. Non usare prodotti abrasivi, spugnette abrasive, solventi od oggetti metallici.
- Se si utilizza uno spray per il forno, seguire attentamente le istruzioni di sicurezza sulla confezione.

2.5 Uso di articoli in vetro

Maneggiare gli articoli in vetro senza l'attenzione adeguata potrebbe causare rotture, crepe, scheggiamento o importanti graffi:

- Non versare acqua fredda o altri liquidi sugli articoli in vetro, dato che un calo improvviso di temperatura potrebbe causare una rottura immediata del vetro. I pezzi di vetro rotti potrebbero essere estremamente appuntiti e difficili da localizzare.
- Non mettere articoli in vetro su superfici umide o bagnate, direttamente su un piano di lavoro o una superficie metallica; non maneggiare articoli in vetro caldi con panni umidi.
- Non usare o riparare articoli in vetro scheggiati, rotti o con importanti graffi.
- Non far cadere o colpire articoli in vetro contro oggetti rigidi e non colpirli con utensili.
- Non riscaldare articoli in vetro vuoti o quasi vuoti in microonde, o surriscaldare olio o burro in microonde (usare il tempo minimo di cottura).

Consentire agli articoli in vetro caldi di raffreddarsi sull'apposito rack di raffreddamento, sul supporto pentole o con un panno asciutto. Verificare che gli articoli in vetro siano abbastanza freschi prima di lavarli, raffreddarli o congelarli.

Evitare di maneggiare articoli in vetro caldi (compresi prodotti con superfici di

impugnatura in silicone) senza supporti per pentole asciutti.

Evitare un cattivo uso del microonde (ad esempio: far funzionare il forno senza carico o con piccoli carichi).

2.6 Illuminazione interna

⚠ AVVERTENZA!

Pericolo di scosse elettriche.

- Per quanto riguarda la lampada o le lampade all'interno di questo prodotto e le lampade di ricambio vendute separatamente: Queste lampade sono destinate a resistere a condizioni fisiche estreme negli elettrodomestici, come temperatura, vibrazioni, umidità, o sono destinate a segnalare informazioni sullo stato operativo dell'apparecchio. Non sono destinate ad essere utilizzate in altre applicazioni e non sono adatte per l'illuminazione di ambienti domestici.
- Questo prodotto contiene una sorgente luminosa di classe di efficienza energetica G.

- Servirsi unicamente di lampadine con le stesse specifiche tecniche .

2.7 Assistenza

- Per far riparare l'apparecchiatura, rivolgersi a un Centro di Assistenza Autorizzato.
- Utilizzare solo ricambi originali.

2.8 Smaltimento

⚠ AVVERTENZA!

Rischio di lesioni o soffocamento.

- Contattare le autorità locali per ricevere informazioni su come smaltire correttamente l'apparecchiatura.
- Staccare la spina dall'alimentazione elettrica.
- Tagliare il cavo elettrico dell'apparecchiatura e smaltirlo.
- Togliere il blocco porta per evitare che bambini, o animali restino intrappolati nell'apparecchiatura.

3. DESCRIZIONE DEL PRODOTTO

3.1 Panoramica

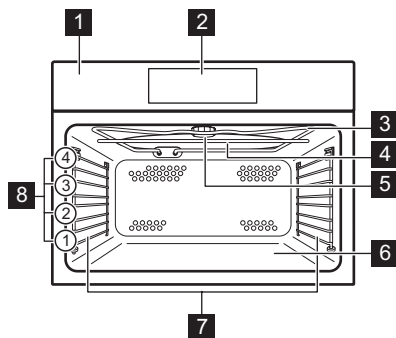

- 1 Pannello comandi
- 2 Display
- 3 Elemento riscaldante
- 4 Generatore microonde
- 5 Luce
- 6 Base di vetro, rimovibile
- 7 Supporto ripiano, smontabile
- 8 Posizioni dei ripiani

3.2 Accessori

Ripiano a filo

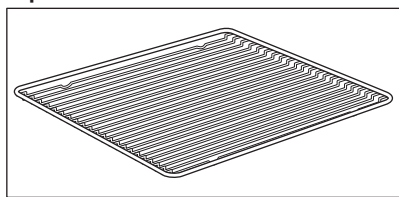

Per pentole, torte in stampo, arrostiti.



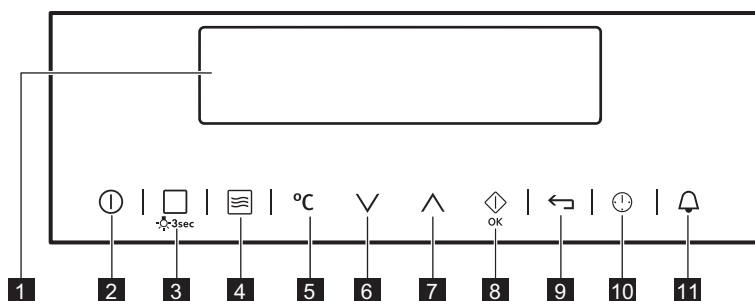

4. PANNELLO DEI COMANDI

4.1 Programmatore elettronico



Utilizzare i tasti sensore per mettere in funzione l'apparecchiatura.

Tasto sensore	Funzione	Commento
1	- Display	Visualizza le impostazioni attuali dell'apparecchiatura.
2	ACCESO/SPENTO	Per attivare e disattivare l'apparecchiatura.
3	Grill oppure Ricette	Sfiorare il tasto sensore una volta per scegliere una funzione cottura o il menù: Ricette. Sfiorare nuovamente il tasto sensore per passare da una funzione all'altra: Grill, Ricette. Per attivare o disattivare la luce forno, premere il tasto per 3 secondi.
4	Funzione microonde	Per attivare la funzione Microonde. È possibile utilizzare questa funzione con l'apparecchiatura spenta. Quando si utilizza la funzione Microonde con la funzione: Durata per più di 7 minuti e in modalità Combinata, la potenza del Microonde non può superare i 600 W.
5	Selezione temperatura	Per impostare la temperatura o visualizzare la temperatura corrente all'interno dell'apparecchiatura.
6	Tasto giù	Per spostarsi verso il basso all'interno del menù.





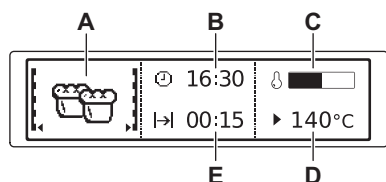



Tasto sensore	Funzione	Commento
7		Tasto su Per spostarsi verso l'alto all'interno del menù.
8		OK/Avvio rapido microonde Per confermare la selezione o le impostazioni. Per attivare la funzione Microonde. È possibile utilizzare questa funzione con l'apparecchiatura spenta.
9		Tasto indietro Per tornare a un livello precedente del menù. Per visualizzare il menù principale, sfiorare il tasto sensore per 3 secondi.
10		Tempo e funzioni supplementari Per impostare funzioni differenti. Quando una funzione cottura è attiva, sfiorare il tasto sensore per impostare il timer o le funzioni: Blocco tasti, Preferiti, Pronto da servire, Set + Go.
11		Contaminuti Per impostare la funzione: Contaminuti.

4.2 Display



- A. Funzione cottura o funzione microonde
- B. Imposta ora
- C. Indicatore di riscaldamento
- D. Temperatura o potenza del microonde
- E. Durata

Altri indicatori del display:

Simbolo	Funzione	Funzione
	Contaminuti	La funzione è operativa.
	Imposta ora	Il display mostra l'impostazione
	Durata	Mostra il tempo necessario per la cottura.
	Temperatura	Sul display appare la temperatura centrale.
	Visualizza ora	Il display indica per quanto tempo è attiva la funzione cottura. Premere contemporaneamente  e  per reimpostare l'ora.
	Indicatore di riscaldamento	Il display indica la temperatura all'interno del forno.
	Pronto da servire	La funzione è attiva.

5. PRIMA DI UTILIZZARE L'ELETTRODOMESTICO

AVVERTENZA!

Fare riferimento ai capitoli sulla sicurezza.

5.1 Prima pulizia

Togliere gli accessori e i supporti ripiano amovibili dal forno.





Fare riferimento al capitolo "Pulizia e cura".

Pulire il forno e gli accessori prima di utilizzarli per la prima volta. Sistemare gli accessori e i supporti ripiano rimovibili nella posizione iniziale.

5.2 Primo collegamento

Una volta collegato il forno alla rete o dopo un'interruzione di corrente bisogna impostare la lingua, il contrasto, la luminosità display e l'ora.



1. Premere  o  per impostare il valore.
2. Premere  per confermare.

6. UTILIZZO QUOTIDIANO

AVVERTENZA!

Fare riferimento ai capitoli sulla sicurezza.

6.1 Per navigare tra i menu



1. Accendere il forno.
2. Premere  o  per impostare l'opzione del menù.
3. Premere  per andare al sottomenù o per accettare l'impostazione.





In qualunque momento si può tornare al menù principale con .





6.2 Sommario dei menu







Menù principale

Simbolo / Elemento menu	Applicazione
 Grill	Una funzione cottura per grigliare cibi di ridotto spessore posti nella parte centrale della griglia. Per preparare i toast.
 Ricette	Contiene un elenco di programmi automatici.

Simbolo / Elemento menu	Applicazione
 Impostazioni base	Usato per impostare la configurazione dell'apparecchiatura.
 Preferiti	Contiene un elenco dei programmi di cottura favoriti creati dall'utente.

Sottomenù per: Impostazioni base



Simbolo / Elemento menu	Descrizione
 Imposta ora	Imposta l'ora attuale sull'orologio.
 Visualizza ora	Quando è attiva, il display mostra l'ora corrente quando si spegne il forno.
 Set + Go	Per impostare una funzione e attivarla successivamente con una pressione di qualsiasi simbolo sul pannello di controllo.
 Pronto da servire	Mantiene tiepidi gli alimenti preparati per 30 minuti dopo la fine di un ciclo di cottura.
 Prolunga il tempo	Attiva e disattiva la funzione Prolunga cottura.



Simbolo / Elemento menu	Descrizione
 Contrasto display	Permette di regolare per gradi il contrasto display.
 Luminosità	Permette di regolare per gradi la luminosità display.
 Impostazione della Lingua	Imposta la lingua del display.
 Volume segnale acustico	Regola il volume dei tasti e dei segnali per gradi.
 Volume Toni	Attiva e disattiva il volume dei tasti a sfioramento. Non è possibile disattivare il volume del tasto sensore ACCESO/SPENTO.
 Toni allarme/errore	Attiva e disattiva i toni allarme.

6.4 Funzioni microonde



Funzioni	Descrizione
Microonde	Crea il calore direttamente all'interno degli alimenti. Utilizzarla per il riscaldamento di alimenti precotti e bevande, lo scongelamento di carne o frutta e la preparazione di verdure e pesce.
Combinato	Utilizzarla per usare contemporaneamente la funzione di riscaldamento e la modalità microonde. Da usare per cucinare gli alimenti in un tempo più breve e rosolarli.
Avvio rapido	Da usare per attivare la funzione Microonde sfiorando il tasto simbolo  con la massima potenza del microonde e un tempo di funzionamento ridotto: 30 secondi.

6.5 Impostazione della funzione microonde

1. Rimuovere tutti gli accessori.
2. Accendere il forno.
3. Premere  per accendere la funzione Microonde.
4. Premere . La funzione: Durata è impostata su 30 secondi e il microonde inizia a funzionare.

Simbolo / Elemento menu	Descrizione
 Modalità DEMO	Codice di attivazione/disattivazione: 2468.
 Assistenza tecnica	Mostra la versione del software e la configurazione.
 Impostazioni di fabbrica	Permette di ripristinare tutte le impostazioni di fabbrica.

6.3 Impostazione di una funzione cottura

1. Accendere il forno.
2. Selezionare la funzione: Grill.
3. Premere  per confermare.
4. Impostare la temperatura.
5. Premere  per confermare.



A ogni pressione di  si aggiungono 30 secondi alla durata della funzione: Durata.



Se non si preme , il forno si spegne dopo 20 secondi.

5. Premere  per impostare la funzione: Durata. Fare riferimento a "Impostazione delle funzioni dell'orologio".



L'impostazione massima per la durata della funzione: Durata è 90 minuti.



È possibile modificare la potenza microonde (premere e quindi o) e la funzione: Durata in qualsiasi momento dall'attivazione della funzione Microonde.

- Allo scadere del tempo impostato, viene emesso un segnale per 2 minuti. La funzione Microonde si disattiva automaticamente. Premere un simbolo per arrestare il segnale.



Per disattivare la funzione Microonde, premere .



Se si preme o si apre la porta, la funzione si arresta. Per riavviare, premere .

6.6 Impostazione della funzione Combi

- Togliere il piatto in vetro inferiore del microonde.
- Attivare la funzione di riscaldamento.
- Premere e seguire la stessa procedura di quando si è impostata la funzione microonde.

Quando viene usata la funzione a Microonde in modalità Combi la potenza del Microonde non può essere superiore a 600 W.



Per alcune funzioni il microonde si avvia una volta raggiunta la temperatura impostata.

Funzioni non disponibili per la funzione Combi: Preferiti, Set + Go, Pronto da servire.

6.7 Impostazione della funzione Avvio rapido

- Ove necessario, premere per spegnere il forno.
- Premere per accendere la funzione di avvio rapido.

Ogni volta che si sfiora si aggiungono 30 secondi al tempo Durata.



È possibile modificare la potenza del microonde (fare riferimento a "Impostazione della funzione microonde").

- Premere per impostare l'ora della funzione: Durata. Fare riferimento al capitolo "Funzioni dell'orologio", "Impostazione delle funzioni dell'orologio".

6.8 Indicatore riscaldamento



Quando si accende una funzione cottura, compare una barra sul display. La barra mostra la temperatura che aumenta. Quando viene raggiunta la temperatura il cicalino suona 3 volte e la barra lampeggia e poi sparisce.

6.9 Calore residuo

Quando si disattiva il forno, il display mostra il calore residuo. Si può usare il calore per mantenere il cibo in caldo.

7. FUNZIONI DEL TIMER



7.1 Tabella funzioni dell'orologio

Funzione Orologio	Applicazione
 Contaminuti	Per l'impostazione il conto alla rovescia (max. 2 h 30 min). Questa funzione non ha alcun effetto sul funzionamento dell'apparecchiatura.
 Durata	Per impostare la durata di funzionamento dell'apparecchiatura (max. 23 h 59 min).

Se si imposta il tempo per una funzione orologio, il tempo inizia a scorrere dopo 5 secondisec.

Durata- prima di utilizzare le funzioni, è necessario impostare la funzione e la temperatura di cottura. L'apparecchiatura si spegne automaticamente.

7.2 Per impostare le funzioni dell'orologio.

1. Imposta una funzione di cottura.
2.  - premere di nuovo fino a che il display non visualizza la funzione orologio necessaria e il simbolo collegato.
3.  - premere per impostare l'ora.

4. Premere: .

Allo scadere del tempo, viene emesso un segnale acustico. Il forno si spegne. Premere un tasto sensore per arrestare il segnale.



7.3 Pronto da servire

Condizioni per la funzione:

- La temperatura impostata è superiore agli 80 °C.
- La funzione: Durata è impostata.

La funzione: Pronto da servire mantiene in caldo la pietanza preparata ad 80°C per 30 minuti. Si attiva al termine di una procedura di cottura o di arrostitura.

Sarà possibile attivare e disattivare la funzione nel menu: Impostazioni base.

1. Accendere il forno.
2. Selezionare la funzione cottura.
3. Impostare la temperatura oltre gli 80 °C.
4. Premere ripetutamente  fino a quando sul display non compare: Pronto da servire.
5. Premere  per confermare.

Al termine della funzione, viene emesso un segnale.

La funzione resta attiva anche se si modifica la funzione cottura.

8. PROGRAMMI AUTOMATICI



AVVERTENZA!

Fare riferimento ai capitoli sulla sicurezza.

8.1 Ricette con Programma automatico

Questo forno ha una serie di ricette da poter utilizzare. Le ricette sono fisse e non è possibile cambiarle.

1. Accendere il forno.
2. Selezionare il menù: Ricette. Premere  per confermare.

3. Selezionare la categoria ed il tipo di pietanza. Premere  per confermare.
4. Selezionare una ricetta. Premere  per confermare.



Quando utilizzare la funzione: Manuale, il forno utilizza le impostazioni automatiche. È possibile cambiarle con altre funzioni.

9. UTILIZZO DEGLI ACCESSORI

AVVERTENZA!

Fare riferimento ai capitoli sulla sicurezza.

9.1 Inserimento di accessori

Usare unicamente pentole e padelle e materiale adeguato. Si rimanda al capitolo “Consigli e Suggerimenti”, stoviglie e materiali adatti per essere usati nel microonde.

Tutti gli accessori hanno piccoli incavi sulla parte inferiore del lato destro e sinistro per aumentare la sicurezza. Accertarsi sempre che gli incavi siano posizionati nella parte posteriore dell'apparecchiatura. Gli incavi sono anche dispositivi antiribaltamento. Il bordo alto intorno al ripiano evita che pentole e padelle scivolino dal ripiano.

Ripiano a filo:

Spingere il ripiano fra le guide del supporto.

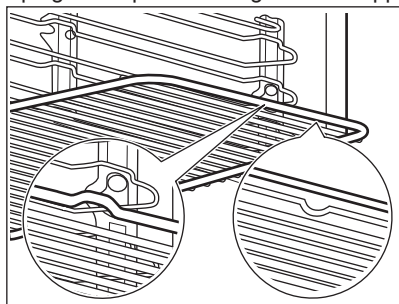

Piatto inferiore in vetro del microonde:

Utilizzare il piatto inferiore del microonde solo con la funzione microonde. Non è adatto per la funzione combinata microonde (ad es. grill a microonde). Appoggiare l'accessorio sul fondo della cavità. Gli alimenti possono essere sistemati direttamente sulla piastra in vetro inferiore del microonde.

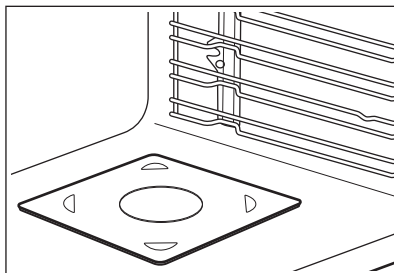

10. FUNZIONI AGGIUNTIVE



10.1 Preferiti

Si possono memorizzare le impostazioni preferite come durata, temperatura o funzione cottura. Queste si trovano nel menù: Preferiti. È possibile memorizzare 20 programmi.



Non è possibile salvare le funzioni microonde e microonde combinata tra i favoriti.

Salvare un programma

1. Accendere il forno.
2. Impostare una funzione cottura o un programma automatico.
3. Premere ripetutamente  fino a quando sul display non compare: SALVA.
4. Premere  per confermare. Il display visualizza le prime posizioni di memoria libere.
5. Premere  per confermare.

6. Inserire il nome del programma. La prima lettera lampeggia.
 7. Premere \vee o \wedge per cambiare lettera.
 8. Premere \diamond_{OK} .
- La lettera successiva lampeggia.
9. Ripetere il passaggio 7 se necessario.
 10. Tenere premuto \diamond_{OK} per salvare. Sarà possibile sovrascrivere una posizione di memoria. Quando il display mostra la prima posizione di memoria libera, premere \vee o \wedge e premere \diamond_{OK} per sovrascrivere un programma esistente.
- È possibile cambiare il nome di un programma nel menù: Rinomina Programma.

Attivazione del programma

1. Accendere il forno.
2. Selezionare il menù: Preferiti.
3. Premere \diamond_{OK} per confermare.
4. Selezionare il nome del programma preferito.
5. Premere \diamond_{OK} per confermare.

10.2 Utilizzo della Sicurezza bambini

Quando la Sicurezza bambini è attiva non è possibile accendere il forno accidentalmente.

1. Premere ⏸ per accendere il display.
2. Premere ⏸ e ☰ contemporaneamente fino a che il display non visualizza un messaggio.

Per disattivare la funzione Sicurezza bambini, ripetere il passaggio 2.

10.3 Blocco tasti

Questa funzione evita che si cambi per sbaglio la funzione cottura. È possibile attivarla quando il forno è in funzione.

1. Accendere il forno.
2. Impostare la funzione cottura o scegliere l'impostazione.
3. Premere ripetutamente ⏸ fino a quando sul display non compare: Blocco tasti.
4. Premere \diamond_{OK} per confermare.

Per disattivare la funzione premere ⏸ . Il display mostra un messaggio. Premere nuovamente ⏸ , quindi \diamond_{OK} per confermare.



Quando si spegne il forno, anche la funzione si disattiva.

10.4 Set + Go

La funzione permette di impostare una funzione cottura (o programma) e di usarla più tardi, sfiorando un simbolo qualsiasi.

1. Accendere il forno.
2. Impostare una funzione cottura.
3. Premere ripetutamente ⏸ fino a quando sul display non compare: Durata.
4. Per impostare l'ora.
5. Premere ripetutamente ⏸ fino a quando sul display non compare: Set + Go.
6. Premere \diamond_{OK} per confermare.

Premere un simbolo (ad eccezione di ⏸) per avviare la funzione: Set + Go. Si avvia la funzione cottura impostata.

Al termine della funzione cottura, viene emesso un segnale.



- Blocco tasti si accende quando la funzione cottura funziona.
- Il menù: Impostazioni base consente di: Set + Go accendere o spegnere la funzione.

10.5 Spegnimento automatico

Per ragioni di sicurezza, il forno si spegne automaticamente dopo un determinato periodo di tempo se è attiva una funzione di riscaldamento e non si modificano le impostazioni.



(°C)



(ora)

30 - 115

12.5

120 - 195

8.5

200 - 230

5.5

Lo spegnimento automatico non funziona con le funzioni: Luce forno, Durata.

10.6 Luminosità del display

Esistono due modalità di luminosità del display:

- Luminosità notte - quando il forno viene spento, la luminosità del display si abbassa dalle ore 22:00 alle ore 06:00.
- Luminosità diurna:
 - all'accensione del forno.
 - se si sfiora un simbolo quando è in funzione la luminosità notte (ad eccezione di ACCESO/SPENTO), il

display torna alla modalità di luminosità giorno per i 10 secondi successivi.

- se il forno viene spento e si imposta la funzione: Contaminuti. Al termine della funzione, il display torna alla luminosità notte.

10.7 Ventola di raffreddamento

Quando il forno è in funzione, la ventola di raffreddamento si accende in modo automatico per tenere fresche le superfici del forno.

11. CONSIGLI E SUGGERIMENTI UTILI

AVVERTENZA!

Fare riferimento ai capitoli sulla sicurezza.



La temperatura e i tempi di cottura specificati nelle tabelle sono valori indicativi. Possono variare in base alle ricette, alla qualità e alla quantità degli ingredienti utilizzati.

11.1 Consigli di cottura

Il vostro nuovo forno può cuocere o arrostitore in modo differente rispetto al forno posseduto in precedenza. Le seguenti tabelle offrono le impostazioni standard di temperatura, tempo di cottura e posizione ripiano.

Qualora non si trovino le impostazioni per una ricetta speciale, cercarne una simile.

11.2 Consigli per l'uso del microonde

Mettere il cibo sul piatto in vetro del microonde sulla parte inferiore della cavità.

Mettere il cibo su un ripiano sulla parte inferiore della cavità.

Mescolare il cibo a metà cottura o a metà scongelamento/tempo di cottura.

Coprire gli alimenti da cucinare e riscaldare.

Mettere il cucchiaino nella bottiglie o nel bicchiere in fase di riscaldamento di bevande al fine di garantire una migliore distribuzione del calore.

Mettere gli alimenti in forno senza imballaggio. I pasti già confezionati possono essere messi in forno solo se la loro confezione lo consente (controllare le informazioni sulla confezione).

Cottura a microonde

Cucinare il cibo coperto. Cuocere senza coperchio solo se si vuole che si formi una crosta.

Non cuocere eccessivamente le pietanze impostando potenza e tempi troppo elevati. Gli alimenti si possono seccare, bruciare o prendere fuoco.

Non usare il forno per cuocere uova nel loro guscio o lumache, poiché potrebbero esplodere. Forare il tuorlo di un uovo fritto prima di riscaldarlo.

Forare diverse volte gli alimenti con la pelle o la buccia servendosi di una forchetta prima della cottura.

Tagliare le verdure in pezzi di dimensioni simili.

Mescolare di tanto in tanto i piatti liquidi.

Mescolare gli alimenti prima di servirli.

Dopo aver spento il forno, estrarre gli alimenti e lasciarli riposare per alcuni minuti.

Scongelamento microonde

Sistemare gli alimenti congelati e senza involucro su un piccolo piatto capovolto posto sopra un contenitore o una griglia di scongelamento o un colino in plastica, cosicché il liquido di scongelamento possa scorrere via.

Estrarre poi le parti scongelate.

Si può usare una maggior potenza del microonde per cuocere frutta e verdura senza doverle scongelare prima.

11.3 Pentole e materiali adatti per un uso in microonde

Per il microonde usare solo tegami e materiali adeguati. Usare la seguente tabella come riferimento.





Pentole/Materiale	Funzione microonde		Funzione microonde combo
	Sbrinamento	Riscaldamento, Cuocere	
Vetro e porcellana termoresistente (senza componenti metallici, ad es. vetro a prova di calore)	✓	✓	✓
Vetro e porcellana non resistente al fuoco senza applicazioni o decorazioni in argento, oro, platino o metallo	✓	X	X
Vetro e vetroceramica in materiale resistente al fuoco / al gelo	✓	✓	✓
Articoli in ceramica e terracotta, senza componenti al quarzo o componenti metalliche e smalti che contengono metallo	✓	✓	X
Ceramica, porcellana e oggetti di terracotta con parte inferiore non in vetro o con fori piccoli, ad esempio sulle maniglie	X	X	X
Plastica resistente al calore fino a 200°C (verificare sempre le specifiche tecniche del contenitore in plastica prima dell'uso)	✓	✓	X
Cartone, carta	✓	X	X
Pellicola per alimenti	✓	X	X
Pellicola per arrosto con chiusura sicura per un uso in microonde (verificare sempre le specifiche della pellicola prima dell'uso)	✓	✓	X
Piatti per arrostiti fatti di metallo, ad es. smalto, ghisa	X	X	✓
Teglie, laccate di colore nero o con rivestimento in silicone (controllare sempre le specifiche delle teglie prima dell'uso)	X	X	✓
Ripiano a filo	X	X	✓
Piatto inferiore in vetro del microonde	✓	✓	X
Pentole che possono essere usate in microonde, ad esempio piatto crisp	X	✓	X





11.4 Cottura al microonde





Suggerimenti per il microonde		
Risultati di cottura / scongelamento	Causa possibile	Soluzione
Il cibo è diventato troppo asciutto.	La potenza era troppo alta. Il tempo di cottura era troppo lungo.	Impostare una potenza inferiore e/o un tempo di cottura ridotto.
Gli alimenti non sono scongelati, sono freddi oppure non cotti al termine del tempo di cottura.	Il tempo di cottura era troppo breve.	Impostare un tempo di cottura più lungo. Non aumentare la potenza del microonde.
Gli alimenti sono surriscaldati alle estremità ma crudi al centro.	La potenza del microonde era troppo alta.	Impostare una potenza inferiore e un tempo di cottura più lungo.





SBRINAMENTO





Mettere il contenitore del cibo sulla parte inferiore della cavità.





 CARNE / PESCE Impostare la potenza a 100 W, salvo indicazione contraria.	 (kg)	 (min.)	 Tempo di riposo (min)
Bistecca	0.2	5 - 7	5 - 10
Carne macinata, impostare su 200 W	0.5	7 - 8	5 - 10
Pollo	1	30 - 35	10 - 20
Petto di pollo	0.15	5 - 9	10 - 15
Cosce di pollo	0.15	5 - 9	10 - 15
Pesce intero	0.5	10 - 15	5 - 10
Filetto di pesce	0.5	12 - 15	5 - 10





 PRODOTTI CASEARI Impostare la potenza a 100 W.	 (kg)	 (min.)	 Tempo di riposo (min)
Burro	0.25	4 - 6	5 - 10
Formaggio grattugiato	0.2	2 - 4	10 - 15

 DOLCI E PANE Impostare la potenza a 200 W, salvo indicazione contraria.	 (kg)	 (min.)	 Tempo di riposo (min)
Torta lievitata	1 pezzo	2 - 3	15 - 20
Cheesecake, impostare su 100 W	1 pezzo	2 - 4	15 - 20





 DOLCI E PANE Impostare la potenza a 200 W, salvo indicazione contraria.		 (min.)	 Tempo di riposo (min)
Torta secca	1 pezzo	2 - 4	15 - 20
Pane	1 kg	15 - 18	5 - 10
Pane a fette	0,2 kg	3 - 5	5 - 10
Panini	4 pezzi	2 - 4	2 - 5

 FRUTTA	 (kg)	 (W)	 (min.)	 Tempo di riposo (min)
Frutta	0.25	100	5 - 10	10 - 15

 RISCALDAMENTO		 (W)	 (min.)	 Tempo di riposo (min)
Alimenti per bambini in vasetti	0,2 kg	300	1 - 2	-
Latte per neonati, mettere un cucchiaino nella bottiglia	180 ml	600	0:20 - 0:40	-
Latte	200 ml	1000	1 - 1:30	-
Acqua	200 ml	1000	1:30 - 2	-
Salsa	200 ml	600	1 - 3	-
Zuppe	300 ml	600	3 - 5	-
Pasti pronti surgelati	0,5 kg	400	10 - 15	2 - 5
Cibi confezionati	0,5 kg	600	6 - 9	2 - 5

 SCIOGLIMENTO	 (kg)	 (W)	 (min.)	 Tempo di riposo (min)
Cioccolato / Glassa di cioccolato	0.15	300	2 - 4	1 - 2
Burro	0.1	400	0:30 - 1:30	-









COTTURA

		 POWER (W)	 (min.)	 Tempo di riposo (min)
Pesce intero	0,5 kg	500	8 - 10	2 - 5
Filetto di pesce	0,5 kg	400	4 - 7	2 - 5
Verdure, fresche	0,5 kg + 50 ml di acqua	600	5 - 15	-
Verdure surgelate	0,5 kg + 50 ml di acqua	600	10 - 20	-
Patate al cartoccio	0,5 kg	600	7 - 10	-
Riso	0.2 kg + 400 ml di acqua	600	15 - 18	-
Popcorn	-	1000	1:30 - 3	-

Funzione combi microonde

Piatto crisp: Preriscaldare l'accessorio vuoto per 4 minuti prima di iniziare la cottura a microonde. A metà tempo di rosolatura, girare la pietanza.

Combinare le funzioni: Grill e Microonde.

	 (kg)		 POWER (W)	 (°C)	 (min.)	 Tempo di riposo (min)
Mezzo pollo, utilizzare la seconda posizione del ripiano	0.55 x 2 pezzi	Piatto in vetro rotondo, Ø 26 cm	300	220	40	5
Patate gratinate, utilizzare la seconda posizione del ripiano	1	Piatto in vetro rotondo	300	200	40	10
Collo di maiale arrosto, utilizzare la prima posizione del ripiano	1	Piatto in vetro con filtro	300	200	70	10

11.5 Esempi di applicazioni per la cottura per impostazioni di potenza

I dati riportati in tabella sono puramente indicativi.

Impostazione di potenza	Utilizzo
<ul style="list-style-type: none"> • 1.000 Watt • 900 Watt • 800 Watt • 700 Watt 	Riscaldamento di liquidi Rosolatura all'inizio del processo di cottura Cottura verdure
<ul style="list-style-type: none"> • 600 Watt • 500 Watt 	Scongelamento e riscaldamento di pasti congelati Riscaldamento di piatti unici Bollitura lenta di stufati Cottura di pietanze a base di uova
<ul style="list-style-type: none"> • 400 Watt • 300 Watt 	Proseguimento della cottura di pietanze Cottura di alimenti delicati Riscaldamento di alimenti per bambini Bollitura lenta del riso Riscaldamento di alimenti delicati Sciogliere formaggio, cioccolato, burro
<ul style="list-style-type: none"> • 200 Watt • 100 Watt 	Scongelamento di carne, pesce Scongelamento di formaggio, panna, burro Scongelamento di frutta e verdura Scongelamento di pane

12. PULIZIA E CURA

AVVERTENZA!

Fare riferimento ai capitoli sulla sicurezza.

12.1 Note sulla pulizia

Pulire la parte anteriore del forno con un panno morbido inumidito con acqua tiepida saponata.

Per pulire le superfici metalliche, utilizzare un detergente dedicato.

Pulire l'interno del forno dopo ogni utilizzo. Grasso o altri residui di cibo possono causare un incendio.

Pulire attentamente la cavità del forno da residui di cibo e grassi.

Dopo ogni utilizzo, pulire gli accessori e farli asciugare accuratamente. Utilizzare un panno morbido inumidito con acqua tiepida saponata.

Rimuovere lo sporco tenace con detersivi speciali per forno.

Non pulire gli accessori antiaderenti con detersivi aggressivi, oggetti appuntiti o in

lavastoviglie. Potrebbe danneggiare il rivestimento antiaderente.

Asciugare il forno quando la cavità è ancora umida dopo l'utilizzo.

12.2 Rimozione dei supporti ripiano

Per pulire il forno, togliere i supporti ripiano.

Sollevare il supporto ripiano ed estrarlo.

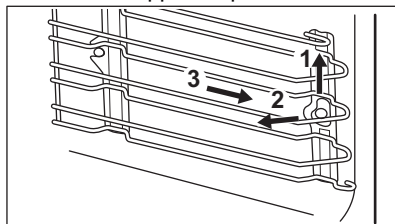

Installare i supporti griglia seguendo al contrario la procedura indicata.

12.3 Sostituzione della lampadina

AVVERTENZA!

Pericolo di scosse elettriche.
La lampada potrebbe essere calda.

1. Spegnere il forno.

Attendere che il forno si raffreddi.

2. Estrarre la spina dalla presa di corrente.
3. Appoggiare un panno sul fondo della cavità.

⚠ ATTENZIONE!

Tenere sempre la lampadina alogena con uno straccio, per evitare che dei residui di grasso vi brucino sopra.

Lampadina laterale

1. Togliere il supporto del ripiano di sinistra per avere accesso alla lampada.
2. Ruotare la calotta di vetro in senso antiorario per rimuoverla.

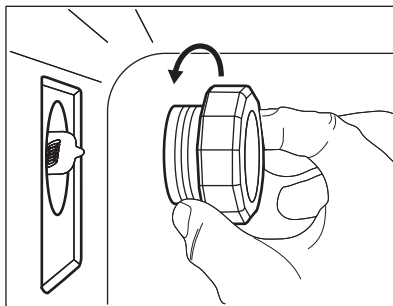

3. Pulire il rivestimento di vetro.
4. Se necessario, sostituire la lampadina con una idonea resistente a temperature di 300 °C, G9.
5. Installare la calotta di vetro.
6. Installare la guida laterale sinistra.



13. RISOLUZIONE DEI PROBLEMI

⚠ AVVERTENZA!

Fare riferimento ai capitoli sulla sicurezza.

13.1 Cosa fare se...

Problema	Possibile causa	Rimedio
Non è possibile attivare il forno o metterlo in funzione.	Il forno non è collegato a una fonte di alimentazione elettrica o non è collegato correttamente.	Controllare che il forno sia collegato in maniera corretta all'alimentazione di rete (fare riferimento allo schema di collegamento).
Il forno non si scalda.	Il forno è spento.	Accendere il forno.
Il forno non si scalda.	L'ora non è impostata.	Impostare l'ora.
Il forno non si scalda.	Non sono state effettuate le impostazioni necessarie.	Accertarsi che le impostazioni siano corrette.
Il forno non si scalda.	Lo spegnimento automatico è attivo.	Consultare "Spegnimento automatico".
Il forno non si scalda.	La Sicurezza bambini è attiva.	Fare riferimento al capitolo "Utilizzo della Sicurezza bambini".
Il forno non si scalda.	La porta non è chiusa correttamente.	Chiudere completamente la porta.
Il forno non si scalda.	È scattato il fusibile.	Verificare se l'anomalia di funzionamento è dovuta al fusibile. Nel caso in cui il fusibile continui a scattare, rivolgersi ad un elettricista qualificato.

Problema	Possibile causa	Rimedio
La lampada non si accende.	La lampada è guasta.	Sostituire la lampada.
Il display mostra un codice di errore non presente nella tabella.	Si è verificato un guasto elettrico.	<ul style="list-style-type: none"> Spegnere il forno mediante il fusibile domestico o l'interruttore automatico nel quadro, quindi riaccenderlo. Nel caso in cui il display visualizzi ancora il codice di errore, rivolgersi al Centro di Assistenza.
Vapore e acqua di condensa si depositano sugli alimenti e nella cavità del forno.	Le pietanze sono state lasciate nel forno troppo a lungo.	Non lasciare le pietanze nel forno per più di 15 - 20 minuti dal termine del processo di cottura.
Il forno è acceso e non scalda. La ventola non funziona. Il display visualizza "Demo" .	La modalità demo è attivata.	<ol style="list-style-type: none"> Disattivare l'apparecchiatura. Sfiorare e tenere premuto  fino a che l'apparecchiatura non si accende e si spegne. Tenere premuti contemporaneamente i tasti  e  finché non si sente un segnale acustico. L'indicazione "Demo" scompare.
Il forno è acceso e non scalda. La ventola non funziona. Il display visualizza "Demo" .	La modalità demo è attivata.	Fare riferimento a "Impostazioni base" nel capitolo "Utilizzo quotidiano".

13.2 Dati Assistenza

Qualora non sia possibile trovare una soluzione al problema, contattare il rivenditore o il Centro di Assistenza Autorizzato.

Le informazioni necessarie per il Centro di Assistenza si trovano sulla targhetta dei dati.

La targhetta si trova sul telaio anteriore del forno. Non rimuovere la targhetta dei dati dalla cavità del forno.

Consigliamo di annotarli in questo spazio:

Modello (MOD.)

Codice Prodotto (PNC)

Numero di serie (S.N.)

14. EFFICIENZA ENERGETICA

14.1 Risparmio energetico

Assicurarsi che la porta dell'apparecchiatura sia chiusa quando l'apparecchiatura è in

funzione. Non aprire troppo spesso la porta durante la cottura. Tenere pulita la guarnizione della porta e assicurarsi che sia ben fissata nella posizione corretta.

Servirsi di pentole in metallo per migliorare il risparmio energetico (solo quando si utilizza una funzione non microonde).

Ove possibile, non pre-riscaldare l'apparecchiatura prima della cottura.

Ridurre quanto più possibile gli intervalli fra le diverse operazioni di cottura quando vengono preparati più piatti contemporaneamente.

Cottura con lampada spenta

Spegnere la lampada in fase di cottura. Accenderla solo quando è necessario.

15. GARANZIA

Servizio clienti

Servizio dopo vendita		
Industriestrasse 10 5506 Mägenwil	Le Trési 6 1028 Préverenges	Via Violino 11 6928 Manno
Morgenstrasse 131 3018 Bern		
Langgasse 10 9008 St. Gallen		
Am Mattenhof 4a/b 6010 Kriens		
Schlossstrasse 1 4133 Pratteln		
Comercialstrasse 19 7000 Chur		





Vendita pezzi di ricambio Industriestrasse 10, 5506 Mägenwil, Tel. 0848 848 111

Consulenza specialistica/Vendita Badenerstrasse 587, 8048 Zürich, Tel. 044 405 81 11

Garanzia Per ogni prodotto concediamo una garanzia di 2 anni a partire dalla data di consegna o dalla sua messa in funzione. (fa stato la data della fattura, del certificato di

garanzia o dello scontrino d'acquisto) Nella garanzia sono comprese le spese di manodopera, di viaggio e del materiale. Dalla copertura sono esclusi il logoramento ed i danni causati da agenti esterni, intervento di terzi, utilizzo di ricambi non originali o dalla inosservanza delle prescrizioni d'installazione ed istruzioni per l'uso.

16. CONSIDERAZIONI SULL'AMBIENTE

Riciclare i materiali con il simbolo . Buttare l'imballaggio negli appositi contenitori per il riciclaggio. Aiutare a proteggere l'ambiente e la salute umana e a riciclare rifiuti derivanti da apparecchiature elettriche ed elettroniche. Non smaltire le apparecchiature che riportano il simbolo  insieme ai normali rifiuti domestici. Portare il prodotto al punto di

riciclaggio più vicino o contattare il comune di residenza.

**Per la Svizzera:**

Dove portare gli apparecchi fuori uso?

In qualsiasi negozio che vende apparecchi nuovi oppure si restituiscono ai centri di raccolta ufficiali della SENS oppure ai riciclatori ufficiali della SENS.

La lista dei centri di raccolta ufficiali della SENS è visibile nel sito

www.erecycling.ch

CE



867371747-B-172023