

WOSL9061MB

DE	Benutzerinformation Dunstabzugshaube	2
FR	Notice d'utilisation Hotte	17
IT	Istruzioni per l'uso Cappa da cucina	33
EN	User Manual Cooker Hood	48



Willkommen bei Electrolux! Danke, dass Sie sich für unser Gerät entschieden haben.



Anwendungshinweise, Prospekte, Informationen zu Fehlerbehebung, Service und Reparatur erhalten Sie hier:
www.electrolux.com/support

Änderungen vorbehalten.

INHALTSVERZEICHNIS

1. SICHERHEITSHINWEISE.....	2
2. SICHERHEITSHINWEISE.....	5
3. MONTAGE	6
4. GERÄTEBESCHREIBUNG	7
5. TÄGLICHER GEBRAUCH	7
6. REINIGUNG UND PFLEGE	12
7. FEHLERBEHEBUNG	14
8. GARANTIE.....	15
9. UMWELTTIPPS.....	16

1. ⚠ SICHERHEITSHINWEISE

Lesen Sie vor der Montage und dem Gebrauch des Geräts zuerst die Bedienungsanleitung. Bei Verletzungen oder Schäden infolge nicht ordnungsgemäßer Montage oder Verwendung übernimmt der Hersteller keine Haftung. Bewahren Sie die Anleitung zum Nachschlagen an einem sicheren und zugänglichen Ort auf.

1.1 Sicherheit von Kindern und schutzbedürftigen Personen

- Das Gerät kann von Kindern ab 8 Jahren und Personen mit eingeschränkten physischen, sensorischen oder geistigen Fähigkeiten oder mit mangelnder Erfahrung/mangelndem Wissen benutzt werden, wenn sie durch eine für ihre Sicherheit zuständige Person beaufsichtigt werden oder von dieser Person Anweisungen erhalten haben, wie das Gerät sicher zu bedienen ist und welche Gefahren bei nicht ordnungsgemäßer Bedienung bestehen. Kinder unter 8 Jahren und Personen mit schweren Behinderungen oder

Mehrfachbehinderung sollten vom Gerät ferngehalten werden, wenn sie nicht ständig beaufsichtigt werden.

- Kinder sollten beaufsichtigt werden, um sicherzustellen, dass sie nicht mit dem Gerät und den mobilen Geräten mit der entsprechenden App spielen.
- Halten Sie sämtliches Verpackungsmaterial von Kindern fern und entsorgen Sie es ordnungsgemäß.
- Halten Sie Kinder und Haustiere von dem Gerät fern, wenn es in Betrieb ist.
- Kinder dürfen keine Reinigung und Wartung des Geräts ohne Beaufsichtigung durchführen.

1.2 Allgemeine Sicherheit

- Dieses Gerät eignet sich für den Einsatz in Haushalten über Kochfeldern, Herden und ähnlichen Kochgeräten.
- Dieses Gerät ist nur für den häuslichen Gebrauch im Haushalt in Innenräumen konzipiert.
- Dieses Gerät darf in Büros, Hotelzimmern, Gästezimmern in Pensionen, Bauernhöfen und anderen ähnlichen Unterkünften verwendet werden, wenn diese Nutzung das (durchschnittliche) Nutzungsniveau im Haushalt nicht überschreitet.
- Ziehen Sie bitte vor jeder Wartungsmaßnahme den Netzstecker aus der Steckdose.
- **ACHTUNG:** Die zugänglichen Geräteteile werden beim Betrieb mit Kochgeräten sehr heiß.
- Verwenden Sie ausschließlich die im Lieferumfang enthaltenen Halteschrauben. Falls diese nicht mitgeliefert werden, verwenden Sie die in der Montageanleitung empfohlenen Schrauben. Montieren Sie das Gerät an einem sicheren und geeigneten Ort, der den Montageanforderungen entspricht.
- **ACHTUNG:** Wenn die Schrauben oder die Befestigungsvorrichtung nicht gemäß dieser Anleitung installiert werden, kann dies zu Gefahren durch elektrischen Strom führen.

- Verwenden Sie keine Klebstoffe zur Befestigung des Geräts.
- Falls in der Montageanleitung des Geräts oder Kochfelds nicht anders angegeben, muss der Abstand zwischen der Kochfeldoberfläche, auf der die Töpfe stehen, und der Unterseite des Geräts mindestens 65 cm betragen.
- Die Freisetzung der Abluft muss gemäß den örtlichen Vorschriften erfolgen.
- Der Raum, in dem das Gerät installiert wird, muss gut belüftet sein, damit keine Gase von offenem Feuer oder von Geräten, die mit Brennstoffen betrieben werden, in den Raum zurückströmen.
- Stellen Sie sicher, dass die Lüftungsschlitze nicht blockiert werden und die vom Gerät aufgenommene Luft nicht in einen Lüftungskanal geleitet wird, der zur Ableitung von Rauch und Dampf von anderen Geräten (Zentralheizungssystemen, Thermosiphonsystemen, Warmwasserbereitern) dient.
- Wenn das Gerät zusammen mit anderen Geräten betrieben wird, darf der im Raum erzeugte Vakuumwert maximal 0,04 mbar betragen.
- Wenn das Netzkabel beschädigt ist, muss es vom Hersteller, seinem autorisierten Kundenservice oder einer gleichermaßen qualifizierten Person ausgetauscht werden, um Gefahren durch elektrischen Strom zu vermeiden.
- Wenn das Kabelset beschädigt ist, muss es durch ein spezielles Kabelset ersetzt werden, das vom Hersteller oder seinem autorisierten Kundenservice erhältlich ist.
- Falls das Gerät direkt an die Spannungsversorgung angeschlossen werden soll, muss die elektrische Installation mit einer Trennvorrichtung ausgerüstet sein, die eine allpolige Trennung vom Netz ermöglicht. Die vollständige Trennung muss den Anforderungen der Überspannungskategorie III entsprechen. Die Mittel zum Trennen müssen gemäß den Verdrahtungsregeln in die feste Verkabelung integriert werden.

- Flambieren Sie nicht unter diesem Gerät.
- Verwenden Sie keine gefährlichen oder explosionsfähigen Stoffe oder Dämpfe.
- Reinigen Sie das Gerät regelmäßig mit einem weichen Tuch, um eine Verschlechterung des Oberflächenmaterials zu verhindern.
- Verwenden Sie zur Reinigung der Geräteoberfläche keine Dampfreiniger, Wasserstrahlreiniger, rauen Scheuermittel oder scharfen Metallschaber. Verwenden Sie ausschließlich Neutralreiniger.
- Reinigen Sie die Fettfilter regelmäßig (mindestens alle 2 Monate) und beseitigen Sie Fettablagerungen vom Gerät, um eine Brandgefahr zu vermeiden.
- Verwenden Sie ein Tuch zum Reinigen des Geräteinnenraums.

2. SICHERHEITSHINWEISE

2.1 Montage

WARNUNG!

Verletzungs-, Stromschlag-, Brand-, Verbrennungsgefahr sowie Risiko von Schäden am Gerät.

- Nur eine qualifizierte Fachkraft darf die Montage des Geräts vornehmen.
- Montieren Sie ein beschädigtes Gerät nicht und benutzen Sie es nicht.
- Halten Sie sich an die mitgelieferte Montageanleitung.
- Seien Sie beim Umsetzen des Gerätes vorsichtig, da es sehr schwer ist. Tragen Sie stets Sicherheitshandschuhe und festes Schuhwerk.
- Entfernen Sie das gesamte Verpackungsmaterial, alle Aufkleber und die Schutzfolie, bevor Sie das Gerät installieren.
- Installieren Sie die Abluft nicht in eine Wandöffnung, außer diese wurde für diesen Zweck bestimmt.

2.2 Elektroanschluss

WARNUNG!

Brand- und Stromschlaggefahr.

- Alle elektrischen Anschlüsse sind von einem geprüften Elektriker vorzunehmen.
- Stellen Sie sicher, dass die Daten auf dem Typenschild mit den elektrischen Nennwerten der Netzspannung übereinstimmen.
- Wenn das Symbol () nicht auf dem Typenschild aufgedruckt ist, muss das Gerät geerdet werden.
- Schließen Sie das Gerät nur an eine ordnungsgemäß installierte Schutzkontaktsteckdose an.
- Achten Sie darauf, dass das Netzkabel nicht lose hängt oder sich verheddert.
- Verwenden Sie keine Mehrfachsteckdosen oder Verlängerungskabel.
- Falls die Steckdose lose ist, schließen Sie den Netzstecker nicht an.
- Ziehen Sie nicht am Netzkabel, wenn Sie das Gerät von der Stromversorgung

trennen möchten. Ziehen Sie stets am Netzstecker.

- Alle Teile, die gegen direktes Berühren schützen, sowie die isolierten Teile müssen so befestigt werden, dass sie nicht ohne Werkzeug entfernt werden können.
- Vergewissern Sie sich, dass das Gerät ordnungsgemäß installiert ist. Lockere und unsachgemäße Netzstecker können die Klemme überhitzen.
- Schließen Sie das Gerät am Ende der Montage an. Stellen Sie sicher, dass der Netzanschluss nach der Montage noch zugänglich ist.

2.3 Gebrauch

WARNUNG!

Verletzungs-, Verbrennungs- und Stromschlaggefahr.

- Dieses Gerät ist nur zum Kochen bestimmt. Benutzen Sie das Gerät nicht für andere Zwecke.
- Nehmen Sie keine technischen Änderungen am Gerät vor.
- Benutzen Sie das Gerät nicht mit nassen Händen oder wenn es mit Wasser Kontakt hat.
- Verwenden Sie nur mit dem Gerät geliefertes Zubehör.
- Halten Sie Flammen oder erhitzte Gegenstände während des Kochens und Bratens von Fetten und Ölen fern.
- Verwenden Sie keine offenen Elektrogrills.
- Verwenden Sie das Gerät nicht als Abstellfläche.
- Gießen Sie keine Flüssigkeiten über das Gerät.

- Verwenden Sie keine Vergrößerungsgläser, Ferngläser oder ähnliche optische Geräte, um direkt auf die Beleuchtung des Geräts zu blicken.
- Wenn das Gerät mit anderen Geräten betrieben wird, darf der maximal entwickelte Druck 4 Pa (4x10⁻⁵ bar) nicht überschreiten.

2.4 Service

- Zur Reparatur des Geräts wenden Sie sich an den autorisierten Kundendienst. Dabei dürfen ausschließlich Originalersatzteile verwendet werden.
- Bezüglich der Lampe(n) in diesem Gerät und separat verkaufter Ersatzlampen: Diese Lampen müssen extremen physikalischen Bedingungen in Haushaltsgeräten standhalten, wie z.B. Temperatur, Vibration, Feuchtigkeit, oder sollen Informationen über den Betriebszustand des Gerätes anzeigen. Sie sind nicht für den Einsatz in anderen Geräten vorgesehen und nicht für die Raumbelichtung geeignet.

2.5 Entsorgung

WARNUNG!

Verletzungs- und Erstickungsgefahr.

- Informationen zur Entsorgung des Geräts erhalten Sie von Ihrer Gemeindeverwaltung.
- Trennen Sie das Gerät von der Stromversorgung.
- Schneiden Sie das Netzkabel in der Nähe des Geräts ab, und entsorgen Sie es.

3. MONTAGE

WARNUNG!

Siehe Kapitel Sicherheitshinweise.

3.1 Montageanleitung



Vollständige Informationen zur Montage des Geräts finden Sie in der separaten Montageanleitung.

4. GERÄTEBESCHREIBUNG

4.1 Überblick – Bedienfeld

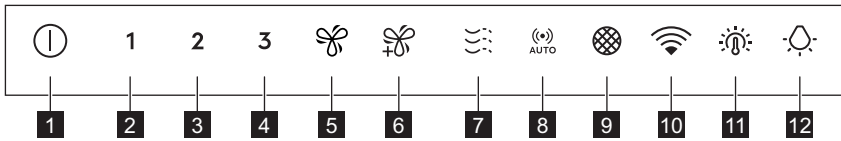

Funktion	Beschreibung
1 Ein / Aus	Ein- und Ausschalten der Abzugshaube.
2 Erste Geschwindigkeit	Der Motor schaltet auf die erste Geschwindigkeitsstufe.
3 Zweite Geschwindigkeit	Der Motor schaltet auf die zweite Geschwindigkeitsstufe.
4 Dritte Geschwindigkeit	Der Motor schaltet auf die dritte Geschwindigkeitsstufe.
5 Geschwindigkeitsschub	Der Motor schaltet auf die höhere Geschwindigkeitsstufe. Nach 8 Minuten kehrt das Gerät zur vorigen Einstellung zurück.
6 Maximale Geschwindigkeit	Der Motor schaltet auf die höchste Geschwindigkeitsstufe. Nach 5 Minuten kehrt das Gerät zur vorigen Einstellung zurück.
7 Breeze	Der Motor läuft mit niedrigster Geschwindigkeit. Nach 60 Minuten schaltet sich das Gerät aus.
8 AutoSense®	Aktiviert und deaktiviert die AutoSense®-Funktion.
9 Filterbenachrichtigung	Das Gerät erinnert Sie daran, den Aktivkohlefilter zu wechseln bzw. diesen und den Fettfilter zu reinigen.
10 Wi-Fi	Zeigt den Wi-Fi-Verbindungsstatus an.
11 Farbtemperatur	Ändert die Farbtemperatur.
12 Lampe	Schaltet die Beleuchtung ein und aus. Ändert die Lichtstärke.



5. TÄGLICHER GEBRAUCH

5.1 Verwendung der Abzugshaube – manueller Modus

Entnehmen Sie die empfohlene Geschwindigkeit der Tabelle unten.

- 1** Aufwärmen von Speisen, Kochen in Töpfen mit Deckeln.
- 2** Kochen in Töpfen mit Deckeln auf mehreren Kochzonen oder Brennern, sanftes Braten.

- 3** Kochen und Braten von großen Speisemenngen ohne Deckel, Kochen auf mehreren Kochzonen oder Brennern.

-  /  Kochen und Braten von großen Speisemenngen ohne Deckel, hohe Luftfeuchtigkeit.



Erfrischt die Luft in der Küche nach dem Kochen bei sehr niedriger Geräuscentwicklung. Sie kann durch Berühren des Symbols aktiviert und deaktiviert werden. Die Funktion wird nach 60 Minuten automatisch ausgeschaltet. Nur nach dem Kochen verwenden.



Es wird empfohlen, die Dunstabzugshaube vor und nach dem Kochen etwa 15 Minuten lang laufen zu lassen.

Einschalten des Geräts



Das Bedienfeld ist ein Sensorfeld. Um die Abzugshaube zu bedienen, berühren Sie das Symbol für mindestens 1 Sekunde genau in der Mitte.

Bedienen der Abzugshaube:

1. Zum Einschalten des Geräts drücken Sie auf das Symbol . Jetzt können Sie die Funktionen einschalten.
2. Zum Einschalten der Funktion berühren Sie das Symbol.

Gerät ausschalten

Zum Ausschalten des Geräts drücken Sie erneut auf das Symbol .

Perfect Illumination - Beleuchtung



Das Licht der Dunstabzugshaube arbeitet unabhängig von anderen Funktionen der Abzugshaube.

Ein- und Ausschalten der Beleuchtung

Berühren Sie das Symbol , um die Kochfläche zu beleuchten. Berühren Sie das Symbol erneut, um die Lichtintensität in der folgenden Reihenfolge zu ändern: Maximum, Mittel, Niedrig, Aus.



Zum Ausschalten der Beleuchtung halten Sie das Symbol  3 Sekunden lang gedrückt.

Einstellen der Farbtemperatur



Die Dunstabzugshaube speichert die letzte Einstellung der Farbtemperatur.



Es gibt zwei Möglichkeiten, die Farbtemperatur einzustellen:

1. Berühren Sie das Symbol , um die Farbtemperatur von neutral über warm bis kalt zu ändern.
2. Halten Sie das Symbol  gedrückt, um die Farbtemperaturen nahtlos zu durchlaufen. Lassen Sie es los, sobald Sie die gewünschte Einstellung erreicht haben.

AuroraTech®

Diese Funktion passt die Farbe und Intensität der Beleuchtung automatisch an die Tageszeit an und schafft so ein optimales Ambiente. Aktivieren Sie diese Funktion über die App.



Nach der Aktivierung über die App wird die Funktion jedes Mal aktiviert, wenn die Beleuchtung eingeschaltet wird. Sie können die Beleuchtungseinstellungen weiterhin manuell mit den Tasten  und  anpassen. Die AuroraTech®-Funktion wird jedoch deaktiviert.

5.2 Hob2Hood®

Diese Funktion verbindet das Kochfeld mit der Abzugshaube. Sowohl das Kochfeld als auch die Abzugshaube sind mit einem Infrarot-Signalgeber ausgestattet. Die Lüftergeschwindigkeit richtet sich nach dem eingestellten Modus und der Temperatur des wärmsten Topfs auf dem Kochfeld. Alternativ können Sie den Lüfter manuell über das Kochfeld steuern. Diese Funktion kann über das Bedienfeld des Kochfelds aktiviert werden.



Weitere Informationen zur Nutzung der Funktion finden Sie in der Bedienungsanleitung des Kochfelds.



Informationen zur Verwendung der Funktion zusammen mit der Funktion AutoSense® finden Sie im Kapitel AutoSense®.

5.3 AutoSense®

Die Funktion passt die Lüftergeschwindigkeit automatisch an den TVOC-Sensor (gesamte flüchtige organische Verbindungen), die Lufttemperatur und die relative Luftfeuchtigkeit des Kochfelds an.

1. Berühren Sie  zum Einschalten der Funktion.

Die Funktionsanzeige leuchtet auf.

2. Berühren Sie  oder ein anderes Geschwindigkeitsstufensymbol am Bedienfeld der Abzugshaube, um die Funktion auszuschalten.

WARNUNG!

Wenn das Kochfeld mit der Hob2Hood®-Funktion ausgestattet ist, schalten Sie den Modus auf **H1**, um sie zusammen mit dem AutoSense® zu verwenden. In diesem Modus werden die AutoSense®-Funktion und die Beleuchtung automatisch aktiviert, wenn das Kochfeld eingeschaltet wird. Siehe die Kochfeld-Bedienungsanleitung.

WARNUNG!

Während der ersten 96 Stunden nach dem Einstecken des Geräts arbeitet die Funktion in einem speziellen Startmodus, um den Luftsensor zu optimieren. Die Reaktionen der Abzugshaube können im Startmodus unterschiedlich sein.

Während dieser Zeit blinkt die -Anzeige.

WARNUNG!

Ein Stromausfall oder das Aus- und Wiedereinstecken des Geräts führt zu einer Selbstoptimierung des internen Sensors. Es kann bis zu 24 Stunden dauern, bis die volle Funktionsfähigkeit wiederhergestellt ist.



Die AutoSense®-Funktion kann maximal 5 Stunden lang laufen.



Wenn Sie das Symbol  bei ausgeschalteter Abzugshaube drücken, startet die Funktion AutoSense® standardmäßig mit der Geschwindigkeit Breeze. Wenn bereits eine andere Geschwindigkeit ausgewählt wurde und der Lüfter läuft, startet die AutoSense®-Funktion mit dieser Geschwindigkeit.



VORSICHT!

Diese Funktion ist empfindlich gegenüber Reinigungsmitteln. Warten Sie nach der Reinigung mindestens 30 Minuten, bevor Sie die Funktion einschalten, um eine versehentliche Aktivierung der Boost-Funktion zu vermeiden.



Bei der Zubereitung von Lebensmitteln, die über einen längeren Zeitraum wenig Geruch erzeugen (z. B. beim Köcheln), kann die Abzugshaube anhalten und innerhalb weniger Sekunden erneut starten. Wenn die Leistungsstufe des Kochfelds sehr niedrig ist, reicht der erzeugte Geruch möglicherweise nicht aus, um eine ordnungsgemäße Funktion von AutoSense® zu gewährleisten. Wenn sich die Abzugshaube ausschaltet und nicht wieder anläuft, kann sie im manuellen Modus bedient werden.

Dauerhafte Deaktivierung der Funktion:



1. Stellen Sie sicher, dass der Lüfter und die Beleuchtung ausgeschaltet sind. Das Bedienfeld darf keine aktiven Benachrichtigungen anzeigen.
2. Halten Sie die Symbole  und  gedrückt.

Die Anzeigen  und  blinken zweimal.

Erneute Aktivierung der Funktion:

1. Stellen Sie sicher, dass der Lüfter und die Beleuchtung ausgeschaltet sind. Das

Bedienfeld darf keine aktiven Benachrichtigungen anzeigen.

2. Halten Sie die Symbole  und  gedrückt.

Die Anzeigen  und  blinken einmal.



Anpassen der Empfindlichkeitsstufe

Um die AutoSense®-Funktion effektiv zu nutzen, wählen Sie die entsprechende Empfindlichkeitsstufe:

- NIEDRIG – Für Gaskochfelder verwenden.
- MITTEL – Für Induktionskochfelder verwenden.
- HOCH – Für den Rezirkulationsmodus oder den Abluftmodus mit langem Kanal verwenden.

So stellen Sie die Empfindlichkeitsstufe ein:

Stellen Sie sicher, dass der Lüfter und die Lampen ausgeschaltet sind. Das Bedienfeld darf keine aktiven Benachrichtigungen anzeigen.

- NIEDRIGE Empfindlichkeit – Halten Sie die Symbole  und **1** gedrückt.
- MITTLERE Empfindlichkeit (StandardEinstellung) – Halten Sie die Symbole  und **2** gedrückt.
- HOHE Empfindlichkeit – Halten Sie die Symbole  und **3** gedrückt.

Das -Symbol blinkt einmal, wenn sich die Empfindlichkeitsstufe ändert.

5.4 Filterbenachrichtigung

Der Filteralarm erinnert daran, den Fettfilter zu reinigen und den Kohlefilter je nach Typ auszutauschen oder zu reinigen. Das Symbol  blinkt 30 Sekunden lang regelmäßig, wenn der Fettfilter gereinigt werden muss.

Das -Symbol blinkt 30 Sekunden lang zweimal pro Sekunde, wenn der Kohlefilter ausgetauscht oder gereinigt werden muss.



Diese Funktion wird unabhängig nach 40 Betriebsstunden für den Fettfilter und 160 Betriebsstunden für den Kohlefilter eingeschaltet.



Siehe „Reinigen des Fettfilters“ im Kapitel „Reinigung und Pflege“.



Siehe „Reinigung des Kohlefilters“ oder „Austausch des Kohlefilters“ im Kapitel „Reinigung und Pflege“.



Um den Funktionszähler während des Benachrichtigungszeitraums zurückzusetzen, berühren Sie das -Symbol 3 Sekunden lang. Das Symbol hört auf zu blinken, wenn das Zurücksetzen korrekt ist.



Der Funktionszähler für den Kohlefilter ist standardmäßig deaktiviert. Für den Umwälzmodus muss er aktiviert sein.

Zum Aktivieren oder Deaktivieren des Zählers für den Kohlefilter:

1. Schalten Sie das Bedienfeld ein.
2. Stellen Sie sicher, dass Lüfter und Beleuchtung ausgeschaltet sind.
3. Berühren Sie das **2**-Symbol 3 Sekunden lang.

Die Funktion ist aktiviert, wenn die Symbole **2** und  einmal blinken. Die Funktion ist deaktiviert, wenn die Symbole **2** und  zweimal blinken.

5.5 AutoSense®-Filterbenachrichtigung

Der Filteralarm erinnert daran, den AutoSense®-Filter zu reinigen. Das Symbol  blinkt 30 Sekunden lang schnell, wenn der Filter gereinigt werden muss.



Siehe Kapitel „Reinigung und Pflege“.

Zurücksetzung der Funktion während des Benachrichtigungszeitraums:

1. Stellen Sie sicher, dass der Lüfter ausgeschaltet ist.
2. Halten Sie das -Symbol 3 Sekunden lang gedrückt.

Das Symbol  hört auf zu blinken, wenn das Zurücksetzen korrekt war.

5.6 Einrichtung der WiFi - Verbindung

Mit dieser Funktion können Sie Ihr Gerät mit einem WiFi- Netzwerk verbinden und mit Ihrem Mobilgerät vernetzen. Mit dieser Funktion können Sie auf zusätzliche Funktionen zugreifen, Ihr Gerät von Ihrem Mobilgerät aus steuern und überwachen und Benachrichtigungen erhalten.

Um das Gerät zu verbinden, benötigen Sie:

- Ein drahtloses Netzwerk mit Internetverbindung,
- ein Mobilgerät, das mit Ihrem drahtlosen Netzwerk verbunden ist.

Frequenz / Protokoll	WiFi : 2.4GHz / 802.11 bgn
Leistung	WiFi 2.4 GHz : <20dBm
Verschlüsselung	WPA-PSK, WPA2-PSK, WPA3-SAE

Installieren der App

Führen Sie die folgenden Schritte aus, um das Gerät mit WiFi zu verbinden:



1. Stellen Sie sicher, dass das Gerät an eine Steckdose angeschlossen und eingeschaltet ist.
2. Stellen Sie sicher, dass Ihr Mobilgerät mit demselben drahtlosen Netzwerk verbunden ist, zu dem Sie Ihr Gerät hinzufügen möchten.
3. Um die App herunterzuladen, scannen Sie mit der Kamera Ihres Mobilgeräts den QR-Code auf der Rückseite der Bedienungsanleitung. Sie können die App auch direkt von Google Play (Android) oder App Store (iOS) herunterladen.
4. Öffnen Sie die App und registrieren Sie sich, um ein Konto zu erstellen.

Konfigurieren der drahtlosen Verbindung des Geräts





Das Onboarding ist nur 20 Sekunden lang nach Aktivierung des Bedienfelds möglich. Wenn sich das -Symbol ausschaltet, schalten Sie das Bedienfeld aus und wieder ein.

Folgen Sie den Anweisungen in der App, um den Onboarding-Prozess abzuschließen:

1. Stellen Sie sicher, dass der Lüfter und die Beleuchtung ausgeschaltet sind.
2. Halten Sie das -Symbol an Ihrem Gerät 3 Sekunden lang gedrückt. Das -Symbol beginnt, durchgehend zu blinken. Der Onboarding-Prozess läuft.
3. Folgen Sie den Anweisungen in der App, um den Onboarding-Prozess abzuschließen.



Um den Onboarding-Prozess zu stoppen, berühren Sie das -Symbol oder ein Geschwindigkeitsstufensymbol.

Nach dem erfolgreichen Onboarding gibt das Gerät einen einzelnen Piepton aus. Die -Anzeige hört auf zu blinken.

Wenn der Onboarding-Prozess nicht erfolgreich ist, blinkt die Anzeige 6 Sekunden lang schnell und schaltet sich dann aus. Wiederholen Sie das Verfahren.



Wenn der Onboarding-Prozess mehr als 1 Minute dauert, wechselt das Bedienfeld in den Standby-Modus, die -Anzeige erlischt und die App gibt Feedback zum Onboarding-Status.



Nach dem Onboarding ist das -Symbol sichtbar, sobald das Bedienfeld aktiviert und eine Verbindung zum Internet hergestellt ist.



Jedes Mal, wenn die Aktion mit der App durchgeführt wird, blinkt die -Anzeige dreimal.

Deaktivierung / Aktivierung der drahtlosen Verbindung des Geräts

Vorübergehende Deaktivierung der WiFi -Verbindung:

1. Stellen Sie sicher, dass der Lüfter und die Beleuchtung ausgeschaltet sind.
2. Halten Sie das **1**-Symbol 3 Sekunden lang gedrückt, bis Sie einen Piepton hören.

Das **1**-Symbol blinkt zweimal und das -Symbol erlischt.

Erneute Aktivierung der WiFi -Verbindung:

1. Stellen Sie sicher, dass der Lüfter und die Beleuchtung ausgeschaltet sind.
2. Halten Sie das **1**-Symbol 3 Sekunden lang gedrückt, bis Sie einen Piepton hören.

Das **1**-Symbol blinkt einmal. Das -Symbol schaltet sich ein, wenn die Verbindung hergestellt ist.

Zurücksetzen der drahtlosen Verbindung des Geräts

Deaktivierung des WiFi -Netzwerks:

1. Stellen Sie sicher, dass der Lüfter und die Beleuchtung ausgeschaltet sind.
2. Halten Sie das -Symbol 3 Sekunden lang gedrückt.

Das Gerät gibt einen einzelnen Piepton ab, und das -Symbol blinkt, bis die Zurückstellung erfolgreich ist. In einigen Fällen blinkt das -Symbol nur einmal.

Diese Aktion führt dazu, dass das Gerät aus dem WiFi -Netz entfernt wird. Um die Verbindung wiederherzustellen, wiederholen Sie alle Schritte, die im Abschnitt „**Konfiguration der drahtlosen Geräteverbindung**“ beschrieben sind.

6. REINIGUNG UND PFLEGE

6.1 Hinweise zur Reinigung

Reinigungsmittel

Keine Scheuermittel und Bürsten verwenden.

Feuchten Sie ein weiches Tuch mit warmem Wasser und etwas mildem Reinigungsmittel an, und reinigen Sie damit die Geräteoberfläche.

Nach dem Kochvorgang können einige Teile des Geräts heiß sein. Um Flecken zu vermeiden, muss das Gerät, nachdem es abgekühlt ist, mit einem sauberen Tuch oder Papiertüchern abgetrocknet werden.

Reinigen Sie Flecken mit einem milden Reinigungsmittel.

Halten Sie die Dunstabzugshaube sauber.

Reinigen Sie das Gerät jeden Monat, damit sich das Oberflächenmaterial nicht verschlechtert. Reinigen Sie den Innenraum und die Fettfilter sorgfältig von Fett. Fettansammlungen oder andere Speisereste könnten einen Brand verursachen. Folgen Sie den Anweisungen zum Reinigen der Filter, wenn die Filterbenachrichtigung erscheint. Siehe das Kapitel „Täglicher Gebrauch“.

Kohlefilter

Der Zeitpunkt der Sättigung des Kohlefilters variiert je nach Art des Kochens und der regelmäßigen Reinigung des Fettfilters. Sehen Sie Packungsbeilage im Zubehör.



Stellen Sie vor allen Wartungsvorgängen sicher, dass sich kein Kochgeschirr auf dem Kochfeld befindet und dass die Haube und das Kochfeld von der Stromversorgung getrennt sind.

6.2 Reinigen des Fettfilters

Es gibt zwei Fettfilter. Einer befindet sich darunter und der andere an der Vorderseite des Geräts.

Die Filter sind mit Klammern und Stiften auf der gegenüberliegenden Seite befestigt.

Reinigen des Filters:

1. Ziehe an der Abdeckung, um sie zu öffnen.

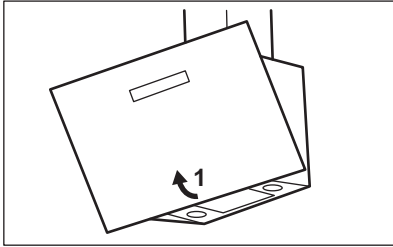

2. Ziehe den Griff am Filter unter der Dunstabzugshaube und neige die Filtervorderseite leicht nach unten.

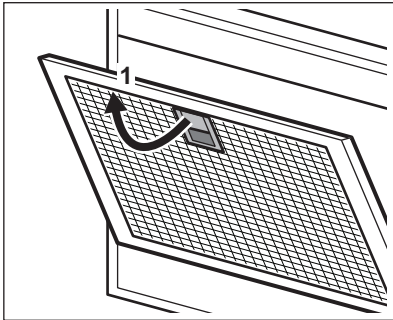

3. Reinigen Sie die Fettfilter von Hand mit einem Schwamm mit nicht scheuernden Reinigungsmitteln oder reinigen Sie sie in einer Geschirrspülmaschine. Wir empfehlen, die Fettfilter von Hand zu reinigen.



Dazu muss die Spülmaschine auf einen kurzen Spülgang mit niedriger Temperatur eingestellt werden. Am Fettfilter können Verfärbungen auftreten; diese beeinträchtigen die Leistung des Geräts jedoch nicht.

4. Zum erneuten Einbau des Filters befolge die ersten beiden Schritte in umgekehrter Reihenfolge.

Wiederhole ggf. die Schritte für alle Filter.

6.3 Austauschen des Kohlefilters - optional



Je nach Typ kann der Filter regeneriert werden oder nicht. Siehe die Packungsbeilage, die mit dem Filter geliefert wird.

Austauschen des Filters:

1. Bauen Sie die Fettfilter aus dem Gerät aus.
Siehe „Reinigen des Fettfilters“ in diesem Kapitel.
2. Drücken Sie auf die Lasche (1) und neigen Sie die Filtervorderseite leicht. Es sind zwei Kohlefilter vorhanden. Einer befindet sich unter (A) dem Gerät und der andere an der Vorderseite (B).

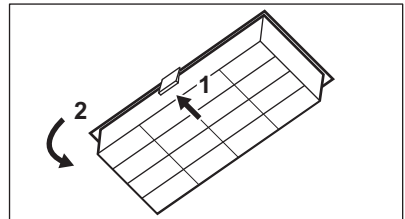

A.

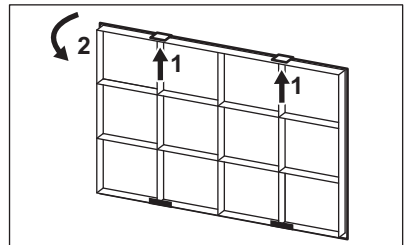

B.

3. Führen Sie zum Einbau des Filters die gleichen Schritte in umgekehrter Reihenfolge durch.

6.4 Reinigung des AutoSense-Filters



Der AutoSense-Filter muss gereinigt werden, wenn die Filterbenachrichtigung aktiviert ist. Siehe Kapitel „AutoSense-Filterbenachrichtigung“.

Filter ausbauen:

1. Bauen Sie den unteren Fettfilter aus dem Gerät aus.
Siehe Kapitel „Reinigung des Fettfilters“.
2. Drehen Sie den Filter im Uhrzeigersinn (1) und ziehen Sie dann (2).

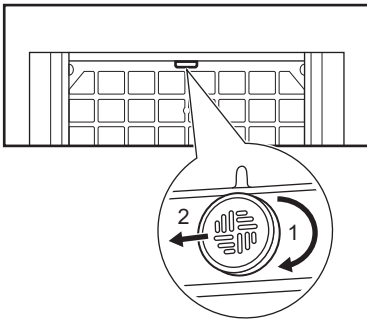

3. Waschen Sie den Filter mit Warmwasser und ohne Verwendung von Reinigungsmitteln.

4. Führen Sie die Schritte in umgekehrter Reihenfolge aus, um den Filter erneut einzubauen.

⚠ VORSICHT!

Der Filter muss vollständig trocken sein, bevor er wieder ins Gerät eingebaut werden kann.

6.5 Austauschen der Lampe

Dieses Gerät wird mit einer LED-Lampe und separatem Steuergerät (LED-Treiber) geliefert. Diese Teile können nur von einem Techniker ausgetauscht werden. Im Falle einer Störung siehe unter „Service“ im Kapitel „Sicherheitsanweisungen“.



7. FEHLERBEHEBUNG

⚠ WARNUNG!

Siehe Kapitel Sicherheitshinweise.

7.1 Was zu tun ist, wenn ...

Störung	Mögliche Ursache	Problembehebung
Sie können das Gerät nicht einschalten.	Das Gerät ist nicht oder nicht ordnungsgemäß an die Spannungsversorgung angeschlossen.	Prüfen Sie, ob das Gerät ordnungsgemäß an die Spannungsversorgung angeschlossen ist.
Sie können das Gerät nicht aktivieren.	Stromversorgung nicht gegeben.	Prüfen Sie die Sicherung oder den Netzschalter. Wenn die Sicherung oder der Schalter weiterhin den Stromkreis unterbrechen, wenden Sie sich an eine(n) qualifizierte(n) Elektriker:in.
Die Lampe funktioniert nicht.	Die Lampe ist defekt.	Wenden Sie sich an ein autorisiertes Servicezentrum.
Die Helligkeitsstufe oder die Lichtfarbtemperatur entspricht nicht der Beschreibung in der Anleitung.	Falsche Perfect illumination-Einstellung.	Berühren Sie das  -Symbol, um zu überprüfen, ob Sie alle drei Farbtemperaturen ändern können.
	Die Lampe ist defekt.	Wenden Sie sich an ein autorisiertes Servicezentrum.

Störung	Mögliche Ursache	Problembesehung
Das Gerät nimmt nicht genug Dampf auf.	Die Motorgeschwindigkeit reicht für die entstehenden Dämpfe nicht aus.	Erhöhen Sie die Geschwindigkeit des Motors.
Die  -Anzeige blinkt dreimal schnell rot und die AutoSense-Funktion startet nicht.	Die Funktion ist permanent deaktiviert.	Aktivierung der Funktion. Siehe AutoSense im Kapitel „Täglicher Gebrauch“.
Die  -Anzeige blinkt drei Sekunden lang schnell rot und die AutoSense-Funktion startet nicht.	Es ist eine Störung aufgetreten.	Wenden Sie sich an ein autorisiertes Servicezentrum.
Die App-Verbindung zum Gerät funktioniert nicht.	Verbindungsprobleme.	Prüfen Sie das Funksignal.
		Vergewissern Sie sich, dass die drahtlose Verbindung eingeschaltet ist. Siehe Kapitel „Einrichtung der Wi-Fi-Verbindung“.
		Prüfen Sie, ob Ihr Mobilgerät mit dem drahtlosen Netzwerk verbunden ist.
		Prüfen Sie Ihr Heimnetzwerk und den Router.
		Starten Sie den Router neu.
Die App kann oft keine Verbindung zum Gerät herstellen.	Verbindungsprobleme.	Wenden Sie sich bei weiteren Problemen mit dem Drahtlosnetzwerk an Ihren Mobilfunkanbieter.
		Das Gerät, das Mobilgerät oder beide müssen neu konfiguriert werden, da ein neuer Router installiert oder die Routerkonfiguration geändert wurde. Siehe Kapitel „Einrichtung der Wi-Fi-Verbindung“.
Die App kann oft keine Verbindung zum Gerät herstellen.	Verbindungsprobleme.	Stellen Sie sicher, dass das Funksignal das Gerät erreicht. Stellen Sie den Router so nah wie möglich an das Gerät oder kaufen Sie einen Funkreichweiten-Expander.
		Stellen Sie sicher, dass das Funksignal nicht durch eine Mikrowelle gestört wird. Schalten Sie die Mikrowelle aus. Die gleichzeitige Verwendung der Mikrowelle und der Fernbedienung des Geräts sollte vermieden werden.

8. GARANTIE

Kundendienst

Servicestellen		
Industriestrasse 10 5506 Mägenwil	Le Trési 6 1028 Prévèrenge	Via Violino 11 6928 Manno

Servicestellen

Morgenstrasse 131
3018 Bern

Langgasse 10
9008 St. Gallen

Am Mattenhof 4a/b
6010 Kriens

Schlossstrasse 1
4133 Pratteln

Comercialstrasse 19
7000 Chur





Ersatzteilverkauf Industriestrasse 10, 5506 Mägenwil, Tel. 0848 848 111

Fachberatung/Verkauf Buckhauserstrasse 40, 8048 Zürich, Tel. 044 405 82 44

Garantie Für jedes Produkt gewähren wir ab Verkauf bzw. Lieferdatum an den Endverbraucher eine Garantie von 2 Jahren. (Ausweis durch Garantieschein, Faktura oder Verkaufsbeleg). Die Garantieleistung umfasst

die Kosten für Material, Arbeits- und Reisezeit. Die Garantieleistung entfällt bei Nichtbeachtung der Gebrauchsanweisung und Betriebsvorschriften, unsachgerechter Installation, sowie bei Beschädigung durch äussere Einflüsse, höhere Gewalt, Eingriffe Dritter und Verwendung von Nicht-Original Teilen.

9. UMWELTTIPPS

Recyceln Sie Materialien mit dem Symbol . Entsorgen Sie die Verpackung in den entsprechenden Recyclingbehältern. Recyceln Sie zum Umwelt- und Gesundheitsschutz elektrische und elektronische Geräte. Entsorgen Sie Geräte mit diesem Symbol  nicht mit dem Hausmüll. Bringen Sie das Gerät zu Ihrer örtlichen Sammelstelle oder wenden Sie sich an Ihr Gemeindeamt.



Für die Schweiz:

Wohin mit den Altgeräten?

Überall dort wo neue Geräte verkauft werden oder Abgabe bei den offiziellen SENS-Sammelstellen oder offiziellen SENS-Recyclern.

Die Liste der offiziellen SENS-Sammelstellen findet sich unter www.erecycling.ch

Bienvenue chez Electrolux ! Nous vous remercions d'avoir choisi l'un de nos appareils.



Obtenir des conseils d'utilisation, des brochures, des dépannages, des informations sur le service et les réparations :
www.electrolux.com/support

Sous réserve de modifications.

TABLE DES MATIÈRES

1. INFORMATIONS DE SÉCURITÉ.....	17
2. INSTRUCTIONS DE SÉCURITÉ.....	20
3. INSTALLATION	21
4. DESCRIPTION DU PRODUIT	22
5. UTILISATION QUOTIDIENNE	22
6. ENTRETIEN ET NETTOYAGE	27
7. DÉPANNAGE	29
8. GARANTIE.....	31
9. EN MATIÈRE DE PROTECTION DE L'ENVIRONNEMENT.....	31

1. ⚠ INFORMATIONS DE SÉCURITÉ

Avant d'installer et d'utiliser cet appareil, lisez soigneusement les instructions fournies. Le fabricant ne pourra être tenu pour responsable des blessures et dégâts résultant d'une mauvaise installation ou utilisation. Conservez toujours les instructions dans un lieu sûr et accessible pour vous y référer ultérieurement.

1.1 Sécurité des enfants et des personnes vulnérables

- Cet appareil peut être utilisé par des enfants âgés d'au moins 8 ans et par des personnes ayant des capacités physiques, sensorielles ou mentales réduites ou dénuées d'expérience ou de connaissance, s'ils sont correctement surveillés ou si des instructions relatives à l'utilisation de l'appareil en toute sécurité leur ont été données et s'ils comprennent les risques encourus. Les enfants de moins de 8 ans et les personnes ayant un handicap très important

et complexe doivent être tenus à l'écart de l'appareil, à moins d'être surveillés en permanence.

- Veillez à ce que les enfants ne jouent pas avec l'appareil et les appareils mobiles avec l'application dédiée.
- Ne laissez pas les emballages à la portée des enfants et jetez-les convenablement.
- Tenez les enfants et les animaux éloignés de l'appareil lorsqu'il est en cours de fonctionnement.
- Le nettoyage et l'entretien par l'utilisateur ne doivent pas être effectués par des enfants sans surveillance.

1.2 Sécurité générale

- Cet appareil est conçu pour une utilisation domestique sur des tables de cuisson, des cuisinières ou d'autres appareils de cuisson similaires.
- Cet appareil est conçu pour un usage domestique ménager, dans un environnement intérieur.
- Cet appareil peut être utilisé dans les bureaux, les chambres d'hôtel, les chambres d'hôtes, les gîtes ruraux et d'autres hébergements similaires lorsque cette utilisation ne dépasse pas le niveau (moyen) de l'utilisation domestique.
- Avant d'effectuer une opération de maintenance, débranchez l'appareil de la prise secteur.
- **ATTENTION** : Les parties accessibles peuvent devenir chaudes en cours d'utilisation en raison des appareils de cuisson.
- Utilisez uniquement les vis de fixation fournies avec l'appareil. Si elles ne sont pas fournies, utilisez les vis recommandées dans les instructions d'installation. Installez l'appareil dans un lieu sûr et adapté répondant aux exigences d'installation.
- **AVERTISSEMENT** : Ne pas installer les vis ou le dispositif de fixation conformément à ces instructions peut entraîner des risques électriques.
- N'utilisez pas d'adhésifs pour fixer l'appareil.

- La distance minimale entre la surface de la table de cuisson sur laquelle les récipients sont posés et la partie inférieure de l'appareil doit être d'au moins 65 cm, sauf indication contraire dans les instructions d'installation de l'appareil ou de la table de cuisson.
- L'évacuation d'air doit être conforme aux réglementations des autorités locales.
- Aérez suffisamment la pièce où est installé l'appareil pour éviter le reflux de gaz provenant d'appareils utilisant d'autres combustibles, y compris les flammes nues.
- Assurez-vous que les aérations ne sont pas bouchées et que l'air aspiré par l'appareil ne provient pas d'un conduit d'évacuation des fumées et vapeurs émises par d'autres appareils (systèmes de chauffage central, thermosiphons, chauffe-eau, etc.).
- Lorsque l'appareil fonctionne avec d'autres appareils, le vide maximal généré dans la pièce ne doit pas dépasser 0,04 mbar.
- Si le cordon d'alimentation est endommagé, il doit être remplacé par le fabricant, son service après-vente agréé ou toute personne disposant de qualifications similaires afin d'éviter tout danger électrique.
- Si le cordon amovible est endommagé, il doit être remplacé par un cordon amovible spécial disponible auprès du fabricant ou de son service après-vente agréé.
- Si l'appareil est directement branché sur l'alimentation secteur, l'installation électrique doit être équipée d'un dispositif d'isolation permettant de débrancher l'appareil du secteur avec une coupure omnipolaire. La déconnexion complète doit être conforme aux conditions de surtension de catégorie III. Un moyen de déconnexion doit être prévu dans le câblage fixe conformément aux règles nationales d'installation.
- Ne flambez pas d'aliments sous l'appareil.
- N'utilisez pas l'appareil pour évacuer des matériaux et vapeurs dangereux ou explosifs.

- Nettoyez régulièrement l'appareil à l'aide d'un chiffon doux afin de maintenir le revêtement en bon état.
- N'utilisez pas de nettoyeur vapeur, de pulvérisateur d'eau, de produit nettoyant abrasif, ni de grattoir métallique pour nettoyer la surface de l'appareil. Utilisez uniquement des produits de lavage neutres.
- Nettoyez régulièrement les filtres à graisse (au moins tous les 2 mois) et éliminez les dépôts de graisses de l'appareil pour éviter tout risque d'incendie.
- Utilisez un chiffon pour nettoyer l'intérieur de l'appareil.

2. INSTRUCTIONS DE SÉCURITÉ

2.1 Installation

AVERTISSEMENT!

Risque de blessure, de choc électrique, d'incendie, de brûlures ou de dommage matériel à l'appareil.

- L'appareil doit être installé uniquement par un professionnel qualifié.
- N'installez pas et ne branchez pas un appareil endommagé.
- Suivez scrupuleusement les instructions d'installation fournies avec l'appareil.
- Soyez toujours vigilants lorsque vous déplacez l'appareil car il est lourd. Utilisez toujours des gants de sécurité et des chaussures fermées.
- Avant d'installer l'appareil, retirez tous les emballages, les étiquettes et le film de protection.
- N'installez pas le conduit d'évacuation de l'air dans une cavité du mur, sauf si cette cavité est spécialement conçue pour cela.

2.2 Branchement électrique

AVERTISSEMENT!

Risque d'incendie ou d'électrocution.

- Tous les raccordements électriques doivent être effectués par un électricien qualifié.

- Assurez-vous que les paramètres figurant sur la plaque signalétique correspondent aux données électriques nominale de l'alimentation secteur.
- Si le symbole  n'est pas imprimé sur la plaque signalétique, l'appareil doit être raccordé à la terre.
- Utilisez toujours une prise de courant de sécurité correctement installée.
- Ne laissez pas le câble secteur s'emmêler.
- N'utilisez pas d'adaptateurs multiprise et de rallonges.
- Si la prise secteur est détachée, ne branchez pas la fiche secteur.
- Ne tirez pas sur le câble secteur pour débrancher l'appareil. Tirez toujours sur la fiche de la prise secteur.
- La protection contre les chocs des parties sous tension et isolées doit être fixée de telle manière qu'elle ne puisse pas être enlevée sans outils.
- Assurez-vous que l'appareil est bien installé. Un câble d'alimentation électrique desserré ou mal branché peut être à l'origine d'une surchauffe des bornes.
- Branchez l'appareil à l'extrémité de l'installation. Assurez-vous que la prise secteur est accessible une fois l'appareil installé.

2.3 Utilisation

AVERTISSEMENT!

Risque de blessures, de brûlures ou d'électrocution.

- Cet appareil est exclusivement destiné à un usage culinaire. N'utilisez pas cet appareil à toute autre fin.
- Ne modifiez pas les spécifications de cet appareil.
- N'utilisez pas l'appareil avec des mains mouillées ou en contact avec de l'eau.
- N'utilisez que les accessoires fournis avec l'appareil.
- Tenez les flammes ou les objets chauds éloignés des graisses et de l'huile durant la cuisson et la friture.
- N'utilisez pas de grills électriques non couverts.
- N'utilisez pas l'appareil comme espace de rangement.
- Ne versez pas de liquides sur l'appareil.
- N'utilisez pas de loupe, de lunettes, ni aucun autre dispositif optique semblable pour regarder directement l'éclairage de l'appareil.
- Si l'appareil fonctionne avec d'autres appareils, la pression maximale développée ne doit pas dépasser 4 Pa (4 x 10-5 bar).

2.4 Service

- Pour réparer l'appareil, contactez un service après-vente agréé. Utilisez exclusivement des pièces d'origine.
- Concernant la/les lampe(s) à l'intérieur de ce produit et les lampes de rechange vendues séparément : Ces lampes sont conçues pour résister à des conditions physiques extrêmes dans les appareils électroménagers, telles que la température, les vibrations, l'humidité, ou sont conçues pour signaler des informations sur le statut opérationnel de l'appareil. Elles ne sont pas destinées à être utilisées dans d'autres applications et ne conviennent pas à l'éclairage des pièces d'un logement.

2.5 Mise au rebut

AVERTISSEMENT!

Risque de blessure ou d'asphyxie.

- Contactez votre service municipal pour obtenir des informations sur la marche à suivre pour mettre l'appareil au rebut.
- Débranchez l'appareil.
- Coupez le câble d'alimentation au ras de l'appareil et mettez-le au rebut.

3. INSTALLATION

AVERTISSEMENT!

Reportez-vous aux chapitres concernant la sécurité.

3.1 Notices d'installation



Pour des informations complètes sur l'installation de l'appareil, reportez-vous à la notice d'installation fournie séparément.

4. DESCRIPTION DU PRODUIT

4.1 Vue d'ensemble du bandeau de commande

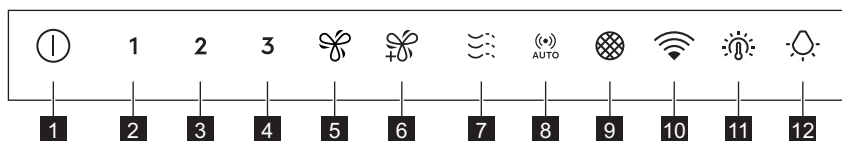

Fonction	Description
1 Marche / Arrêt	Permet de mettre la hotte en marche et de l'arrêter.
2 Première vitesse	Le moteur passe à la première vitesse.
3 Deuxième vitesse	Le moteur passe à la deuxième vitesse.
4 Troisième vitesse	Le moteur passe à la troisième vitesse.
5 Boost vitesse	Le moteur passe à une vitesse supérieure. Au bout de 8 minutes, l'appareil revient au précédent réglage.
6 Vitesse maximale	Le moteur passe à la vitesse maximale. Au bout de 5 minutes, l'appareil revient au précédent réglage.
7 Breeze	Le moteur fonctionne à la vitesse la plus basse. Au bout de 60 minutes, l'appareil s'éteint.
8 AutoSense®	Active et désactive la fonction AutoSense®.
9 Notification du filtre	Indication de changement ou nettoyage du filtre à charbon et nettoyage du filtre à graisse.
10 Wi-Fi	Indique l'état de la connexion Wi-Fi.
11 Température de couleur claire	Modifie la température de couleur de la lumière.
12 Éclairage	Permet d'allumer et d'éteindre les lumières. Modifie l'intensité lumineuse.

5. UTILISATION QUOTIDIENNE



5.1 Utilisation de la hotte - mode manuel

Vérifiez la vitesse recommandée dans le tableau ci-dessous.

- 1** Lorsque vous faites réchauffer ou cuire des aliments avec des récipients couverts.

2 Lorsque vous cuisinez dans des récipients couverts sur plusieurs zones de cuisson ou brûleurs, frire doucement.

3 Lorsque vous faites bouillir et frire de grosses quantités d'aliments sans couvercle, cuire sur plusieurs zones de cuisson ou brûleurs.

 /  Lorsque vous faites bouillir et frire de grosses quantités d'aliments sans couvercle, grande quantité d'humidité.



Rafraîchit l'air dans la cuisine après la cuisson à très faible niveau sonore. Elle peut être activée et désactivée en appuyant sur le symbole. La fonction s'éteint automatiquement au bout de 60 minutes. À utiliser uniquement après la cuisson.



Nous vous recommandons de laisser la hotte fonctionner pendant environ 15 minutes après la cuisson.

Activation de l'appareil



Le bandeau de commande est tactile. Pour faire fonctionner la hotte, touchez le centre même du symbole pendant au moins 1 seconde.

Pour utiliser la hotte :

1. Mettez en fonctionnement l'appareil en appuyant sur le symbole .
Vous pouvez maintenant activer les fonctions.
2. Pour activer la fonction, appuyez sur le symbole.

Mise hors tension de l'appareil

Pour mettre à l'arrêt l'appareil, appuyez à nouveau sur le symbole .

Perfect Illumination - Éclairage



L'éclairage de la hotte fonctionne indépendamment des autres fonctions de la hotte.

Activation et désactivation de l'éclairage

Pour éclairer la surface de cuisson, appuyez sur le symbole . Appuyez à nouveau sur le symbole pour modifier l'intensité lumineuse dans l'ordre suivant : Maximum, Moyen, Faible, Désactivé.



Pour éteindre les lumières, appuyez sur le symbole  pendant 3 secondes.

Réglage de la température de couleur de la lumière



La hotte enregistre le dernier réglage de la température de la couleur claire.



Il existe deux façons de régler la température de couleur de la lumière :

1. Touchez le symbole  pour changer la température de couleur (neutre, chaude ou froide).
2. Touchez et restez sur le symbole  pour passer facilement d'une température de couleur claire à une autre.
Relâchez-le une fois que vous avez atteint le réglage souhaité.

AuroraTech®

Il s'agit d'une fonction qui ajuste automatiquement la couleur et l'intensité de l'éclairage en fonction de l'heure de la journée, créant ainsi une ambiance optimale. Utilisez l'application pour activer cette fonction.



Après l'activation de l'application, la fonction est activée à chaque fois que l'éclairage est allumé. Vous pouvez toujours régler manuellement les paramètres d'éclairage à l'aide des boutons  et . Cependant, la fonction AuroraTech® sera désactivée.

5.2 Hob2Hood®

Il s'agit d'une fonction qui connecte la plaque de cuisson à une hotte. La plaque de cuisson et la hotte sont équipées d'un communicateur de signal infrarouge. La vitesse du ventilateur est déterminée en fonction du réglage du mode et de la température de l'ustensile de cuisine le plus chaud se trouvant sur la plaque de cuisson. Vous pouvez également contrôler manuellement le ventilateur à l'aide de la plaque de cuisson. La fonction peut être activée depuis le bandeau de commande de la plaque de cuisson.





Pour plus d'informations sur l'utilisation de cette fonction, reportez-vous à la notice d'utilisation de la plaque de cuisson.



Pour plus d'informations sur l'utilisation de cette fonction en conjonction avec AutoSense®, reportez-vous au chapitre AutoSense®.

5.3 AutoSense®

La fonction ajuste automatiquement le niveau de vitesse du ventilateur en fonction du capteur TVOC (composés organiques volatils totaux), de la température de l'air et de l'humidité relative provenant de la plaque de cuisson.

1. Appuyez sur  pour activer la fonction. Le voyant de fonction s'allume.
2. Pour désactiver la fonction, appuyez sur  ou sur tout autre symbole de niveau de vitesse sur le bandeau de commande de la hotte.

AVERTISSEMENT!

Si votre plaque de cuisson est équipée de la fonction Hob2Hood®, activez son mode H1 pour l'utiliser avec le AutoSense®. Dans ce mode, la fonction AutoSense® et l'éclairage sont activés automatiquement chaque fois que la plaque de cuisson est allumée. Veuillez vous reporter au manuel d'utilisation de la plaque de cuisson.

AVERTISSEMENT!

Au cours des 96 premières heures suivant le branchement de l'appareil, la fonction s'exécute dans un mode de démarrage dédié pour le réglage du capteur d'air. Les réactions de la hotte peuvent varier en mode démarrage.

Pendant ce temps, le voyant  pulse.

AVERTISSEMENT!

Une coupure d'électricité ou un débranchement et rebranchement de l'appareil provoquent un réglage automatique du capteur interne. Jusqu'à 24 heures peuvent s'écouler avant que la fonction ne retrouve sa pleine capacité.



La fonction AutoSense® peut fonctionner pendant un maximum de 5 heures.



Appuyer sur le symbole  avec la hotte éteinte démarrera la fonction AutoSense® à la vitesse Breeze par défaut. Lorsqu'une autre vitesse a déjà été sélectionnée et que le ventilateur fonctionne, la fonction AutoSense® démarre à cette vitesse.



ATTENTION!

Cette fonction est sensible aux agents de nettoyage. Après le nettoyage, attendez au moins une demi-heure avant d'activer la fonction pour éviter l'activation accidentelle de la fonction Boost.





Lors de la préparation d'aliments qui génèrent peu d'odeurs sur une longue période (par ex. mijotage), la hotte peut s'arrêter puis redémarrer en quelques secondes. Si le niveau de puissance de la plaque de cuisson est très faible, l'odeur générée peut ne pas être suffisante pour que AutoSense® fonctionne correctement. Si votre hotte s'éteint et ne redémarre pas, utilisez le mode manuel pour la faire fonctionner.

Pour désactiver cette fonction de façon permanente :

1. Assurez-vous que le ventilateur et l'éclairage sont éteints. Le bandeau de commande ne doit pas afficher les notifications actives.
2. Maintenez les symboles  et  enfoncés.

Les voyants  et  clignotent deux fois.

Pour activer de nouveau la fonction :

1. Assurez-vous que le ventilateur et l'éclairage sont éteints. Le bandeau de commande ne doit pas afficher les notifications actives.
2. Maintenez les symboles  et  enfoncés.

Les voyants  et  clignotent une fois.



Réglage du niveau de sensibilité

Pour utiliser efficacement la fonction AutoSense®, sélectionnez le niveau de sensibilité approprié :

- FAIBLE - À utiliser pour les plaques de cuisson au gaz.
- MOYEN - À utiliser pour les plaques de cuisson à induction.
- ÉLEVÉ - À utiliser pour le mode recirculation ou le mode échappement avec un long conduit.



Pour régler le niveau de sensibilité :

Assurez-vous que le ventilateur et les lumières sont éteints. Le bandeau de commande ne doit pas afficher les notifications actives.

- FAIBLE sensibilité - Appuyez longuement sur les symboles  et **1**.
- Sensibilité MOYENNE (réglage par défaut) - Appuyez longuement sur les symboles  et **2**.
- Sensibilité ÉLEVÉE - Appuyez longuement sur les symboles  et **3**.

Le symbole  clignote une fois lorsque le niveau de sensibilité change.

5.4 Notification du filtre

L'alarme de filtre sert de rappel pour nettoyer le filtre à graisse et soit remplacer, soit nettoyer le filtre à charbon, selon son type. Le symbole  clignote régulièrement pendant 30 secondes si le filtre à graisse doit être nettoyé. Le symbole  clignote deux fois par seconde pendant 30 secondes si le filtre à charbon doit être remplacé ou nettoyé.



Cette fonction s'active automatiquement après 40 heures de fonctionnement pour le filtre à graisse et 160 heures de fonctionnement pour le filtre à charbon.



Reportez-vous au paragraphe Nettoyage du filtre à graisse dans le chapitre Entretien et nettoyage.



Reportez-vous au paragraphe « Nettoyage du filtre à charbon ou remplacement du filtre à charbon » dans le chapitre « Entretien et nettoyage ».



Pour réinitialiser le compteur de la fonction pendant la période de notification, appuyez sur le symbole  pendant 3 secondes. Le symbole cesse de clignoter pour sa réinitialisation correcte.



La fonction de compteur du filtre à charbon est désactivée par défaut. Doit être activé pour le mode Recirculation.

Pour activer ou désactiver le compteur du filtre à charbon :

1. Activez le bandeau de commande.
2. Assurez-vous que le ventilateur et la lampe sont éteintes.
3. Touchez le symbole **2** pendant 3 secondes.

La fonction est activée si les symboles **2** et  clignotent une fois. La fonction est désactivée si les symboles **2** et  clignotent deux fois.

5.5 notification du filtre AutoSense®

L'alarme de filtre rappelle de nettoyer le filtre AutoSense®. Le symbole  clignote rapidement pendant 30 secondes si le filtre doit être nettoyé.



Reportez-vous au chapitre « Entretien et nettoyage ».

Pour réinitialiser la fonction **pendant la période de notification** :

1. Assurez-vous que le ventilateur est éteint.
2. Appuyez constamment sur le symbole  pendant 3 secondes.

Le symbole  cesse de clignoter pour sa réinitialisation correcte.

5.6 Configuration de la connectivité WiFi

Cette fonction vous permet de connecter votre appareil à un réseau WiFi et de l'appairer à votre appareil mobile. Grâce à cette fonctionnalité, vous pouvez accéder à des notifications supplémentaires, commander et surveiller votre appareil depuis votre appareil mobile, et recevoir des notifications.

Pour connecter l'appareil, vous avez besoin de :

- Un réseau sans fil avec connexion Internet,
- d'un appareil mobile connecté à votre réseau sans fil.

Fréquence/Protocole	WiFi : 2.4GHz / 802.11 bgn
Puissance	WiFi 2.4 GHz : <20dBm
Chiffrement	WPA-PSK, WPA2-PSK, WPA3-SAE

Installation de l'application

Procédez comme suit pour intégrer l'appareil à WiFi :

1. Assurez-vous que l'appareil est branché sur une prise de courant.
2. Assurez-vous que votre appareil mobile est connecté au réseau sans fil auquel vous souhaitez ajouter votre appareil.
3. Pour télécharger l'application, utilisez l'appareil photo de votre appareil mobile pour scanner le code QR situé au dos du manuel d'utilisation. Vous pouvez également télécharger l'application

directement depuis Google Play (Android) ou App Store (iOS).



4. Ouvrez l'application et inscrivez-vous pour créer un compte.

Configuration de la connexion sans fil de l'appareil





L'intégration n'est possible que pendant 20 secondes après l'activation du bandeau de commande. Si le symbole  s'éteint, désactivez et réactivez le bandeau de commande.

Suivez les instructions de l'application pour terminer le processus de mise en route :

1. Assurez-vous que le ventilateur et l'éclairage sont éteints.
2. Appuyez sur le symbole  de votre appareil et maintenez-le enfoncé pendant 3 secondes, le symbole  commence à clignoter en continu. Le processus d'intégration est en cours.
3. Continuez à suivre les instructions de l'application pour terminer le processus de mise en route.



Pour arrêter le processus d'intégration, appuyez sur le symbole  ou sur l'un des symboles de niveau de vitesse.

Une fois l'intégration réussie, l'appareil émet un seul bip et le voyant  cesse de clignoter.

Si le processus d'intégration échoue, le voyant clignote rapidement pendant 6 secondes, puis s'éteint. Répétez la procédure.



Si le processus d'intégration prend plus d'une minute, le bandeau de commande passe en mode veille, le voyant  s'éteint et l'application fournit des retours sur le statut de l'intégration.



Après l'intégration, le symbole  est visible une fois que le bandeau de commande est activé et qu'une connexion à Internet est établie.





Chaque fois que l'action est effectuée à l'aide de l'application, le voyant  clignote 3 fois.

Désactivation/activation de la connexion sans fil de l'appareil



Pour désactiver temporairement la connexion WiFi :

1. Assurez-vous que le ventilateur et l'éclairage sont éteints.
2. Appuyez constamment sur le symbole  pendant 3 secondes jusqu'à ce que vous entendiez un bip.

Le symbole  clignote deux fois puis le symbole  s'éteint.

Pour réactiver la connexion WiFi :



1. Assurez-vous que le ventilateur et l'éclairage sont éteints.
2. Appuyez constamment sur le symbole  pendant 3 secondes jusqu'à ce que vous entendiez un bip.

Le symbole  clignote une fois et le symbole  s'allume lorsque la connexion est établie.

Réinitialisation de la connexion sans fil de l'appareil

Pour quitter le réseau WiFi :

1. Assurez-vous que le ventilateur et l'éclairage sont éteints.
2. Appuyez constamment sur le symbole  pendant 3 secondes.

L'appareil émet un seul bip et le symbole  clignote jusqu'à ce que la réinitialisation ait réussi. Dans certains cas, le symbole  peut ne clignoter qu'une seule fois.

Cette action entraîne la suppression de l'appareil du réseau WiFi . Pour rétablir la connexion, répétez toutes les étapes décrites dans la section « **Configuration de la connexion sans fil de l'appareil** ».

6. ENTRETIEN ET NETTOYAGE

6.1 Remarques concernant le nettoyage

Agent nettoyant

N'utilisez pas de détergents abrasifs ni de brosses.

Nettoyez la surface de l'appareil avec un chiffon doux, de l'eau tiède et un détergent doux.

Après la cuisson, certaines parties de l'appareil peuvent être chaudes. Pour éviter les taches, l'appareil doit refroidir et être séché avec un chiffon propre ou de l'essuie-tout.

Nettoyez les taches avec un détergent doux.

Maintenez la hotte propre.

Nettoyez chaque mois l'appareil afin de maintenir le revêtement en bon état.

Nettoyez soigneusement l'intérieur et les filtres à graisse pour retirer la graisse. L'accumulation de graisse ou d'autres résidus peut provoquer un incendie.

Suivez les instructions pour nettoyer les filtres lorsque la notification de filtre est activée. Reportez-vous au chapitre « Utilisation quotidienne ».

Filtre à charbon

Le temps de saturation du filtre à charbon varie en fonction du type de cuisson et la régularité du nettoyage du filtre à graisse. Consultez le livret inclus avec l'accessoire.



Avant de procéder à l'entretien, assurez-vous qu'il n'y a pas d'ustensile de cuisson sur la table de cuisson et que la hotte et la table de cuisson sont déconnectées de l'alimentation électrique.

6.2 Nettoyage du filtre à graisse

Il y a deux filtres à graisse. L'un des filtres est situé en dessous et l'autre à l'avant de l'appareil.

Les filtres sont fixés à l'aide de pinces et de pivots du côté opposé.

Pour nettoyer le filtre :

1. Tirez sur le couvercle pour l'ouvrir.

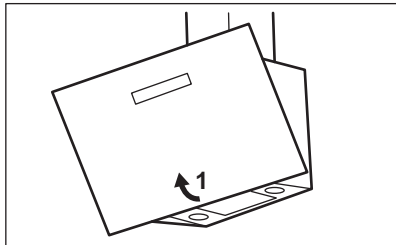

2. Tirez sur le levier du filtre sous la hotte et basculez légèrement l'avant du filtre vers le bas.

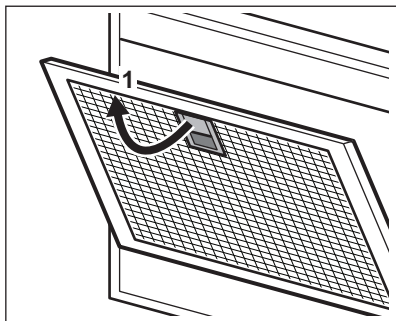

3. Nettoyez les filtres à graisse à la main à l'aide d'une éponge avec des détergents non abrasifs ou nettoyez-les au lave-vaisselle. Nous recommandons de nettoyer les filtres à graisse à la main.



Le lave-vaisselle doit être réglé à basse température, sur cycle court. La décoloration du filtre à graisse n'a aucune incidence sur les performances de l'appareil.

4. Pour réinstaller le filtre, suivez les deux premières étapes dans l'ordre inverse. Répétez les étapes pour tous les filtres, si présents.

6.3 Remplacement du filtre à charbon - facultatif



Selon le type, le filtre peut être ou ne peut pas être régénéré. Reportez-vous à la notice livrée avec le filtre.

Pour remplacer le filtre :

1. Retirez les filtres à graisse de l'appareil. Reportez-vous au paragraphe « Nettoyage du filtre à graisse » de ce chapitre.
2. Appuyez sur la patte(1) et faites basculer doucement l'avant du filtre. L'appareil dispose de deux filtres à charbon. L'un des filtres est situé en dessous (A) et l'autre à l'avant (B) de l'appareil.

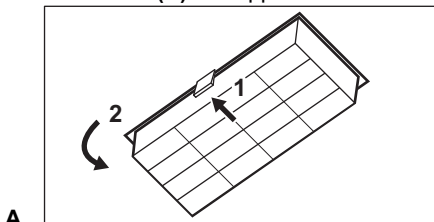

A.

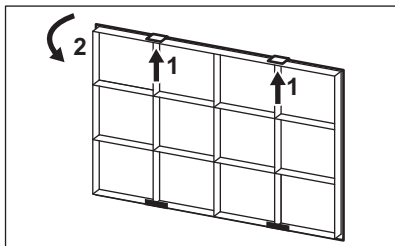

B.

3. Pour installer un nouveau filtre, suivez la même procédure dans l'ordre inverse.

6.4 Nettoyage du filtre AutoSense



Le filtre AutoSense doit être nettoyé lorsque la notification de filtre est activée. Reportez-vous au chapitre « Notification du filtre AutoSense ».

Pour retirer le filtre :

1. Retirez les filtres à graisse inférieurs de l'appareil.
Reportez-vous au chapitre « Nettoyage du filtre à graisse ».
2. Tournez le filtre dans le sens des aiguilles d'une montre (1), puis tirez sur (2).

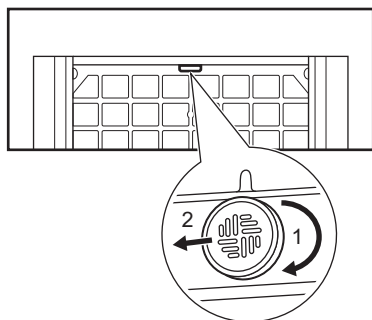

3. Lavez le filtre à l'eau chaude sans utiliser de détergent.
4. Pour réinstaller le filtre, suivez la même procédure dans l'ordre inverse.

⚠ ATTENTION!

Le filtre doit être complètement sec avant d'être réinstallé dans l'appareil.

6.5 Remplacement de l'ampoule

Cet appareil est fourni avec une lampe LED et un équipement de contrôle séparé (pilote LED). Ces pièces peuvent uniquement être remplacées par un technicien. En cas de dysfonctionnement, reportez-vous au paragraphe « Maintenance » du chapitre « Consignes de sécurité ».

7. DÉPANNAGE





AVERTISSEMENT!

Reportez-vous aux chapitres concernant la sécurité.

7.1 Que faire si...

Problème	Cause possible	Solution
Vous ne pouvez pas allumer l'appareil.	L'appareil n'est pas connecté à une source d'alimentation électrique ou le branchement est incorrect.	Vérifiez que l'appareil est correctement branché à une source d'alimentation électrique.
Vous ne pouvez pas mettre en fonctionnement l'appareil.	Manque d'alimentation électrique.	Vérifiez le fusible ou l'interrupteur principal. Si le fusible ou l'interrupteur continue à faire disjoncter le circuit, contactez un électricien qualifié.
L'éclairage ne fonctionne pas.	L'éclairage est défectueux.	Contactez un service après-vente agréé.

Problème	Cause possible	Solution
Le niveau de luminosité ou la température de la couleur de la lumière ne correspond pas à ce qui est décrit dans les instructions.	Réglage Perfect illumination incorrect.	Appuyez sur le symbole  pour vérifier si vous pouvez modifier les trois températures de couleur.
	L'éclairage est défectueux.	Contactez un service après-vente agréé.
L'appareil n'absorbe pas assez les vapeurs.	La vitesse du moteur n'est pas adaptée aux vapeurs émises.	Augmentez la vitesse du moteur.
Le voyant  clignote en rouge rapidement trois fois et la fonction AutoSense ne démarre pas.	La fonction est désactivée de façon permanente.	Activez la fonction. Reportez-vous à AutoSense dans le chapitre « Utilisation quotidienne ».
Le voyant  clignote en rouge rapidement pendant trois secondes et la fonction AutoSense ne démarre pas.	Un dysfonctionnement s'est produit.	Contactez un service après-vente agréé.
L'application ne peut pas se connecter à l'appareil.	Problèmes de connectivité.	Vérifiez le signal Wi-Fi.
		Assurez-vous que la connexion sans fil est activée. Reportez-vous au chapitre « Configuration de la connectivité Wi-Fi ».
		Vérifiez que votre appareil mobile est bien connecté au réseau sans fil.
		Vérifiez votre réseau domestique et votre routeur.
		Redémarrez le routeur.
		Contactez votre fournisseur d'accès sans fil si vous rencontrez des problèmes avec le réseau sans fil.
L'application ne peut pas se connecter fréquemment à l'appareil.	Problèmes de connectivité.	L'appareil et/ou l'appareil mobile doivent être reconfigurés, car un nouveau routeur a été installé ou la configuration du routeur a été modifiée. Reportez-vous au chapitre « Configuration de la connectivité Wi-Fi ».
		Assurez-vous que le signal Wi-Fi parvient jusqu'à l'appareil. Tentez de rapprocher le plus possible le routeur domestique de l'appareil ou pensez à acheter un répéteur de signal Wi-Fi.
		Assurez-vous que le signal Wi-Fi n'est pas perturbé par un micro-ondes. Mettez à l'arrêt le four micro-ondes. Évitez d'utiliser simultanément le four à micro-ondes et la télécommande de l'appareil.

8. CH GARANTIE

Service-clientèle

Points de Service		
Industriestrasse 10 5506 Mägenwil	Le Trési 6 1028 Prévèrenge	Via Violino 11 6928 Manno
Morgenstrasse 131 3018 Bern		
Langgasse 10 9008 St. Gallen		
Am Mattenhof 4a/b 6010 Kriens		
Schlossstrasse 1 4133 Pratteln		
Comercialstrasse 19 7000 Chur		



Points de vente de rechange

Industriestrasse 10, 5506 Mägenwil, Tel. 0848 848 111

Conseil technique/Vente

Buckhauserstrasse 40, 8048 Zürich, Tel. 044 405 82 44

Garantie Nous octroyons sur chaque produit 2 ans de garantie à partir de la date de livraison ou de la mise en service au consommateur (documenté au moyen d'une facture, d'un bon de garantie ou d'un

justificatif d'achat). Notre garantie couvre les frais de mains d'œuvres et de déplacement, ainsi que les pièces de rechange. Les conditions de garantie ne sont pas valables en cas d'intervention d'un tiers non autorisé, de l'emploi de pièces de rechange non originales, d'erreurs de maniement ou d'installation dues à l'inobservation du mode d'emploi, et pour des dommages causés par des influences extérieures ou de force majeure.

9. EN MATIÈRE DE PROTECTION DE L'ENVIRONNEMENT

Recyclez les matériaux portant le symbole

 Déposez les emballages dans les conteneurs prévus à cet effet. Contribuez à la protection de l'environnement et à votre sécurité, recyclez vos produits électriques et électroniques. Ne jetez pas les appareils

portant le symbole  avec les ordures ménagères. Emmenez un tel produit dans votre centre local de recyclage ou contactez vos services municipaux.



Pour la Suisse:

Où aller avec les appareils usagés ?

Partout où des appareils neufs sont vendus, mais aussi dans un centre de collecte ou une entreprise de récupération officiels SENS.

La liste des centres de collecte officiels SENS est disponible sous www.erecycling.ch

FR Concerne la France uniquement :



FR

Cet appareil,
ses accessoires
et cordons
se recyclent

REPRISE
À LA LIVRAISON



OU

À DÉPOSER
EN MAGASIN



OU



À DÉPOSER
EN DÉCHÈTERIE



FR



Points de collecte sur www.quefairedemesdechets.fr
Privilégiez la réparation ou le don de votre appareil !

Ti diamo il benvenuto in Electrolux! Grazie per aver scelto di acquistare questo prodotto.



Per ricevere consigli, scaricare i nostri opuscoli, eliminare eventuali anomalie, ottenere informazioni sull'assistenza tecnica e la riparazione:
www.electrolux.com/support

Con riserva di modifiche.

INDICE

1. INFORMAZIONI DI SICUREZZA.....	33
2. ISTRUZIONI DI SICUREZZA.....	36
3. INSTALLAZIONE	37
4. DESCRIZIONE DEL PRODOTTO	38
5. USO QUOTIDIANO	38
6. CURA E PULIZIA	43
7. RISOLUZIONE DEI PROBLEMI	45
8. GARANZIA.....	46
9. CONSIDERAZIONI SULL'AMBIENTE.....	47

1. ⚠ INFORMAZIONI DI SICUREZZA

Leggere attentamente le istruzioni fornite prima di installare e utilizzare l'apparecchiatura. I produttori non sono responsabili di eventuali lesioni o danni derivanti da un'installazione o un uso scorretti. Conservare sempre le istruzioni in un luogo sicuro e accessibile per poterle consultare in futuro.

1.1 Sicurezza dei bambini e delle persone vulnerabili

- Quest'apparecchiatura può essere usata da bambini a partire da 8 anni di età e da adulti con capacità fisiche, sensoriali o mentali limitate o con scarsa esperienza e conoscenza sull'uso dell'apparecchiatura, solamente se sorvegliati o se istruiti relativamente all'utilizzo in sicurezza dell'apparecchiatura e se hanno compreso i rischi coinvolti. I bambini che hanno meno di 8 anni e le persone con disabilità diffuse e complesse vanno tenuti lontani dall'elettrodomestico, a meno che non vi sia una supervisione continua.

- Sorvegliare i bambini per assicurarsi che non giochino con l'apparecchiatura e i dispositivi mobili con l'app dedicata.
- Tenere gli imballaggi lontano dai bambini e smaltirli in modo adeguato.
- Tenere i bambini e gli animali domestici lontano dall'apparecchiatura durante il funzionamento.
- I bambini non devono eseguire interventi di pulizia e manutenzione sull'elettrodomestico senza essere supervisionati.

1.2 Avvertenze di sicurezza generali

- Questa apparecchiatura è stata pensata per un uso domestico sopra a piani cottura, fornelli e dispositivi di cottura simili.
- Quest'apparecchiatura è progettata per un uso domestico singolo in un ambiente interno.
- Quest'apparecchiatura può essere utilizzata in uffici, camere d'albergo, camere di bed & breakfast, alloggi in agriturismi e altre sistemazioni simili in cui tale utilizzo non superi i livelli di utilizzo domestico (medi).
- Prima di qualsiasi intervento di manutenzione, scollegare l'apparecchiatura dalla presa di corrente.
- **ATTENZIONE:** Le parti accessibili potrebbero surriscaldarsi in fase di utilizzo con le apparecchiature di cottura.
- Servirsi unicamente delle viti di fissaggio fornite in dotazione con l'apparecchiatura; qualora le viti non siano state fornite in dotazione, servirsi di quelle consigliate nelle istruzioni di installazione. Installare l'apparecchiatura in un luogo sicuro e idoneo che soddisfi i requisiti di installazione.
- **AVVERTENZA:** La mancata installazione delle viti o del dispositivo di fissaggio secondo le presenti istruzioni può comportare rischi elettrici.
- Non usare adesivi per riparare il dispositivo.
- La distanza minima fra la superficie del piano di cottura - sul quale si trovano le pentole - e la parte inferiore dell'apparecchiatura deve essere di almeno 65 cm, salvo

indicazione contraria nelle istruzioni di installazione per l'apparecchiatura o il piano cottura.

- Lo scarico dell'aria deve essere conforme ai regolamenti delle autorità locali.
- Assicurare la buona ventilazione nell'ambiente in cui è installata l'apparecchiatura per evitare la circolazione di gas provenienti da apparecchiature che bruciano gas o altri combustibili, comprese fiamme libere.
- Verificare che le aperture di ventilazione non siano bloccate e che l'aria raccolta dall'apparecchiatura non venga convogliata in un tubo utilizzato per lo scarico di fumo e vapore da altre apparecchiature apparecchi (impianti di riscaldamento centralizzato, termosifoni, scaldacqua, ecc.).
- Quando l'apparecchiatura si aziona in concomitanza con altri dispositivi, il vuoto generato nella stanza (depressione) non deve superare il valore di 0,04 mbar.
- Se il cavo di alimentazione è danneggiato, deve essere sostituito dal produttore, da un centro di assistenza tecnica autorizzato o da una persona qualificata per evitare situazioni di pericolo elettrico.
- Se il set di cavi è danneggiato, deve essere sostituito da uno speciale set di cavi disponibile presso il produttore o il Centro di Assistenza Autorizzato.
- Qualora l'apparecchiatura sia collegata direttamente all'alimentazione, l'impianto elettrico deve essere dotato di un dispositivo di isolamento che permetta lo scollegamento dell'apparecchiatura dalla rete su tutti i poli. Lo scollegamento completo deve avvenire in linea con le condizioni indicate nella categoria III di sovratensione. I mezzi per lo scollegamento devono essere incorporati nel cablaggio fisso conformemente alle regole di cablaggio.
- Non cucinare in modalità flambé sotto all'apparecchiatura.
- Non usare per lo scarico di materiali e vapori pericolosi o esplosivi.

- Pulire regolarmente l'apparecchiatura con un panno morbido per evitare il deterioramento dei materiali che compongono la superficie.
- Non utilizzare pulitori a vapore, spruzzi d'acqua, detergenti abrasivi aggressivi o raschietti metallici affilati per pulire la superficie dell'apparecchiatura. Utilizzare solo detergenti neutri.
- Pulire i filtri del grasso a intervalli (con una cadenza almeno bi-mensile) e rimuovere i depositi di grasso dall'apparecchiatura per prevenire il rischio di incendio.
- Servirsi di un panno per pulire l'interno dell'apparecchiatura.

2. ISTRUZIONI DI SICUREZZA

2.1 Installazione

AVVERTENZA!

Vi è il rischio di lesioni, scosse elettriche, incendi, ustioni o danni all'apparecchiatura.

- L'installazione dell'apparecchiatura deve essere eseguita da personale qualificato.
- Non installare o utilizzare l'apparecchiatura se è danneggiata.
- Attenersi alle istruzioni fornite insieme all'apparecchiatura.
- Prestare sempre attenzione in fase di spostamento dell'apparecchiatura, dato che è pesante. Usare sempre i guanti di sicurezza e le calzature adeguate.
- Prima di installare l'apparecchiatura è necessario rimuovere tutto l'imballaggio, l'etichetta e la pellicola protettiva.
- Non installare l'aria di scarico in una cavità a parete, a meno che la cavità non sia progettata a tal fine.

2.2 Collegamento elettrico

AVVERTENZA!

Rischio di incendio e scossa elettrica.

- Tutti i collegamenti elettrici devono essere realizzati da un elettricista qualificato.

- Verificare che i parametri sulla targhetta siano compatibili con le indicazioni elettriche dell'alimentazione.
- Qualora il simbolo () non sia stampato sulla targhetta, sarà necessario provvedere alla messa a terra del dispositivo.
- Utilizzare sempre una presa elettrica con contatto di protezione correttamente installata.
- Evitare che i collegamenti elettrici si aggroviglino.
- Non utilizzare prese multiple e prolunghe.
- Nel caso in cui la spina di corrente sia allentata, non collegarla alla presa.
- Non tirare il cavo di alimentazione per scollegare l'apparecchiatura. Tirare sempre dalla spina.
- I dispositivi di protezione da scosse elettriche devono essere fissati in modo tale da non poter essere disattivati senza l'uso di attrezzi.
- Verificare che l'apparecchiatura sia installata correttamente. Cavi elettrici allentati e non appropriati possono causare un surriscaldamento dei connettori.
- Collegare l'apparecchiatura al termine dell'installazione. Verificare che la fonte di alimentazione rimanga accessibile dopo l'installazione.

2.3 Utilizzo

AVVERTENZA!

Rischio di lesioni, ustioni o scosse elettriche.

- L'apparecchiatura è destinata solo alla cottura. Non servirsi dell'apparecchiatura per nessun altro uso.
- Non modificare le specifiche tecniche dell'apparecchiatura.
- Non accendere l'elettrodomestico con le mani bagnate o quando è a contatto con l'acqua.
- Utilizzare solo gli accessori forniti con l'apparecchiatura.
- Tenere le fiamme o gli oggetti caldi lontano da grassi e oli in fase di cottura e frittura.
- Non usare grill elettrici senza protezione.
- Non usare l'apparecchiatura come superficie di stoccaggio.
- Non versare liquidi sull'apparecchiatura.
- Non usare lenti di ingrandimento, binocoli o dispositivi ottici simili per guardare direttamente la sorgente di illuminazione dell'apparecchiatura.
- Se l'apparecchiatura funziona con altri dispositivi, la pressione sviluppata massima non deve superare 4 Pa (4x10⁻⁵ bar).

2.4 Assistenza

- Per riparare l'apparecchiatura contattare un Centro di Assistenza Autorizzato. Utilizzare esclusivamente ricambi originali.
- Per quanto riguarda la lampada o le lampade all'interno di questo prodotto e le lampade di ricambio vendute separatamente: Queste lampade sono destinate a resistere a condizioni fisiche estreme negli elettrodomestici, come temperatura, vibrazioni, umidità, o sono destinate a segnalare informazioni sullo stato operativo dell'apparecchio. Non sono destinate ad essere utilizzate in altre applicazioni e non sono adatte per l'illuminazione di ambienti domestici.

2.5 Smaltimento

AVVERTENZA!

Rischio di lesioni o soffocamento.

- Contattare le autorità locali per ricevere informazioni su come smaltire correttamente l'apparecchiatura.
- Staccare la spina dall'alimentazione elettrica.
- Tagliare il cavo elettrico in prossimità dell'apparecchiatura e gettarlo.

3. INSTALLAZIONE

AVVERTENZA!

Fare riferimento ai capitoli sulla sicurezza.

3.1 Istruzioni d'installazione



Per informazioni complete sull'installazione dell'apparecchiatura rimandiamo a un libretto di istruzioni separato.

4. DESCRIZIONE DEL PRODOTTO

4.1 Panoramica del pannello di controllo

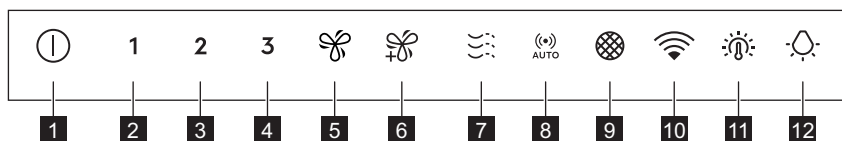

Funzione	Descrizione
1 On/Off	Accende e spegne la cappa.
2 Prima velocità	Il motore passa al primo livello di velocità.
3 Seconda velocità	Il motore passa al secondo livello di velocità.
4 Terza velocità	Il motore passa al terzo livello di velocità.
5 Aumento rapido	Il motore passa al livello di velocità più alto. Dopo 8 minuti l'apparecchiatura ritorna alle impostazioni precedenti.
6 Velocità massima	Il motore passa al livello di velocità massimo. Dopo 5 minuti l'apparecchiatura ritorna alle impostazioni precedenti.
7 Breeze	Il motore funziona alla velocità più bassa. Dopo 60 minuti l'apparecchiatura si spegne.
8 AutoSense®	Attiva e disattiva la funzione AutoSense®.
9 Notifica del filtro	Ricorda di cambiare o pulire il filtro al carbone e pulire il filtro antigrasso.
10 Wi-Fi	Indica lo stato della connessione WiFi.
11 Tonalità della luce	Modifica la tonalità della luce.
12 Lampadina	Accensione e spegnimento delle luci. Cambia l'intensità della luce.



5. USO QUOTIDIANO

5.1 Utilizzo della cappa - modalità manuale

Controllare la velocità consigliata in base alla seguente tabella.

- 1** Durante il riscaldamento del cibo, cucinare con pentole coperte.
- 2** Mentre si cuoce con pentole coperte su più zone di cottura o bruciatori, friggere delicatamente.

3 Mentre vengono bollite o fritte grandi quantità di cibo senza coperchio, cuocendo su più zone di cottura o bruciatori.

 /  Mentre vengono bollite grandi quantità di cibo senza un coperchio, elevata umidità.



Rinfresca l'aria in cucina dopo la cottura a un livello di rumorosità molto basso. Può essere attivata e disattivata toccando il simbolo. La funzione si disattiva automaticamente dopo 60 minuti. Utilizzare solo dopo la cottura.



Si consiglia di lasciare la cappa in funzione per circa 15 minuti prima e dopo la cottura.

Attivazione dell'apparecchiatura



Il pannello di controllo è un campo sensore. Per azionare la cappa, toccare per almeno 1 secondo il simbolo esattamente al centro.

Per far funzionare la cappa:

1. Accendere l'apparecchiatura premendo il simbolo .
- È ora possibile attivare le funzioni.
2. Per attivare la funzione toccare il simbolo.

Disattivazione dell'apparecchiatura

Per spegnere l'apparecchiatura, premere nuovamente il simbolo .

Perfect Illumination - Illuminazione



L'illuminazione della cappa funziona indipendentemente dalle altre funzioni della cappa.

Attivazione e disattivazione dell'illuminazione

Per illuminare la superficie di cottura, sfiorare il simbolo . Sfiocare nuovamente il simbolo per modificare l'intensità della luce nell'ordine seguente: Massimo, Medio, Basso, Spento.



Per spegnere le luci, tenere premuto il simbolo  per 3 secondi.

Impostazione della tonalità della luce



La cappa ricorda l'ultima impostazione della tonalità della luce.



Esistono due modi per impostare la tonalità della luce:

1. Toccare il simbolo  per modificare la tonalità della luce da neutra, a calda o fredda.
2. Toccare e tenere premuto il simbolo  per spostarsi facilmente tra le tonalità della luce.
Rilasciare una volta raggiunta l'impostazione desiderata.

AuroraTech®

È una funzione che regola automaticamente il colore e l'intensità dell'illuminazione in base all'ora del giorno, creando un ambiente ottimale. Utilizzare l'app per attivare questa funzione.



Dopo l'attivazione dall'app, la funzione interviene ogni volta che si accende l'illuminazione. È comunque possibile regolare manualmente le impostazioni di illuminazione utilizzando i pulsanti  e . Tuttavia la funzione AuroraTech® verrà disattivata.

5.2 Hob2Hood®

È una funzione che collega il piano cottura a una cappa. Sia il piano cottura sia la cappa sono dotati di un comunicatore di segnale a infrarossi. La velocità della ventola viene determinata in base all'impostazione della modalità e alla temperatura della pentola più calda sul piano cottura. In alternativa è possibile controllare manualmente la ventola utilizzando il piano cottura. La funzione può essere attivata dal pannello dei comandi del piano cottura.





Per ulteriori informazioni su come utilizzare la funzione, consultare il manuale utente del piano di cottura.



Per informazioni su come utilizzare la funzione insieme a AutoSense®, fare riferimento al capitolo AutoSense®.

5.3 AutoSense®

La funzione regola automaticamente il livello di velocità della ventola in base al sensore TVOC (composti organici volatili totali), alla temperatura dell'aria e all'umidità relativa proveniente dal piano cottura.

1. Per accendere la funzione, sfiorare . La spia della funzione si accende.
2. Per disattivare la funzione, sfiorare  o qualsiasi altro simbolo del livello di velocità sul pannello dei comandi della cappa.

AVVERTENZA!

Se il piano cottura è dotato della funzione Hob2Hood® passare alla modalità **H1** per utilizzarla insieme alla AutoSense®. In questa modalità la funzione AutoSense® e l'illuminazione vengono attivate automaticamente ogni volta che si accende il piano cottura. Fare riferimento al manuale d'uso del piano cottura.

AVVERTENZA!

Durante le prime 96 ore dopo aver collegato l'apparecchiatura la funzione è attiva in una modalità di avvio dedicata per la regolazione del sensore dell'aria. Le reazioni della cappa possono differire nella modalità di avvio. Durante questo periodo la spia  pulsa.

AVVERTENZA!

Un'interruzione di corrente o lo scollegamento dalla corrente e il ricollegamento dell'apparecchiatura provocano l'autoregolazione del sensore interno. La funzione può impiegare fino a 24 ore per ripristinare la piena efficienza.



La funzione AutoSense® può essere eseguita per un massimo di 5 ore.



Sfiorando il simbolo  con la cappa spenta si avvia la funzione AutoSense® alla velocità Breeze per impostazione predefinita. Quando è già stata selezionata un'altra velocità e la ventola è in funzione, la funzione AutoSense® si avvia a quella velocità.





ATTENZIONE!

Questa funzione è sensibile ai detersivi. Dopo la pulizia attendere almeno mezz'ora prima di attivare la funzione per evitare l'attivazione accidentale della funzione Boost.





Durante la preparazione di alimenti che generano poco odore per un periodo prolungato (ad es. mediante sobbollitura), la cappa può arrestarsi e poi riavviarsi entro pochi secondi. Se il livello di potenza del piano di cottura è molto basso, l'odore generato potrebbe non essere sufficiente perché AutoSense® funzioni correttamente. Se la cappa si spegne e non si riavvia, utilizzare la modalità manuale per azionarla.

Per disattivare definitivamente la funzione:

1. Assicurarsi che la ventola e l'illuminazione siano spente. Il pannello dei comandi non deve mostrare notifiche attive.
 2. Tenere premuti i simboli  e .
- Le spie  e  lampeggiano due volte.

Per attivare nuovamente la funzione:

1. Assicurarsi che la ventola e l'illuminazione siano spente. Il pannello dei comandi non deve mostrare notifiche attive.
2. Tenere premuti i simboli  e .

Le spie  e  lampeggiano una volta.



Regolazione del livello di sensibilità

Per utilizzare la funzione AutoSense® in modo efficace, selezionare il livello di sensibilità appropriato:

- BASSO - Utilizzare per piani cottura a gas.
- MEDIO - Utilizzare per piani cottura a induzione.
- ALTO - Utilizzare per la modalità di ricircolo o scarico con un condotto lungo.



Per impostare il livello di sensibilità:

Assicurarsi che la ventola e le luci siano spente. Il pannello dei comandi non deve mostrare notifiche attive.

- Sensibilità BASSA: tenere premuti i simboli  e **1**.
- Sensibilità MEDIA (impostazione predefinita): toccare e tenere premuti i simboli  e **2**.
- Sensibilità ALTA: tenere premuti i simboli  e **3**.

Il simbolo  lampeggia una volta quando il livello di sensibilità cambia.

5.4 Notifica del filtro

L'allarme del filtro serve come promemoria per la pulizia del filtro antigrasso e la sostituzione o la pulizia del filtro al carbone attivo, a seconda del tipo. Il simbolo  lampeggia regolarmente in rosso per 30 secondi, se il filtro antigrasso deve essere pulito. Se il filtro al carbone deve essere sostituito o pulito, il simbolo  lampeggia due volte al secondo per 30 secondi.



Questa funzione si attiva in modo indipendente dopo 40 ore di funzionamento per il filtro antigrasso e 160 ore di funzionamento per il filtro al carbone.



Fare riferimento al capitolo sulla Pulizia del filtro antigrasso nel capitolo sulla Cura e la pulizia.



Fare riferimento alla sezione sulla pulizia o sostituzione del filtro a carbone attivo nel capitolo Cura e pulizia.



Per ripristinare il contatore della funzione durante il periodo di notifica, toccare il simbolo  per 3 secondi. Il simbolo smette di lampeggiare per corretto ripristino.



Il contatore della funzione per il filtro al carbone attivo è disabilitato per impostazione predefinita. Per la modalità di ricircolo, deve essere attivata.

Per attivare o disattivare il contatore per il filtro al carbone:

1. Accendere il pannello dei comandi.
2. Assicurarsi che la ventola e la luce siano spente.
3. Sfiocare il simbolo **2** per 3 secondi.

La funzione viene attivata se i simboli **2** e  lampeggiano una volta. La funzione viene disattivata se i simboli **2** e  lampeggiano due volte.

5.5 Notifica del filtro AutoSense®

L'allarme del filtro ricorda di pulire il filtro AutoSense®. Se il filtro deve essere pulito, il simbolo  lampeggia rapidamente per 30 secondi.



Fare riferimento al capitolo "Cura e pulizia".

Per ripristinare la funzione durante il periodo di notifica:

1. Assicurarsi che la ventola sia disattivata.
2. Sfiocare e tenere il simbolo  per 3 secondi.

Il simbolo  smette di lampeggiare per il corretto ripristino.

5.6 Configurazione connettività WiFi

Questa funzione consente di collegare l'apparecchiatura a una rete WiFi e di associarla a un dispositivo mobile. Utilizzando questa funzione è possibile accedere a funzioni aggiuntive, controllare e monitorare l'apparecchiatura da un dispositivo mobile e ricevere notifiche.

Per collegare l'apparecchiatura occorre:

- Rete wireless con connessione a Internet,
- Dispositivo mobile connesso alla rete wireless.

Frequenza/Protocollo	WiFi : 2.4GHz / 802.11 bgn
Potenza	WiFi 2.4 GHz : <20dBm
Crittografia	WPA-PSK, WPA2-PSK, WPA3-SAE

Installazione dell'app

Attenersi alla seguente procedura per connettere l'apparecchiatura al WiFi:

1. Assicurarsi che l'apparecchiatura sia collegata a una presa di corrente e sia accesa.
2. Verificare che il dispositivo mobile sia collegato alla stessa rete wireless a cui si desidera aggiungere l'apparecchiatura.
3. Per scaricare l'app, scansionare il codice QR che si trova sulla quarta di copertina del manuale d'uso. È anche possibile scaricare l'app direttamente da Google Play (Android) o App Store (iOS).
4. Aprire l'app e registrarsi per creare un account.

Configurazione della connessione wireless dell'apparecchiatura



L'onboarding è possibile solo per 20 secondi dopo l'attivazione del pannello dei comandi. Se il simbolo si spegne, disattivare e attivare nuovamente il pannello dei comandi.

Seguire le istruzioni nell'app per completare il processo di integrazione:

1. Assicurarsi che la ventola e l'illuminazione siano spente.

2. Toccare e tenere premuto il simbolo sull'apparecchiatura per 3 secondi; il simbolo inizia a lampeggiare continuamente. Il processo di onboarding è in corso.
3. Continuare a seguire le istruzioni nell'app per completare il processo di integrazione.



Per interrompere il processo di onboarding sfiorare o uno qualsiasi dei simboli del livello di velocità.

Una volta completato l'onboarding l'apparecchiatura emette un singolo bip e la spia smette di lampeggiare.

Se il processo di onboarding non riesce, la spia lampeggia rapidamente per 6 secondi e poi si spegne. Ripetere la procedura.



Se il processo di onboarding supera il minuto, il pannello dei comandi entra in modalità standby, la spia si spegne e l'app fornisce un feedback sullo stato dell'onboarding.



Dopo l'onboarding il simbolo è visibile una volta attivato il pannello dei comandi e stabilita una connessione a Internet.



Ogni volta che l'azione viene eseguita utilizzando l'app, la spia lampeggia 3 volte.

Disabilitare/Abilitare la connessione wireless dell'apparecchiatura

Per disabilitare temporaneamente la connessione WiFi :

1. Assicurarsi che la ventola e l'illuminazione siano spente.
2. Sfiocare e tenere il simbolo per 3 secondi fino a che non si sente un bip.

Il simbolo **1** lampeggia due volte e il simbolo  si spegne.

Per abilitare nuovamente la connessione WiFi :



1. Assicurarsi che la ventola e l'illuminazione siano spente.
2. Sforare e tenere il simbolo **1** per 3 secondi fino a che non si sente un bip.

Il simbolo **1** lampeggia una volta e il simbolo  si accende quando la connessione è stabilita.

Ripristino della connessione wireless dell'apparecchiatura

Per eseguire l'offboarding dalla rete WiFi :

1. Assicurarsi che la ventola e l'illuminazione siano spente.
2. Sforare e tenere il simbolo  per 3 secondi.

L'apparecchiatura emette un singolo bip e il simbolo  lampeggia fino all'avvenuto ripristino. In alcuni casi il simbolo  può lampeggiare una sola volta.

Questa azione comporta la rimozione dell'apparecchiatura dalla rete WiFi . Per ristabilire la connessione, ripetere tutti i passaggi descritti nella sezione **"Configurazione della connessione wireless dell'apparecchiatura"**.

6. CURA E PULIZIA

6.1 Note sulla pulizia

Agenti di pulizia

Non utilizzare detersivi e spazzole abrasive.

Pulire la superficie dell'apparecchiatura con un panno morbido imbevuto di acqua tiepida e detersivo delicato.

Dopo la cottura alcune parti dell'apparecchio possono surriscaldarsi. Per evitare macchie, l'apparecchio deve essere raffreddato e asciugato con un panno pulito o un tovagliolo di carta.

Pulire le macchie con un detersivo delicato.

Tenete ben pulita la cappa

Pulire l'apparecchiatura ogni mese per evitare il deterioramento dei materiali che compongono la superficie.

Pulire accuratamente l'interno e i filtri anti-grasso. L'accumulo di grasso o di altri residui potrebbe causare un incendio.

Seguire le istruzioni per la pulizia dei filtri quando la notifica filtro è attiva. Fare riferimento al capitolo "Utilizzo quotidiano".

Filtro al carbone

Il tempo di saturazione del filtro al carbone attivo varia a seconda del tipo di cottura e della regolarità di pulizia del filtro anti-grasso. Fare riferimento al foglietto illustrativo incluso nell'accessorio.



Prima di eseguire qualsiasi intervento di manutenzione, assicurarsi che non vi siano pentole sul piano cottura, e che sia la cappa sia il piano cottura siano scollegati dall'alimentazione.

6.2 Pulizia del filtro antigrasso

Ci sono due filtri antigrasso. Uno si trova sotto e l'altro sul lato posteriore dell'apparecchiatura.

I filtri sono montati con l'uso di clip e perni sul lato opposto.

Per pulire il filtro:

1. Tirare il coperchio per aprirlo.

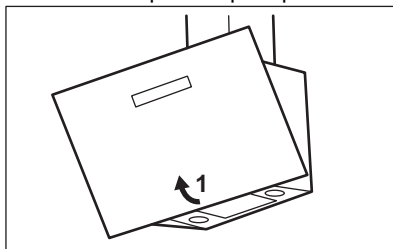

2. Tirare l'impugnatura sul filtro sotto alla cappa e inclinare leggermente la parte anteriore del filtro verso il basso.

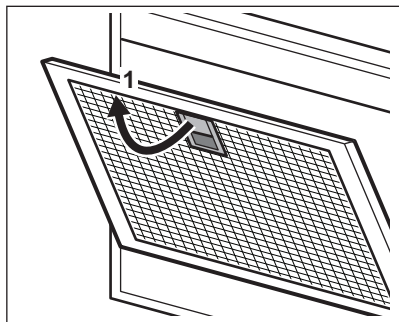

3. Pulire a mano i filtri antigrasso utilizzando una spugna con detersivi non abrasivi o lavarli in lavastoviglie. Si consiglia di pulire i filtri antigrasso a mano.



La lavastoviglie deve essere impostata su una temperatura bassa e un ciclo breve. Il filtro antigrasso potrebbe scolorire, non influisce in alcun modo sulle prestazioni dell'apparecchiatura.

4. Per montare i filtri, eseguire i primi due passaggi nell'ordine inverso. Ripetere i passaggi per tutti i filtri, ove applicabile.

6.3 Sostituzione del filtro al carbone - facoltativo



A seconda del tipo, il filtro può o non può essere rigenerato. Fare riferimento all'opuscolo fornito con il filtro.

Per sostituire il filtro:

1. Rimuovere i filtri antigrasso dall'apparecchiatura. Rimandiamo alla sezione "Pulizia del filtro antigrasso" in questo capitolo.
2. premere l'aletta (1) e inclinare leggermente la parte anteriore del filtro. Ci sono due filtri al carbone. Uno si trova sotto (A) e l'altro sul lato anteriore (B) dell'apparecchiatura.

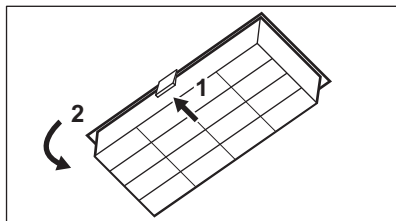

A.

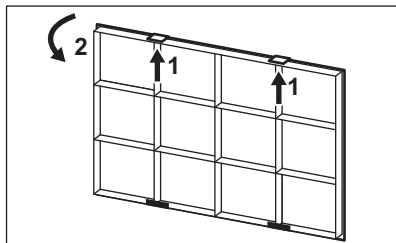

B.

3. Per installare un filtro, eseguire gli stessi passaggi nell'ordine inverso.

6.4 Pulizia del filtro AutoSense



Il filtro AutoSense deve essere pulito quando la notifica del filtro è attiva. Fare riferimento al capitolo "Notifica del filtro AutoSense".

Per rimuovere il filtro:

1. Rimuovere il filtro antigrasso inferiore dall'apparecchiatura. Fare riferimento al capitolo "Pulizia del filtro antigrasso".
2. Ruotare il filtro in senso orario (1) e quindi tirare (2).

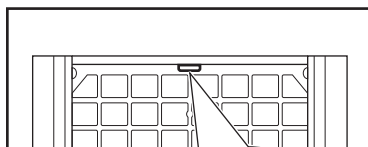

3. Lavare il filtro in acqua calda senza usare detersivi.

4. Per reinstallare il filtro eseguire i passaggi nell'ordine inverso.

⚠ ATTENZIONE!

Il filtro dovrà essere completamente asciutto prima di essere reinstallato nell'apparecchiatura.

(driver LED). Questi componenti possono essere sostituiti solo da un tecnico. In caso di anomalie di funzionamento rimandiamo a "Assistenza" nel capitolo dedicato alle "Istruzioni di sicurezza".

6.5 Sostituzione della lampadina



Questa apparecchiatura è dotata di una spia LED e un ingranaggio di controllo separato

7. RISOLUZIONE DEI PROBLEMI

⚠ AVVERTENZA!

Fare riferimento ai capitoli sulla sicurezza.

7.1 Cosa fare se...

Problema	Causa possibile	Soluzione
Non è possibile azionare l'elettrodomestico.	L'apparecchiatura non è collegata a una fonte di alimentazione oppure non è collegata in maniera corretta.	Accertarsi che l'elettrodomestico sia collegato correttamente all'alimentazione elettrica.
Non è possibile azionare l'elettrodomestico.	Mancanza di alimentazione elettrica.	Controllare il fusibile o l'interruttore principale. Se il fusibile o l'interruttore continuano a interrompere il circuito, contattare un elettricista qualificato.
La lampadina non funziona.	La lampadina è difettosa.	Contattare un Centro Assistenza Autorizzato.
Il livello di luminosità o la temperatura di colore della luce non sono quelli descritti nelle istruzioni.	Impostazione errata di Perfect illumination.	Sfiorare il simbolo  per verificare se sia possibile impostare tutte e tre le temperature di colore.
	La lampadina è difettosa.	Contattare un Centro Assistenza Autorizzato.
L'apparecchiatura non assorbe abbastanza vapori.	La velocità del motore non è adeguata ai vapori che appaiono.	Aumentare la velocità del motore.
La spia  lampeggia in rosso rapidamente tre volte e la funzione AutoSense non si avvia.	La funzione viene disattivata in modo permanente.	Attivare la funzione. Fare riferimento alla sezione AutoSense del capitolo "Utilizzo quotidiano".
La spia  lampeggia in rosso rapidamente per tre secondi e la funzione AutoSense non si avvia.	Si è verificato un malfunzionamento.	Contattare un Centro Assistenza Autorizzato.

Problema	Causa possibile	Soluzione
L'App non si collega all'apparecchiatura.	Problemi di connettività.	Controllare il segnale wireless.
		Controllare che la connessione wireless sia attiva. Fare riferimento al capitolo "Impostazione della connettività Wi-Fi".
		Controllare se il dispositivo cellulare è collegato alla rete wireless.
		Controllare la rete e il router domestici.
		Riavviare il router.
Spesso non è possibile collegare l'App all'apparecchiatura.	Problemi di connettività.	Contattare il fornitore del servizio wireless qualora dovessero esserci ulteriori problemi con la rete wireless.
		L'apparecchiatura, il dispositivo mobile o entrambi devono essere nuovamente configurati dato che è stato installato un router oppure è stata modificata la configurazione del router. Fare riferimento al capitolo "Impostazione della connettività Wi-Fi".
		Verificare che il segnale wireless raggiunga l'apparecchiatura. Provare a spostare il router domestico il più vicino possibile all'apparecchiatura; in alternativa, considerare l'eventualità di acquistare una prolunga per la copertura wireless.
		Verificare che il segnale wireless non sia disturbato da un microonde. Spegnerne il microonde. Evitare di usare il microonde e il telecomando dell'apparecchiatura contemporaneamente.

8. GARANZIA

Servizio clienti

Servizio dopo vendita		
Industriestrasse 10 5506 Mägenwil	Le Trési 6 1028 Préverenges	Via Violino 11 6928 Manno
Morgenstrasse 131 3018 Bern		
Langgasse 10 9008 St. Gallen		
Am Mattenhof 4a/b 6010 Kriens		
Schlossstrasse 1 4133 Pratteln		
Comercialstrasse 19 7000 Chur		





Vendita pezzi di ricambio Industriestrasse 10, 5506 Mägenwil, Tel. 0848 848 111

Consulenza specialistica/Vendita Buckhauserstrasse 40, 8048 Zürich, Tel. 044 405 82 44

Garanzia Per ogni prodotto concediamo una garanzia di 2 anni a partire dalla data di consegna o dalla sua messa in funzione. (fa stato la data della fattura, del certificato di

garanzia o dello scontrino d'acquisto) Nella garanzia sono comprese le spese di manodopera, di viaggio e del materiale. Dalla copertura sono esclusi il logoramento ed i danni causati da agenti esterni, intervento di terzi, utilizzo di ricambi non originali o dalla inosservanza delle prescrizioni d'installazione ed istruzioni per l'uso.

9. CONSIDERAZIONI SULL'AMBIENTE

Riciclare i materiali con il simbolo . Buttare l'imballaggio negli appositi contenitori per il riciclaggio. Aiutare a proteggere l'ambiente e la salute umana e a riciclare rifiuti derivanti da apparecchiature elettriche ed elettroniche. Non smaltire le apparecchiature che riportano il simbolo  insieme ai normali rifiuti domestici. Portare il prodotto al punto di riciclaggio più vicino o contattare il comune di residenza.



Per la Svizzera:

Dove portare gli apparecchi fuori uso? In qualsiasi negozio che vende apparecchi nuovi oppure si restituiscono ai centri di raccolta ufficiali della SENS oppure ai riciclatori ufficiali della SENS. La lista dei centri di raccolta ufficiali della SENS è visibile nel sito www.erecycling.ch

Welcome to Electrolux! Thank you for choosing our appliance.



Get usage advice, brochures, troubleshooting, service and repair information:
www.electrolux.com/support

Subject to change without notice.

CONTENTS

1. SAFETY INFORMATION.....	48
2. SAFETY INSTRUCTIONS.....	51
3. INSTALLATION	52
4. PRODUCT DESCRIPTION	52
5. DAILY USE	53
6. CARE AND CLEANING	57
7. TROUBLESHOOTING	59
8. GUARANTEE	60
9. ENVIRONMENTAL CONCERNS.....	61

1. ⚠ SAFETY INFORMATION

Before the installation and use of the appliance, carefully read the supplied instructions. The manufacturer is not responsible for any injuries or damage that are the result of incorrect installation or usage. Always keep the instructions in a safe and accessible location for future reference.

1.1 Children and vulnerable people safety

- This appliance can be used by children aged from 8 years and above and persons with reduced physical, sensory or mental capabilities or lack of experience and knowledge if they have been given supervision or instruction concerning the use of the appliance in a safe way and understand the hazards involved. Children of less than 8 years of age and persons with very extensive and complex disabilities shall be kept away from the appliance unless continuously supervised.
- Children should be supervised to ensure that they do not play with the appliance and mobile devices with the dedicated app.

- Keep all packaging away from children and dispose of it appropriately.
- Keep children and pets away from the appliance when it operates.
- Children shall not carry out cleaning and user maintenance of the appliance without supervision.

1.2 General Safety

- This appliance is intended for domestic use above hobs, cookers and similar cooking devices.
- This appliance is designed for single household domestic use in an indoor environment.
- This appliance may be used in offices, hotel guest rooms, bed & breakfast guest rooms, farm guest houses and other similar accommodation where such use does not exceed (average) domestic usage levels.
- Before carrying out any maintenance, disconnect the appliance from the power supply.
- CAUTION: Accessible parts may become hot during use with cooking appliances.
- Use only the fixing screws supplied with the appliance if not supplied, use the screws recommended in the installation instructions. Install the appliance in a safe and suitable place that meets installation requirements.
- WARNING: Failure to install the screws or fixing device in accordance with these instructions may result in electrical hazards.
- Do not use adhesives to fix the appliance.
- The minimum distance between the hob surface on which the pans stand and the lower part of the appliance shall be at least 65 cm, unless otherwise specified in the installation instructions for the appliance or hob.
- The discharge of air must comply with local authorities regulations.
- Ensure good air ventilation in the room where the appliance is installed to avoid the backflow of gases into the room

from appliances burning gas or other fuels, including open fires.

- Make sure that the ventilation openings are not blocked and the air collected by the appliance is not conveyed into a duct used to exhaust smoke and steam from other appliances (central heating systems, thermosiphons, water-heaters, etc.).
- When the appliance operates with other appliances the maximum vacuum generated in the room should not exceed 0.04 mbar.
- If the supply cord is damaged, it must be replaced by the manufacturer, its Authorised Service Centre or similarly qualified persons to avoid an electrical hazard.
- If the cord set is damaged, it must be replaced by a special cord set available from the manufacturer or its Authorised Service Centre.
- If the appliance is connected directly to the power supply, the electrical installation must be equipped with an isolating device that allows to disconnect the appliance from the mains at all poles. Complete disconnection must comply with conditions specified in the overvoltage category III. The means for disconnection must be incorporated in the fixed wiring in accordance with the wiring rules.
- Do not flambé under the appliance.
- Do not use to exhaust hazardous or explosive materials and vapours.
- Clean the appliance regularly with a soft cloth to prevent the deterioration of the surface material.
- Do not use a steam cleaner, water spray, harsh abrasive cleaners or sharp metal scrapers to clean the surface of the appliance. Use only neutral detergents.
- Clean grease filters regularly (at least every 2 months) and remove grease deposits from the appliance to prevent the risk of fire.
- Use a cloth to clean the interior of the appliance.

2. SAFETY INSTRUCTIONS

2.1 Installation

WARNING!

Risk of injury, electric shock, fire, burns or damage to the appliance.

- Only a qualified person must install this appliance.
- Do not install or use a damaged appliance.
- Follow the installation instructions supplied with the appliance.
- Always take care when moving the appliance as it is heavy. Always use safety gloves and enclosed footwear.
- Before installing the appliance remove all the packaging, the labelling and the protective film.
- Do not install the exhaust air into a wall cavity, unless the cavity is designed for that purpose.

2.2 Electrical connection

WARNING!

Risk of fire and electric shock.

- All electrical connections should be made by a qualified electrician.
- Make sure that the parameters on the rating plate are compatible with the electrical ratings of the mains power supply.
- If the symbol () is not printed on the rating plate, the appliance must be earthed.
- Always use a correctly installed shockproof socket.
- Do not let the electricity mains cable tangle.
- Do not use multi-plug adapters and extension cables.
- If the mains socket is loose, do not connect the mains plug.
- Do not pull the mains cable to disconnect the appliance. Always pull the mains plug.

- The shock protection of live and insulated parts must be fastened in such a way that it cannot be removed without tools.
- Make sure the appliance is installed correctly. Loose and incorrect electricity mains cable can make the terminal become too hot.
- Connect the appliance at the end of the installation. Make sure that there is access to the mains after the installation.

2.3 Use

WARNING!

Risk of injury, burns and electric shock.

- This appliance is for cooking purpose only. Do not use the appliance for any other purpose.
- Do not change the specification of this appliance.
- Do not operate the appliance with wet hands or when it has contact with water.
- Use only the accessories supplied with the appliance.
- Keep flames or heated objects away from fats and oils during cooking and frying.
- Do not use uncovered electric grills.
- Do not use the appliance as a storage surface.
- Do not pour liquids over the appliance.
- Do not use magnifying glasses, binoculars or similar optical devices to look directly at the lighting of the appliance.
- If the appliance works with other devices, the maximum developed pressure must not exceed 4 Pa (4x10⁻⁵ bar).

2.4 Service

- To repair the appliance contact the Authorised Service Centre. Use original spare parts only.
- Concerning the lamp(s) inside this product and spare part lamps sold separately: These lamps are intended to withstand extreme physical conditions in household appliances, such as temperature, vibration, humidity, or are intended to signal information about the operational status of the appliance. They are not

intended to be used in other applications and are not suitable for household room illumination.

2.5 Disposal

WARNING!

Risk of injury or suffocation.

- Contact your municipal authority for information on how to dispose of the appliance.
- Disconnect the appliance from the mains supply.
- Cut off the mains electrical cable close to the appliance and dispose of it.

3. INSTALLATION

WARNING!

Refer to Safety chapters.

3.1 Installation instructions



For complete information about the installation of the appliance refer to a separate installation booklet.

4. PRODUCT DESCRIPTION

4.1 Control panel overview

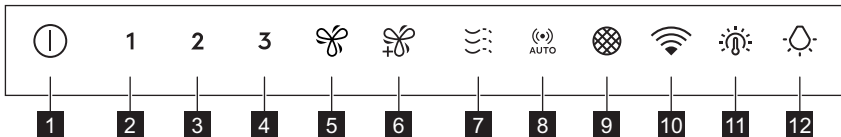



Function	Description
1 On / Off	Turns the hood on and off.
2 First speed	The motor switches to first speed level.
3 Second speed	The motor switches to second speed level.
4 Third speed	The motor switches to third speed level.
5 Speed boost	The motor switches to higher speed level. After 8 minutes the appliance returns to previous setting.
6 Maximum speed	The motor switches to maximum speed level. After 5 minutes the appliance returns to previous setting.
7 Breeze	The motor operates on the lowest speed. After 60 minutes the appliance turns off.
8 AutoSense®	Activates and deactivates the AutoSense® function.
9 Filter notification	Reminds to change or clean the charcoal filter and clean the grease filter.

Function	Description
10 WiFi	Indicates WiFi connection status.
11 Light colour temperature	Changes the light colour temperature.
12 Lamp	Turns the lights on and off. Changes the light intensity.

5. DAILY USE

5.1 Using the hood - manual mode

Check the recommended speed according to the table below.

1	While heating up food, cooking with covered pots.
2	While cooking with covered pots on multiple cooking zones or burners, gentle frying.
3	While boiling and frying big quantities of food without a lid, cooking on multiple cooking zones or burners.
	While boiling and frying big quantities of food without a lid, big humidity.
	Refreshes the air in kitchen after cooking at a very low noise level. It can be activated and de-activated by touching the symbol. The function turns off automatically after 60 minutes. Use after cooking only.



It is recommended to leave the hood operating for approximately 15 minutes before and after cooking.

Activating the appliance



The control Panel is a sensor field. To operate the hood touch the symbol exactly in the middle for at least 1 second.

To operate the hood:

1. Turn on the appliance by pressing the  symbol.
You can now activate the functions.

2. To activate the function touch the symbol.

Deactivating the appliance

To turn off the appliance press the  symbol again.

Perfect Illumination - Lighting



The hood lighting works independently to other hood functions.

Activating and deactivating the lighting

To illuminate the cooking surface touch the  symbol. Touch the symbol again to change the light intensity in the following order: Maximum, Medium, Low, Off.



To switch off the lights, touch and hold the  symbol for 3 seconds.

Setting the light colour temperature



The hood remembers the last setting of the light colour temperature.



There are two ways to set the light colour temperature:

1. Touch the  symbol to change the colour temperature from neutral, through warm to cold.
2. Touch and hold the  symbol to move smoothly between light colour temperatures.
Release it once you reach the desired setting.

AuroraTech®

It is a function that automatically adjusts the illumination colour and intensity based on the time of day, creating an optimal ambiance. Use the app to activate this function.



After activating from the app, the function will operate each time the lighting is switched on. You can still manually adjust the lighting settings using the  and  buttons. However, the AuroraTech® function will be deactivated.

5.2 Hob2Hood®

It is a function that connects the hob to a hood. Both the hob and the hood are equipped with an infrared signal communicator. The fan speed is determined based on the mode setting and the temperature of the hottest cookware on the hob. Alternatively, you can manually control the fan using the hob. This function can be activated from the hob's control panel.





For more information how to use the function, refer to the hob user manual.



For information on how to use the function together with AutoSense® function, refer to the AutoSense® chapter.

5.3 AutoSense®

The function automatically adjusts the fan speed level basing on the TVOC sensor (Total Volatile Organic Compounds), air temperature, and relative humidity coming from the hob.

1. Touch  to turn on the function. The function indicator lights up.
2. To turn off the function, touch  or any other speed level symbol on the hood control panel.

WARNING!

If your hob is equipped with the Hob2Hood® function, switch its mode to **H1** to use it together with the AutoSense®. In this mode, the AutoSense® function and lighting are activated automatically each time the hob is turned on. Refer to hob user manual.

WARNING!

During the first 96 hours after plugging in the appliance, the function operate in a dedicated startup mode for air sensor tuning. Hood reactions may differ at the startup mode. During that time the  indicator pulsates.

WARNING!

A power failure or unplugging and plugging in the appliance again causes internal sensor self-tuning. It may take up to 24 hours for the function to restore full capability.



The AutoSense® function can run for a maximum of 5 hours.



Touching the  symbol with the hood off will start the AutoSense® function at Breeze speed by default. When another speed has been already selected and the fan is working, the AutoSense® function will start at that speed.

CAUTION!

This function is sensitive to cleaning agents. After cleaning, wait at least half an hour before turning on the function to avoid accidental activation of the Boost function.



While preparing food that generates little odour over an extended period (e.g. simmering), the hood may stop and then restart within a few seconds. If the hob power level is very low, the generated odour may not be sufficient for AutoSense® to function properly. If your hood switches off and does not restart, use manual mode to operate it.

To permanently deactivate the function:

1. Make sure the fan and the lighting are turned off. The control panel must not show active notifications.
2. Touch and hold the and symbols. and indicators blink twice.

To activate the function again:

1. Make sure the fan and the lighting are turned off. The control panel must not show active notifications.
2. Touch and hold the and symbols. and indicators blink once.

Adjusting the sensitivity level

To use the AutoSense® function effectively, select the appropriate sensitivity level:

- LOW - Use for gas hobs.
- MEDIUM - Use for induction hobs.
- HIGH - Use for recirculation mode or exhaust mode with a long duct.

To set the sensitivity level:

Make sure the fan and lights are off. The control panel must not show active notifications.

- LOW sensitivity - Touch and hold symbols and **1**.
- MEDIUM sensitivity (default setting) - Touch and hold symbols and **2**.
- HIGH sensitivity - Touch and hold symbols and **3**.

The symbol blinks once when the sensitivity level changes.

5.4 Filter notification

The filter alarm serves as a reminder to clean the grease filter and either replace or clean the charcoal filter, depending on its type. The symbol blinks regularly for 30 seconds if the grease filter must be cleaned. The symbol blinks twice per every second for 30 seconds if the charcoal filter must be replaced or cleaned.



This function activates independently after 40 hours of operation for grease filter and 160 hours of operation for charcoal filter.



Refer to Cleaning the grease filter in the Care and cleaning chapter.



Refer to cleaning the charcoal filter or replacing the charcoal filter in Care and cleaning chapter.

To reset the function counter in the notification period, touch the symbol for 3 seconds. The symbol stops blinking for the correct reset.



The function counter for charcoal filter is disabled by default. For recirculation mode, it must be activated.

To activate or deactivate the counter for charcoal filter:

1. Switch on the control panel.
2. Make sure the fan and the light are turned off.
3. Touch the **2** symbol for 3 seconds.

The function is activated if symbols **2** and blink once. The function is deactivated if symbols **2** and blink twice.

5.5 AutoSense® filter notification

Filter alarm reminds to clean the AutoSense® filter. The symbol  flashes rapidly for 30 seconds if the filter must be cleaned.



Refer to Care and cleaning chapter.

To reset the function **during the notification period**:

1. Make sure that the fan is turned off.
2. Touch and hold the  symbol for 3 seconds.

The symbol  stops flashing for the correct reset.

5.6 WiFi connectivity setup

This feature enables you to connect your appliance to a WiFi network and pair it with your mobile device. Using this feature, you can access additional functions, control and monitor your appliance from your mobile device, and receive notifications.

To connect the appliance you need:

- Wireless network with the Internet connection,
- Mobile device connected to your wireless network.

Frequency/Protocol	WiFi : 2.4GHz / 802.11 bgn
Power	WiFi 2.4 GHz : <20dBm
Encryption	WPA-PSK, WPA2-PSK, WPA3-SAE

Installing the app

Take the following steps to connect the appliance to WiFi :

1. Make sure that the appliance is plugged into a power socket and turned on.
2. Make sure that your mobile device is connected to the same wireless network you want to add your appliance to.
3. To download the app, use your mobile device's camera to scan the QR code located on the back cover of the user manual. You can also download the app

directly from Google Play (Android) or App Store (iOS).



4. Open the app and register to create an account.

Configuring the appliance wireless connection





The onboarding is possible only for 20 seconds after activating the control panel. If the  symbol turns off, deactivate and activate the control panel again.

Follow the instructions in the app to complete the onboarding process:

1. Make sure the fan and the lighting are turned off.
2. Touch and hold the  symbol on your appliance for 3 seconds, the  symbol starts to flash continuously. The onboarding process is ongoing.
3. Continue to follow the instructions in the app to complete the onboarding process.



To stop the onboarding process, touch the  or any of the speed level symbols.

After the successful onboarding, the appliance emits a single beep, and the  indicator stops flashing.

If the onboarding process is unsuccessful, the indicator flashes rapidly for 6 seconds and then turns off. Repeat the procedure.



If the onboarding process exceeds 1 minute, the control panel enters standby mode, the  indicator turns off, and the app provides feedback on the onboarding status.



After onboarding, the  symbol is visible once the control panel is activated and a connection to the internet is established.



Each time the action is performed using the app, the  indicator blinks 3 times.

Disabling / Enabling the appliance wireless connection

To temporarily disable the WiFi connection:

1. Make sure the fan and the lighting are turned off.
2. Touch and hold the **1** symbol for 3 seconds until you hear a beep.

The **1** symbol blinks twice and the  symbol turns off.

To enable the WiFi connection again:



1. Make sure the fan and the lighting are turned off.
2. Touch and hold the **1** symbol for 3 seconds until you hear a beep.

The **1** symbol blinks once and the  symbol turns on when the connection is established.

Resetting the appliance wireless connection

To offboard the WiFi network:

1. Make sure the fan and the lighting are turned off.
2. Touch and hold the  symbol for 3 seconds.

The appliance emits a single beep, and the  symbol blinks until the successful reset. In some cases the  symbol can blink only once.

This action results in the removal of the appliance from the WiFi network. To re-establish the connection, repeat all the steps described in the '**Configuring the appliance wireless connection**' section.

6. CARE AND CLEANING

6.1 Notes on cleaning

Cleaning Agents

Do not use abrasive detergents and brushes.

Clean the surface of the appliance with a soft cloth with warm water and a mild detergent.

After cooking some parts of appliance can get hot. To avoid stains appliance must be cooled down and dried with clean cloth or paper towels.

Clean stains with a mild detergent.

Keep the hood clean

Clean the appliance each month to prevent the deterioration of the surface material.

Clean the interior and grease filters carefully from fat. Fat accumulation or other residue may cause fire.

Follow the instructions to clean the filters when the filter notification is on. Refer to the Daily Use chapter.

Charcoal filter

The time of saturation of the charcoal filter varies depending on the type of cooking and the regularity of cleaning the grease filter. Refer to leaflet included in the accessory.



Before carrying out any maintenance, make sure there is no cookware on the hob and that the hood and the hob are disconnected from the power supply.

6.2 Cleaning the grease filter

There are two grease filters. One situated underneath and the other at the front side of the appliance.

Filters are mounted with the use of clips and pins on the opposite side.

To clean the filter:

1. Pull the cover to open it.

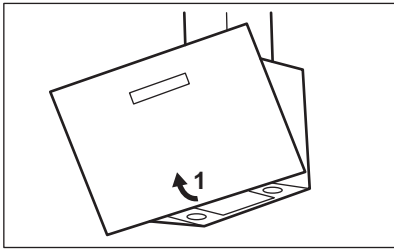

2. Pull the handle on the filter underneath the hood and slightly tilt the front of the filter down.

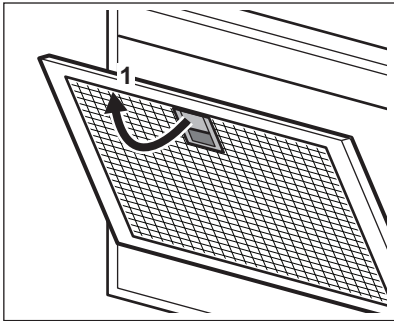

3. Clean the grease filters by hand using a sponge with non-abrasive detergents, or clean them in a dishwasher. We recommend cleaning the grease filters by hand.



The dishwasher must be set to a low temperature and a short cycle. The grease filter may discolour, it has no influence on the performance of the appliance.

4. To mount the filters back follow the first two steps in reverse order. Repeat the steps for all filters if applicable.

6.3 Replacing the charcoal filter - optional



Depending on type, filter can be or cannot be regenerated. Refer to the leaflet provided with the filter.

To replace the filter:

1. Remove the grease filters from the appliance.

Refer to "Cleaning the grease filter" in this chapter.

2. press the tab (1) and slightly tilt the front of the filter. There are two charcoal filters. One situated underneath (A) and the other at the front side (B) of the appliance.

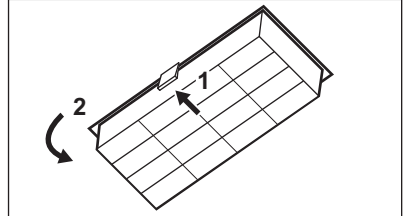

A.

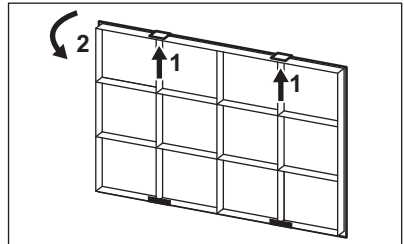

B.

3. To install a filter, perform the same steps in reverse order.

6.4 Cleaning the AutoSense filter



The AutoSense filter must be cleaned when the filter notification is on. Refer to the "AutoSense filter notification" chapter.

To remove the filter:

1. Remove the bottom grease filter from the appliance.

Refer to the "Cleaning the grease filter" chapter.

2. Turn the filter clockwise (1) and then pull (2).

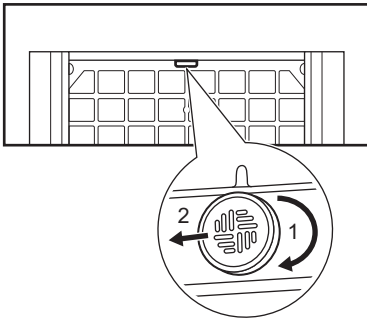

3. Wash the filter in hot water without using detergent.

4. To install the filter back, perform the steps in reverse order.

⚠ CAUTION!

The filter has to be fully dried before installing it back into the appliance.

6.5 Replacing the lamp



This appliance is supplied with a LED lamp and separate control gear (LED driver). These parts can be replaced by a technician only. In case of any malfunction refer to "Service" in the "Safety Instructions" chapter.

7. TROUBLESHOOTING

⚠ WARNING!

Refer to Safety chapters.

7.1 What to do if...

Problem	Possible cause	Remedy
You cannot activate the appliance.	The appliance is not connected to a power supply or it is connected incorrectly.	Check if the appliance is correctly connected to the electrical supply.
You cannot activate the appliance.	Lack of electrical power supply.	Check the fuse or the main switch. If the fuse or the switch continue to break the circuit, contact a qualified electrician.
The lamp does not operate.	The lamp is defective.	Contact an Authorised Service Centre.
The brightness level or light colour temperature is not as described in the instructions.	Incorrect Perfect illumination setting.	Touch the  symbol to check if you are able to change all three colour temperatures.
	The lamp is defective.	Contact an Authorised Service Centre.
The appliance does not absorb enough vapours.	The motor speed is not adequate to the appearing vapours.	Increase the speed of the motor.
The  indicator blinks red rapidly three times, and the AutoSense function does not start.	The function is permanently deactivated.	Activate the function. Refer to the AutoSense in "Daily use" chapter.
The  indicator blinks red rapidly for three seconds, and the AutoSense function does not start.	There is a malfunction.	Contact an Authorised Service Centre.

Problem	Possible cause	Remedy
The App cannot connect to the appliance.	Connectivity issues.	Check the wireless signal.
		Make sure that the wireless connection is on. Refer to "WiFi connectivity setup" chapter.
		Check if your mobile device is connected to the wireless network.
		Check your home network and router.
		Restart the router.
		Contact your wireless service provider if there are further problems with the wireless network.
		The appliance, the mobile device, or both need to be configured again because a new router has been installed or the router configuration has been changed. Refer to "WiFi connectivity setup" chapter.
The App cannot frequently connect to the appliance.	Connectivity issues.	Make sure that the wireless signal reaches the appliance. Try to move the home router as near the appliance as possible or consider purchasing a wireless range extender.
		Make sure the wireless signal is not disrupted by a microwave. Turn the microwave off. Avoid using the microwave and the remote control of the appliance at the same time.

8. CH GUARANTEE

Customer Service Centres

Point of Service		
Industriestrasse 10 5506 Mägenwil	Le Trési 6 1028 Prévèrenges	Via Violino 11 6928 Manno
Morgenstrasse 131 3018 Bern		
Langgasse 10 9008 St. Gallen		
Am Mattenhof 4a/b 6010 Kriens		
Schlossstrasse 1 4133 Pratteln		
Comercialstrasse 19 7000 Chur		





Spare parts service Industriestrasse 10,
5506 Mägenwil, Tel. 0848 848 111

Specialist advice/Sale Buckhauerstrasse
40, 8048 Zürich, Tel. 044 405 82 44

Warranty For each product we provide a two-year guarantee from the date of purchase or delivery to the consumer (with a guarantee certificate, invoice or sales receipt serving as proof). The guarantee covers the costs of materials, labour and travel. The guarantee will lapse if the operating instructions and

conditions of use are not adhered to, if the product is incorrectly installed, or in the event of damage caused by external influences, force majeure, intervention by third parties or the use of non-genuine components.

9. ENVIRONMENTAL CONCERNS

Recycle materials with the symbol . Put the packaging in relevant containers to recycle it. Help protect the environment and human health by recycling waste of electrical and electronic appliances. Do not dispose of appliances marked with the symbol  with the household waste. Return the product to your local recycling facility or contact your municipal office.

 **For Switzerland:**
Where should you take your old equipment?
Anywhere that sells new equipment or hand it in to official SENS collection points or official SENS recycling firms. The list of official SENS collection points can be found at www.erecycling.ch





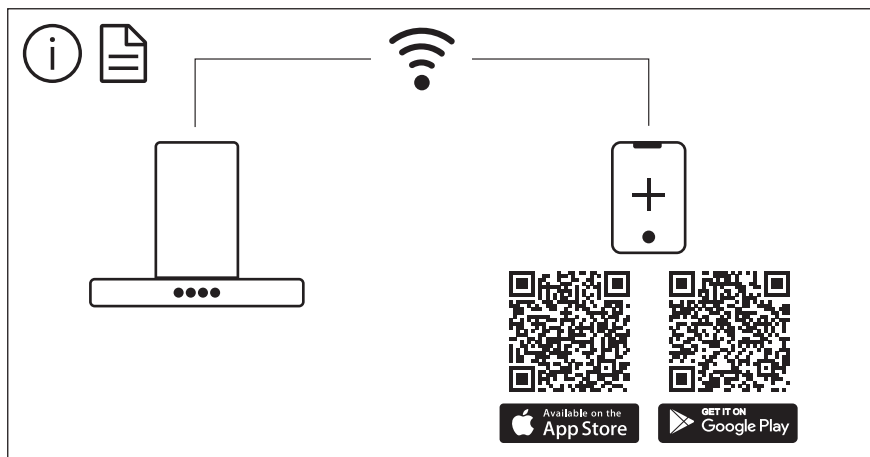

The software in this product contains components that are based on free and open source software. Electrolux gratefully acknowledges the contributions of the open software and robotics communities to the development project.

To access the source code of these free and open source software components whose license conditions require publishing, and to see their full copyright information and applicable license terms, please visit:
<http://electrolux.opensourcerepository.com> (folder NIUS)