



EH7K1WE

FR Notice d'utilisation | **Four**

3

IT Istruzioni per l'uso | **Forno**

19



INSTALLATION / INSTALLAZIONE

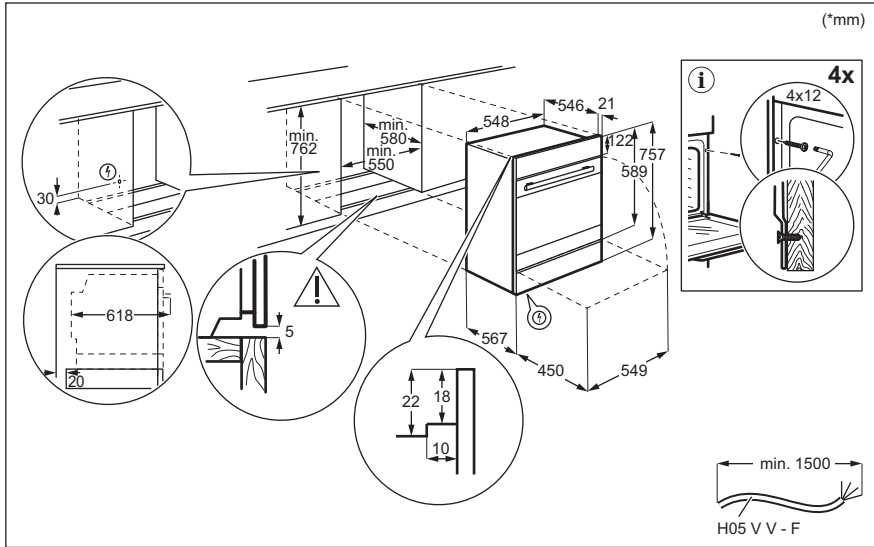

Bienvenue chez Electrolux ! Nous vous remercions d'avoir choisi l'un de nos appareils.



Obtenir des conseils d'utilisation, des brochures, un dépanneur, des informations sur le service et les réparations :
www.electrolux.com/support

Sous réserve de modifications.

TABLE DES MATIÈRES

1. INFORMATION SUR LA SÉCURITÉ.....	3
2. CONSIGNES DE SÉCURITÉ.....	5
3. DESCRIPTION DE L'APPAREIL.....	8
4. BANDEAU DE COMMANDE.....	8
5. AVANT LA PREMIÈRE UTILISATION.....	9
6. UTILISATION QUOTIDIENNE.....	10
7. FONCTIONS SUPPLÉMENTAIRES.....	10
8. UTILISATION DES ACCESSOIRES.....	11
9. CONSEILS.....	11
10. ENTRETIEN ET NETTOYAGE.....	13
11. DÉPANNAGE.....	15
12. RENDEMENT ÉNERGÉTIQUE.....	16
13. GARANTIE.....	17
14. EN MATIÈRE DE PROTECTION DE L'ENVIRONNEMENT.....	18

1. ⚠ INFORMATION SUR LA SÉCURITÉ

Avant d'installer et d'utiliser cet appareil, lisez soigneusement les instructions fournies. Le fabricant ne pourra être tenu pour responsable des blessures et dégâts résultant d'une mauvaise installation ou utilisation. Conservez toujours les instructions dans un lieu sûr et accessible pour vous y référer ultérieurement.

1.1 Sécurité des enfants et des personnes vulnérables

- Cet appareil peut être utilisé par des enfants âgés d'au moins 8 ans et par des personnes ayant des capacités physiques, sensorielles ou mentales réduites ou dénuées d'expérience ou de connaissance, s'ils sont correctement surveillés ou si des instructions relatives à l'utilisation de

l'appareil en toute sécurité leur ont été données et s'ils comprennent les risques encourus. Les enfants de moins de 8 ans et les personnes ayant un handicap très important et complexe doivent être tenus à l'écart de l'appareil, à moins d'être surveillés en permanence.

- Veillez à ce que les enfants n'utilisent pas .
- Ne laissez pas les emballages à la portée des enfants et jetez-les convenablement.
- **AVERTISSEMENT** : L'appareil et ses parties accessibles deviennent chauds pendant l'utilisation. Tenez les enfants et les animaux éloignés de l'appareil lorsqu'il est en cours d'utilisation et de refroidissement.
- Si l'appareil est équipé d'un dispositif de sécurité enfants, nous vous recommandons de l'activer.
- Le nettoyage et l'entretien par l'utilisateur ne doivent pas être effectués par des enfants sans surveillance.

1.2 Sécurité générale

- Cet appareil est exclusivement destiné à un usage culinaire.
- Cet appareil est conçu pour un usage domestique ménager, dans un environnement intérieur.
- Cet appareil peut être utilisé dans les bureaux, les chambres d'hôtel, les chambres d'hôtes, les gîtes ruraux et d'autres hébergements similaires lorsque cette utilisation ne dépasse pas le niveau (moyen) de l'utilisation domestique.
- Cet appareil doit être installé et le câble remplacé uniquement par un professionnel qualifié.
- N'utilisez pas l'appareil avant de l'avoir installé dans la structure encastrée.
- Débranchez l'appareil de l'alimentation électrique avant toute opération d'entretien.
- Si le cordon d'alimentation est endommagé, il doit être remplacé par le fabricant, son service après-vente agréé ou toute personne disposant de qualifications similaires afin d'éviter tout danger électrique.

- Le bandeau de commande doit être raccordé à une résistance adaptée en respectant les couleurs des connecteurs pour éviter tout risque.
- Un moyen de déconnexion doit être prévu dans le câblage fixe conformément aux règles nationales d'installation.
- **AVERTISSEMENT** : Assurez-vous que l'appareil est éteint avant de remplacer l'ampoule pour éviter tout risque d'électrocution.
- **AVERTISSEMENT** : L'appareil et ses parties accessibles deviennent chauds pendant l'utilisation. Des précautions doivent être prises pour éviter de toucher les éléments chauffants ou la surface de la cavité de l'appareil.
- Utilisez toujours des gants de cuisine pour retirer ou insérer des accessoires ou des plats allant au four.
- Soyez prudent lorsque vous manipulez le tiroir de rangement. Il peut être très chaud.
- Pour retirer les supports de grille, tirez d'abord l'avant du support de grille, puis l'arrière à distance des parois latérales. Installez les supports de grille dans l'ordre inverse.
- N'utilisez pas de nettoyeur à vapeur pour nettoyer l'appareil.
- N'utilisez pas de produits abrasifs ni de racloirs pointus en métal pour nettoyer la porte en verre car ils peuvent rayer la surface, ce qui peut briser le verre.

2. CONSIGNES DE SÉCURITÉ

2.1 Installation

AVERTISSEMENT!

L'appareil doit être installé uniquement par un professionnel qualifié.

- Retirez l'intégralité de l'emballage.
- N'installez pas et ne branchez pas un appareil endommagé.
- Suivez les instructions d'installation disponibles sur notre site Web.
- Soyez toujours vigilants lorsque vous déplacez l'appareil car il est lourd. Utilisez toujours des gants de sécurité et des chaussures fermées.
- Ne tirez jamais l'appareil par la poignée.
- Installez l'appareil dans un lieu sûr et adapté répondant aux exigences d'installation.
- Les dimensions du meuble de cuisine et de la niche d'encastrement doivent être appropriées.
- Respectez l'espacement minimal requis par rapport aux autres appareils et éléments.
- Avant de monter l'appareil, vérifiez si la porte de l'appareil s'ouvre sans retenue.

- Certaines pièces de l'appareil sont électrifiées. Placez l'appareil de façon à éviter que l'on puisse toucher les pièces dangereuses.
- L'appareil est équipé d'un système de refroidissement électrique. Il doit être utilisé avec l'alimentation électrique.

2.2 Branchement électrique

AVERTISSEMENT!

Risque d'incendie ou d'électrocution.

- Tous les raccordements électriques doivent être effectués par un électricien qualifié.
- L'appareil doit être relié à la terre.
- Assurez-vous que les paramètres figurant sur la plaque signalétique correspondent aux données électriques nominale de l'alimentation secteur.
- Utilisez toujours une prise de courant de sécurité correctement installée.
- N'utilisez pas d'adaptateurs multiprise et de rallonges.
- Veillez à ne pas endommager la fiche secteur ni le câble d'alimentation. Le remplacement du câble d'alimentation de l'appareil doit être effectué par notre service après-vente agréé.
- Ne laissez pas les câbles d'alimentation entrer en contact ou s'approcher de la porte de l'appareil ou de la niche d'encastrement sous l'appareil, particulièrement lorsqu'il est en marche ou que la porte est chaude.
- La protection contre les chocs des parties sous tension et isolées doit être fixée de telle manière qu'elle ne puisse pas être enlevée sans outils.
- Ne branchez la fiche secteur dans la prise secteur qu'à la fin de l'installation. Assurez-vous que la prise secteur est accessible après l'installation.
- Si la prise secteur est détachée, ne branchez pas la fiche secteur.
- Ne tirez pas sur le câble secteur pour débrancher l'appareil. Tirez toujours sur la fiche de la prise secteur.
- N'utilisez que des systèmes d'isolation appropriés : des coupe-circuits, des fusibles (les fusibles à visser doivent être

retirés du support), un disjoncteur différentiel et des contacteurs.

- L'installation électrique doit comporter un dispositif d'isolation qui vous permet de déconnecter l'appareil du secteur à tous les pôles. Le dispositif d'isolement doit avoir une largeur d'ouverture de contact de 3 mm minimum.
- Cet appareil est fourni sans fiche électrique ni câble d'alimentation.

2.3 Utilisation

AVERTISSEMENT!

Risque de blessures, de brûlures, d'électrocution ou d'explosion.

- Ne modifiez pas les spécifications de cet appareil.
- Assurez-vous que les orifices d'aération ne sont pas obstrués.
- Ne laissez pas l'appareil sans surveillance durant son fonctionnement.
- Éteignez l'appareil après chaque utilisation.
- Soyez prudent lors de l'ouverture de la porte de l'appareil lorsque celui-ci fonctionne. De l'air chaud peut se dégager.
- N'utilisez pas l'appareil avec des mains mouillées ou en contact avec de l'eau.
- N'exercez pas de pression sur la porte ouverte.
- N'utilisez pas l'appareil comme plan de travail ou comme espace de rangement.
- Ouvrez la porte de l'appareil avec précaution. L'utilisation d'ingrédients avec de l'alcool peut provoquer un mélange d'alcool et d'air.
- Ne laissez pas des étincelles ou des flammes nues entrer en contact avec l'appareil lorsque vous ouvrez la porte.
- Utilisez toujours du verre et des bocaux approuvés à des fins de conservation.
- Ne placez pas de produits inflammables ou d'éléments imbibés de produits inflammables à l'intérieur, à proximité ou au-dessus de l'appareil.

AVERTISSEMENT!

Risque de dommages à l'appareil.

- Pour éviter tout endommagement ou décoloration de l'émail :
 - ne posez pas de plats allant au four ou d'autres objets directement dans le fond de l'appareil.
 - ne placez jamais de feuilles d'aluminium directement sur le fond de la cavité de l'appareil.
 - ne versez pas d'eau directement dans l'appareil chaud.
 - ne conservez pas de plats et de nourriture humides dans l'appareil après avoir terminé la cuisson.
 - Installez ou retirez les accessoires avec précautions.
- La décoloration de l'émail ou de l'acier inoxydable est sans effet sur les performances de l'appareil.
- Cuisinez toujours avec la porte de l'appareil fermée.

2.4 Entretien et nettoyage

AVERTISSEMENT!

Risque de blessure, d'incendie ou de dommages à l'appareil.

- Avant toute opération d'entretien, désactivez l'appareil et débranchez la fiche secteur.
- Assurez-vous que l'appareil est froid. Les panneaux de verre peuvent se casser.
- Remplacez immédiatement les panneaux de verre de la porte lorsqu'ils sont endommagés. Veuillez contacter le service après-vente agréé.
- Soyez prudent lorsque vous retirez la porte de l'appareil. La porte est lourde !
- Nettoyez régulièrement l'appareil afin de maintenir le revêtement en bon état.
- Nettoyez l'appareil avec un chiffon doux et humide. Utilisez uniquement des produits de lavage neutres. N'utilisez pas de produits abrasifs, de tampons à recurer, de solvants ou d'objets métalliques.

- Si vous utilisez un spray pour four, suivez les consignes de sécurité figurant sur son emballage.

2.5 Éclairage interne

AVERTISSEMENT!

Risque d'électrocution.

- Concernant la/les lampe(s) à l'intérieur de ce produit et les lampes de rechange vendues séparément : Ces lampes sont conçues pour résister à des conditions physiques extrêmes dans les appareils électroménagers, telles que la température, les vibrations, l'humidité, ou sont conçues pour signaler des informations sur le statut opérationnel de l'appareil. Elles ne sont pas destinées à être utilisées dans d'autres applications et ne conviennent pas à l'éclairage des pièces d'un logement.
- Ce produit contient une source lumineuse de classe d'efficacité énergétique G.
- Utilisez uniquement des ampoules ayant les mêmes spécifications.

2.6 Service

- Pour réparer l'appareil, contactez le service après-vente agréé.
- Utilisez uniquement des pièces de rechange d'origine.

2.7 Mise au rebut

AVERTISSEMENT!

Risque de blessure ou d'asphyxie.

- Contactez votre service municipal pour obtenir des informations sur la marche à suivre pour mettre l'appareil au rebut.
- Débranchez l'appareil.
- Coupez le câble d'alimentation au ras de l'appareil et mettez-le au rebut.

3. DESCRIPTION DE L'APPAREIL

3.1 Vue d'ensemble

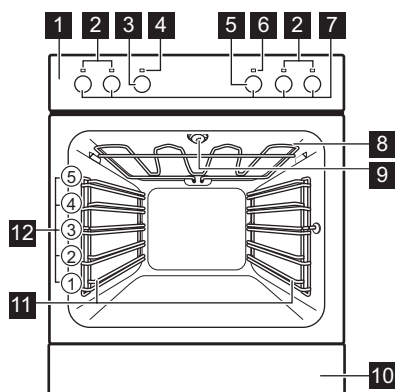

- 1 Bandeau de commande
- 2 Voyants/symboles des zones de cuisson
- 3 Manette de sélection des modes de cuisson
- 4 Voyant / symbole de mise sous tension
- 5 Manette de commande (de la température)
- 6 Indicateur / symbole de température
- 7 Manettes des zones de cuisson
- 8 Résistance

- 9 Éclairage
- 10 Réservoir
- 11 Support de grille, amovible
- 12 Niveaux de la grille

3.2 Accessoires

- **Grille métallique**
Pour les moules à gâteaux, les récipients ultra résistants allant au four, les plats pour rôtis, les ustensiles de cuisson / les plats.
- **Plateau de cuisson**
Pour les gâteaux humides, les aliments cuits au four, le pain, les gros rôtis, les repas surgelés et pour attraper les liquides qui coulent, par ex. les graisses lors de la rôtisserie sur une grille métallique.
- **Tiroir de rangement**
Le tiroir de rangement se trouve sous la cavité du four.

⚠ AVERTISSEMENT!

Le tiroir de rangement est susceptible de chauffer lorsque le four est en fonctionnement. Ne stockez pas de matières inflammables dans le tiroir.

4. BANDEAU DE COMMANDE

4.1 Allumer et éteindre l'appareil

Pour allumer l'appareil :

1. Appuyez sur les manettes. Les manettes sortent vers l'extérieur.
2. Tournez la manette de sélection des modes de cuisson pour sélectionner la fonction.
3. Tournez la manette de commande pour choisir les réglages.

Pour éteindre l'appareil : tournez la manette des modes de cuisson sur la position Off (Arrêt).

4.2 Manettes des zones de cuisson

⚠ AVERTISSEMENT!

Reportez-vous au chapitre « Sécurité » de la notice d'utilisation de la table de cuisson.

Vous pouvez utiliser la table de cuisson avec les manettes des zones de cuisson.

4.3 Réglages de la température

Indication du sélecteur	Fonction
0	Position d'arrêt
	Maintien au chaud
1 - 9	Réglages de la température

Tournez la manette pour régler un niveau de cuisson souhaité.

4.4 Utilisation de la double zone (le cas échéant)



Si la table de cuisson dispose de sa propre interface utilisateur avec des touches tactiles, la fonction est contrôlée par la table de cuisson. Reportez-vous au chapitre « Utilisation quotidienne » de la notice d'utilisation de la table de cuisson.

1. Pour activer la double zone, tournez la manette dans le sens des aiguilles d'une montre 9. Ne la tournez pas jusqu'à la position d'arrêt.
2. Tournez lentement la manette jusqu'à ce que vous entendiez un clic. Les deux zones de cuisson sont allumées.
3. Pour régler le niveau de cuisson nécessaire, reportez-vous à la section « Réglages de la température ».

5. AVANT LA PREMIÈRE UTILISATION





AVERTISSEMENT!

Reportez-vous aux chapitres concernant la sécurité.

5.1 Préchauffage et nettoyage initiaux

Préchauffez l'appareil vide avant la première utilisation et le premier contact avec des aliments. L'appareil est susceptible de dégager des odeurs désagréables et de la fumée. Ventilez la pièce pendant le préchauffage.

1. Retirez tous les accessoires et les supports de grille amovibles de l'appareil.

2. Réglez la fonction . Réglez la température maximale. Laissez l'appareil fonctionner pendant 1 h.
3. Réglez la fonction . Réglez la température maximale. Laissez l'appareil fonctionner pendant 15 min.
4. Éteignez l'appareil et attendez qu'il refroidisse.
5. Nettoyez l'appareil et les accessoires uniquement avec un chiffon en microfibre, de l'eau chaude et un détergent doux.
6. Remettez les accessoires et les supports d'étagère amovibles à leur position initiale.

6. UTILISATION QUOTIDIENNE

AVERTISSEMENT!

Reportez-vous aux chapitres concernant la sécurité.

6.1 Fonctions de cuisson



Eclairage four

Pour allumer l'éclairage.



Convection naturel. Humide

Cette fonction est conçue pour économiser de l'énergie en cours de cuisson. Lorsque vous utilisez cette fonction, la température à l'intérieur de l'appareil peut différer de la température sélectionnée. La puissance peut être réduite. Pour plus d'informations, consultez la partie sur les remarques du chapitre « Utilisation quotidienne ». Convection naturel. Humide.



Chauffage Haut/Bas

Pour cuire et rôtir des aliments sur un seul niveau.



Cuisson de sole

Pour cuire des gâteaux à fond croustillant et pour stériliser des aliments.



Gril

Pour faire griller des aliments peu épais et du pain.



Gril rapide

Pour faire griller des aliments peu épais en grandes quantités et pour griller du pain.



Durant certains modes de cuisson, l'éclairage peut s'éteindre automatiquement à une température inférieure à 60 °C.

6.2 Remarques sur : Convection naturel. Humide

Cette fonction était utilisée pour se conformer à la classe d'efficacité énergétique et aux exigences Ecodesign (selon les normes EU 65/2014 et EU 66/2014). Tests conformes aux normes : IEC/EN 60350-1.

La porte du four doit être fermée pendant la cuisson pour que la fonction ne soit pas interrompue et que le four fonctionne avec la plus grande efficacité énergétique possible.

Pour consulter les instructions de cuisson, reportez-vous au chapitre « Conseils », Convection naturel. Humide. Pour obtenir des recommandations générales sur l'économie d'énergie, reportez-vous au chapitre « Efficacité énergétique », Conseils d'économie d'énergie.

6.3 Réglage d'un mode de cuisson

1. Tournez la manette des modes de cuisson pour sélectionner un mode de cuisson.
2. Tournez la manette pour sélectionner la température.
3. Une fois la cuisson terminée, tournez les manettes sur la position Arrêt pour mettre à l'arrêt l'appareil.

7. FONCTIONS SUPPLÉMENTAIRES

7.1 Ventilateur de refroidissement

Lorsque l'appareil fonctionne, le ventilateur de refroidissement se met automatiquement en marche pour refroidir les surfaces de

l'appareil. Si vous éteignez l'appareil, le ventilateur de refroidissement peut continuer à fonctionner jusqu'à ce que l'appareil refroidisse.

8. UTILISATION DES ACCESSOIRES

AVERTISSEMENT!

Reportez-vous aux chapitres concernant la sécurité.

8.1 Insertion des accessoires

Une petite indentation sur le dessus apporte plus de sécurité et empêche l'inclinaison. Les indentations sont également des dispositifs anti-bascule. Le rebord de la grille empêche les ustensiles de cuisine de glisser hors de la grille.

Grille métallique

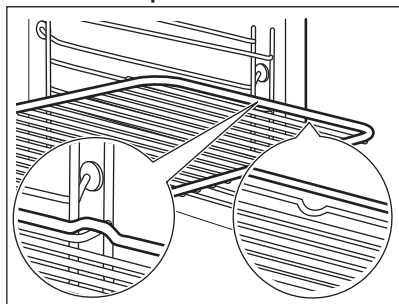

Insérez la grille entre les barres de guidage des supports de grille. Assurez-vous que la grille touche l'arrière de l'intérieur du four.

Plateau de cuisson

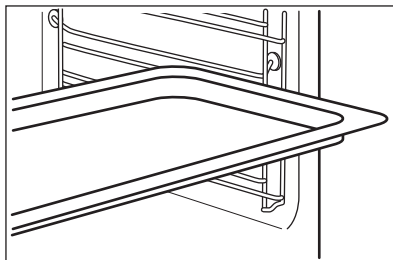

Poussez la plaque entre les rails du support de grille. Placez la plaque de cuisson avec la pente vers l'arrière de l'intérieur du four.

9. CONSEILS

9.1 Recommandations de cuisson

Les températures et temps de cuisson se trouvant dans les tableaux ne sont indiqués qu'à titre indicatif. Elles varient selon les recettes, la qualité et la quantité des ingrédients utilisés.

Votre appareil peut cuire ou rôtir différemment de votre appareil précédent. Les conseils ci-dessous contiennent les réglages de température, les temps de cuisson et les positions de grilles recommandés pour des types de plats en particulier.

Comptez les niveaux de grille à partir du bas du four.

Si vous ne trouvez pas les réglages appropriés pour une recette spécifique, cherchez-en une qui s'en rapproche.

Pour des conseils sur les économies d'énergie, reportez-vous au chapitre « Efficacité énergétique ».

Symboles utilisés dans les tableaux :



Type d'aliment



Mode de cuisson



Température



Accessoire



Niveau de la grille



Heure de cuisson (min)

9.2 Convection naturel. Humide - accessoires recommandés

Utilisez les moules et récipients foncés et non réfléchissants. Ils offrent une meilleure absorption de la chaleur que les plats réfléchissants de couleur claire.





- **Plaque à pizza** - sombre, non réfléchissante, diamètre 28cm

- **Plat de cuisson** - sombre, non réfléchissant, diamètre 26cm
- **Ramequins** - céramique, diamètre 8cm, hauteur 5 cm
- **Moules à flan** - foncé, non réfléchissant, diamètre 28cm

9.3 Convection naturel. Humide

Pour de meilleurs résultats, suivez les suggestions indiquées dans le tableau ci-dessous.





		°C		
Petits pains sucrés, 16 morceaux	Plateau de cuisson ou plat à rôtir	220	3	40 - 50
Gâteau Roulé	Plateau de cuisson ou plat à rôtir	180	2	40 - 50
Brownie	Plateau de cuisson ou plat à rôtir	180	2	45 - 55
Soufflé, 6 morceaux	ramequins en céramique sur grille métallique	200	2	50 - 60
Fond de tarte en génoise	moule à tarte sur une grille métallique	180	2	35 - 45
Gâteau à étages	Plat de cuisson sur la grille métallique	170	2	40 - 50
Poisson poché, 0,3 kg	Plateau de cuisson ou plat à rôtir	180	3	20 - 30
Poisson entier, 0,2 kg	Plateau de cuisson ou plat à rôtir	180	3	20 - 30
Filet de poisson, 0,3 kg	plaque à pizza sur la grille métallique	180	3	30 - 40
Viande pochée, 0,25 kg	Plateau de cuisson ou plat à rôtir	200	3	35 - 45
Chachlyk, 0,5 kg	Plateau de cuisson ou plat à rôtir	200	3	30 - 40
Cookies, 16 morceaux	Plateau de cuisson ou plat à rôtir	180	2	40 - 50
Meringues, 20 morceaux	Plateau de cuisson ou plat à rôtir	160	2	35 - 45
Muffins, 12 morceaux	Plateau de cuisson ou plat à rôtir	180	2	35 - 45
Petite pâtisserie salée, 20 morceaux	Plateau de cuisson ou plat à rôtir	180	2	30 - 40

		°C		
Biscuits à pâte sablée, 20 morceaux	Plateau de cuisson ou plat à rôtir	150	2	30 - 40
Tartelettes, 8 morceaux	Plateau de cuisson ou plat à rôtir	180	2	30 - 40
Légumes, pochés, 0,4 kg	Plateau de cuisson ou plat à rôtir	180	3	40 - 50
Omelette végétarienne	plaque à pizza sur la grille métallique	200	3	45 - 55
Légumes méditerranéens, 0,7 kg	Plateau de cuisson ou plat à rôtir	180	4	50 - 60

9.4 Informations pour les organismes de contrôle

Tests conformes aux normes : EN 60350-1, IEC 60350-1.





Gril

		°C		
Pain grillé 1)	Gril	max.	1 - 2	5
Steak de bœuf 2)	Gril	max.	24 - 30	4

1) Préchauffez l'appareil vide pendant 5 minutes.

2) Préchauffez l'appareil vide pendant 5 minutes. Tourner à mi-cuisson.

Gril rapide

		°C			
			1er côté	2e côté	
Steak haché 1)	Gril rapide	max.	8 - 10	6 - 8	4
Pain grillé 1)	Gril rapide	max.	1 - 3	1 - 3	4

1) Préchauffez l'appareil vide pendant 3 minutes.

10. ENTRETIEN ET NETTOYAGE

AVERTISSEMENT!

Reportez-vous aux chapitres concernant la sécurité.

10.1 Remarques concernant le nettoyage

Agent nettoyant

- Nettoyez l'avant de l'appareil uniquement avec un chiffon en microfibre imbibé d'eau tiède et d'un détergent doux.
- Utilisez une solution de nettoyage pour nettoyer les surfaces métalliques.
- Nettoyez les taches avec un détergent doux.

Utilisation quotidienne

- Essuyez l'intérieur de l'appareil après chaque utilisation. L'accumulation de graisse ou d'autres résidus peut provoquer un incendie.
- Ne conservez pas les aliments dans l'appareil pendant plus de 20 minutes. Séchez l'intérieur de l'appareil uniquement avec un chiffon en microfibre après chaque utilisation.

Accessoires

- Nettoyez tous les accessoires après chaque utilisation et laissez-les sécher. Utilisez uniquement un chiffon en microfibre avec de l'eau tiède et un détergent doux. Ne lavez pas les accessoires au lave-vaisselle.
- Ne nettoyez pas les accessoires antiadhésifs avec un produit nettoyant abrasif ou des objets tranchants.

10.2 Retrait des supports de grille

Retirez les supports de grille pour nettoyer le four.

1. Éteignez l'appareil et attendez qu'il refroidisse.
2. Écartez l'avant du support de grille de la paroi latérale.
3. Écartez l'arrière du support de grille de la paroi latérale et retirez-le.

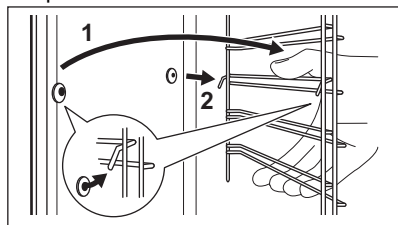

4. Installez les supports de grille dans l'ordre inverse.

10.3 Retrait de la grille

⚠ AVERTISSEMENT!

Risque de brûlure.

1. Éteignez le four et attendez qu'il soit froid pour le nettoyer.
2. Retirez les supports de grille.
3. Saisissez les coins de la grille. Tirez-la vers l'avant en surmontant la pression du ressort et sortez-la des deux supports.

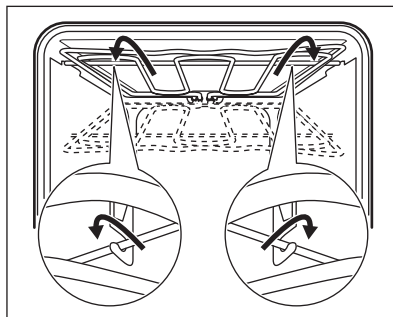

Le gril se replie.

4. Nettoyez la voûte du four avec de l'eau chaude, un chiffon doux et un détergent doux. Laissez-la sécher.
5. Installez la grille dans l'ordre inverse.
6. Installez les supports de grille.

10.4 Retrait et installation de la porte

Vous pouvez retirer la porte ainsi que les panneaux de verre intérieurs pour les nettoyer. Le nombre de vitres diffère selon les modèles.

⚠ AVERTISSEMENT!

La porte est lourde.

⚠ ATTENTION!

Manipulez soigneusement la vitre, en particulier autour des bords du panneau avant. Le verre peut se briser.

1. Assurez-vous que l'appareil est froid.
2. Ouvrez entièrement la porte.
3. Appuyez sur les leviers de blocage **A** sur les deux charnières de la porte.

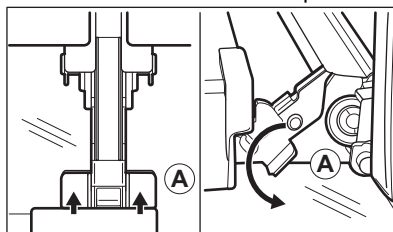

4. Fermez la porte du four à la première position (à un angle d'environ : 70 °).

5. Tenez la porte en plaçant vos mains de chaque côté et soulevez-la en la tirant en biais vers le haut.
6. Posez la porte, face extérieure vers le bas, sur un linge doux posé sur une surface stable.
7. Tenez la garniture de porte **B** sur le bord supérieur de la porte des deux côtés et poussez vers l'intérieur pour libérer le joint du clip.

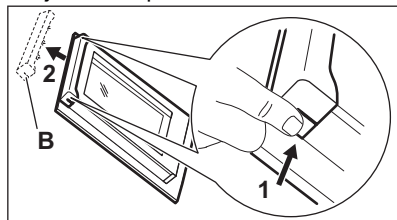

8. Retirez le cache de la porte en le tirant vers l'avant.
9. Saisissez les panneaux de verre de la porte par leur bord supérieur un par un et dégagez-les du guide.

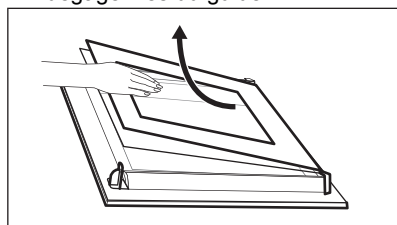

10. Nettoyez la vitre à l'eau savonneuse. Essuyez soigneusement la vitre. Ne passez pas les panneaux en verre au lave-vaisselle.

Après le nettoyage, effectuez les étapes ci-dessus dans le sens inverse. Installez d'abord le plus petit des panneaux, puis le plus grand, et terminez par la porte.

Assurez-vous que les panneaux en verre sont insérés dans la bonne position, car la surface de la porte pourrait surchauffer.

10.5 Remplacement de l'ampoule

⚠ AVERTISSEMENT!

Risque d'électrocution.
L'éclairage peut être chaud.

1. Éteignez l'appareil et attendez qu'il refroidisse.
2. Débranchez l'appareil.
3. Placez le chiffon sur le sol du four.

Lampe supérieure

1. Tournez le couvercle en verre pour le retirer.

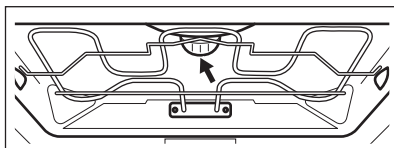

2. Nettoyez le diffuseur en verre.
3. Remplacez l'ampoule par une ampoule halogène de 230 V, 40 W et résistant à une température de 300 °C.
4. Installez le diffuseur en verre.

11. DÉPANNAGE

⚠ AVERTISSEMENT!

Reportez-vous aux chapitres concernant la sécurité.

11.1 Que faire si...

Dans tous les cas ne figurant pas dans ce tableau, veuillez contacter un service après-vente agréé.

Problème

Cause et solution

L'appareil ne chauffe pas.	Le fusible a disjoncté. Assurez-vous que le fusible est la cause du dysfonctionnement. Si le problème persiste, contactez un électricien qualifié.
----------------------------	--

Problème	Cause et solution
L'éclairage ne fonctionne pas.	L'ampoule est grillée. Remplacez l'ampoule. Reportez-vous à la section « Entretien et nettoyage », Remplacement de la lampe.

11.2 Données de maintenance

Si vous ne trouvez pas de solution au problème, veuillez contacter votre revendeur ou un service après-vente agréé.

Les informations nécessaires au service après-vente figurent sur la plaque

signalétique. La plaque signalétique se trouve sur le cadre avant de l'appareil. Elle est visible lorsque vous ouvrez la porte. Ne retirez pas la plaque signalétique de la cavité de l'appareil.

Nous vous recommandons d'écrire les informations ici :

Modèle (MOD.) :

Référence produit (PNC) :

Numéro de série (SN) :

12. RENDEMENT ÉNERGÉTIQUE

12.1 Fiche d'informations sur le produit et informations sur le produit conformément aux réglementations européennes sur l'étiquetage énergétique et l'écoconception

Nom du fournisseur	Electrolux
Identification du modèle	EH7K1WE 948533570
Indice d'efficacité énergétique	95.4
Classe d'efficacité énergétique	A
Consommation d'énergie avec charge standard, en mode conventionnel	0.83 kWh/cycle
Nombre de cavités	1
Source de chaleur	Électricité
Volume	77 l
Type de four	Four encastrable
Masse	38.5 kg

IEC/EN 60350-1 - Appareils de cuisson domestiques électriques - Partie 1 : Cuisinières, fours, fours à vapeur et grils : Méthodes de mesure des performances.

12.2 Informations produits pour la consommation d'énergie et le temps maximum requis pour atteindre le mode basse consommation applicable

Consommation d'énergie pondérée en mode « arrêt »	0.3 W
Temps maximum requis pour que l'équipement atteigne automatiquement le mode basse puissance applicable	20 min

12.3 Conseils pour économiser l'énergie

Les conseils ci-dessous vous aideront à économiser de l'énergie lors de l'utilisation de votre appareil.

Assurez-vous que la porte de l'appareil est fermée lorsque l'appareil est en marche. Évitez d'ouvrir l'appareil trop souvent pendant la cuisson. Nettoyez régulièrement le joint de porte et assurez-vous qu'il est bien en place.

Utilisez des plats en métal et des moules et récipients foncés et non réfléchissants pour accroître les économies d'énergie.

Ne préchauffez pas l'appareil avant la cuisson, sauf recommandation spécifique.

Lorsque vous préparez plusieurs plats à la fois, faites en sorte que les pauses entre les cuissons soient aussi courtes que possible.

Chaleur résiduelle

Si la cuisson doit durer plus de 30 minutes, réduisez la température de l'appareil au minimum 3 à 10 minutes avant la fin de la cuisson. La chaleur résiduelle à l'intérieur de l'appareil poursuivra la cuisson.

Utilisez la chaleur résiduelle pour garder les aliments au chaud ou réchauffer d'autres plats.

Maintien des aliments au chaud

Sélectionnez la température la plus basse possible pour utiliser la chaleur résiduelle et garder les aliments au chaud.

Convection naturel. Humide

Fonction conçue pour économiser de l'énergie en cours de cuisson.

13. GARANTIE

Service-clientèle

Points de Service

Industriestrasse 10 5506 Mägenwil	Le Trési 6 1028 Prévèrenge	Via Violino 11 6928 Manno
Morgenstrasse 131 3018 Bern		
Langgasse 10 9008 St. Gallen		
Am Mattenhof 4a/b 6010 Kriens		
Schlossstrasse 1 4133 Pratteln		
Comercialstrasse 19 7000 Chur		



Points de vente de rechange



Industriestrasse 10, 5506 Mägenwil, Tel. 0848 848 111

Conseil technique/Vente Badenerstrasse 587, 8048 Zürich, Tel. 044 405 81 11

Garantie Nous octroyons sur chaque produit 2 ans de garantie à partir de la date de livraison ou de la mise en service au consommateur (documenté au moyen d'une facture, d'un bon de garantie ou d'un

justificatif d'achat). Notre garantie couvre les frais de mains d'œuvres et de déplacement, ainsi que les pièces de rechange. Les conditions de garantie ne sont pas valables en cas d'intervention d'un tiers non autorisé, de l'emploi de pièces de rechange non originales, d'erreurs de maniement ou d'installation dues à l'inobservation du mode d'emploi, et pour des dommages causés par des influences extérieures ou de force majeure.

14. EN MATIÈRE DE PROTECTION DE L'ENVIRONNEMENT

Recyclez les matériaux portant le symbole . Déposez les emballages dans les conteneurs prévus à cet effet. Contribuez à la protection de l'environnement et à votre sécurité, recyclez vos produits électriques et électroniques. Ne jetez pas les appareils portant le symbole  avec les ordures ménagères. Emmenez un tel produit dans votre centre local de recyclage ou contactez vos services municipaux.



Pour la Suisse:

Où aller avec les appareils usagés ?

Partout où des appareils neufs sont vendus, mais aussi dans un centre de collecte ou une entreprise de récupération officiels SENS.

La liste des centres de collecte officiels SENS est disponible sous

www.erecycling.ch

FR Concerne la France uniquement :



FR

Cet appareil, ses accessoires et cordons se recyclent

REPRISE
À LA LIVRAISON



OU

À DÉPOSER
EN MAGASIN



OU

À DÉPOSER
EN DÉCHÈTERIE



FR



Points de collecte sur www.quefairedemesdechets.fr
Privilégiez la réparation ou le don de votre appareil !

Benvenuto in Electrolux! Grazie per aver scelto di acquistare questo prodotto.



Ricevere consigli, scaricare i nostri opuscoli, eliminare eventuali anomalie, ottenere informazioni sull'assistenza e la riparazione:
www.electrolux.com/support

Con riserva di modifiche.

INDICE

1. INFORMAZIONI DI SICUREZZA.....	19
2. ISTRUZIONI DI SICUREZZA.....	21
3. DESCRIZIONE DEL PRODOTTO.....	24
4. PANNELLO DEI COMANDI.....	24
5. PRIMA DI UTILIZZARE L'ELETTRODOMESTICO.....	25
6. UTILIZZO QUOTIDIANO.....	25
7. FUNZIONI AGGIUNTIVE.....	26
8. UTILIZZO DI ACCESSORI.....	26
9. CONSIGLI E SUGGERIMENTI UTILI.....	27
10. PULIZIA E CURA.....	29
11. RISOLUZIONE DEI PROBLEMI.....	31
12. EFFICIENZA ENERGETICA.....	32
13. GARANZIA.....	33
14. CONSIDERAZIONI SULL'AMBIENTE.....	33

1. INFORMAZIONI DI SICUREZZA

Leggere attentamente le istruzioni fornite prima di installare e utilizzare l'apparecchiatura. I produttori non sono responsabili di eventuali lesioni o danni derivanti da un'installazione o un uso scorretti. Conservare sempre le istruzioni in un luogo sicuro e accessibile per poterle consultare in futuro.

1.1 Sicurezza di bambini e persone vulnerabili

- Quest'apparecchiatura può essere usata da bambini a partire da 8 anni di età e da adulti con capacità fisiche, sensoriali o mentali limitate o con scarsa esperienza e conoscenza sull'uso dell'apparecchiatura, solamente se sorvegliati o se istruiti relativamente all'utilizzo in sicurezza dell'apparecchiatura e se hanno compreso i rischi coinvolti. I bambini che hanno meno di 8 anni e le persone con

disabilità diffuse e complesse vanno tenuti lontani dall'elettrodomestico, a meno che non vi sia una supervisione continua.

- Sorvegliare i bambini per assicurarsi che non giochino con l'apparecchiatura.
- Tenere gli imballaggi lontano dai bambini e smaltirli in modo adeguato.
- **AVVERTENZA:** L'elettrodomestico e le parti accessibili si riscaldano molto durante l'uso. Tenere i bambini e gli animali domestici lontani dall'apparecchiatura durante l'uso e durante il raffreddamento.
- Se l'elettrodomestico ha un dispositivo di sicurezza per i bambini sarà opportuno attivarlo.
- I bambini non devono eseguire interventi di pulizia e manutenzione sull'elettrodomestico senza essere supervisionati.

1.2 Avvertenze di sicurezza generali

- L'apparecchiatura è destinata solo alla cottura.
- Quest'apparecchiatura è progettata per un uso domestico singolo in un ambiente interno.
- Quest'apparecchiatura può essere utilizzata in uffici, camere d'albergo, camere di bed & breakfast, alloggi in agriturismi e altre sistemazioni simili in cui tale utilizzo non superi i livelli di utilizzo domestico (medi).
- L'installazione dell'apparecchiatura e la sostituzione dei cavideve essere effettuata unicamente da personale qualificato.
- Non utilizzare l'apparecchiatura prima di installarla nella struttura a incasso.
- Prima di ogni operazione di manutenzione, scollegare l'apparecchiatura dall'alimentazione elettrica.
- Se il cavo di alimentazione è danneggiato, deve essere sostituito dal produttore, da un centro di assistenza tecnica autorizzato o da una persona qualificata per evitare situazioni di pericolo elettrico.

- Il pannello di controllo deve essere collegato all'unità riscaldante indicata, abbinando i colori dei connettori per evitare possibili pericoli.
- I mezzi per lo scollegamento devono essere incorporati nel cablaggio fisso conformemente alle regole di cablaggio.
- **AVVERTENZA:** Assicurarsi che l'elettrodomestico sia spento prima di sostituire la lampadina per evitare la possibilità di scosse elettriche.
- **AVVERTENZA:** L'elettrodomestico e le parti accessibili si riscaldano molto durante l'uso. Prestare attenzione a non toccare le resistenze o la superficie della cavità dell'apparecchiatura.
- Utilizzare sempre guanti da forno per rimuovere o inserire accessori o pirofile.
- Fare attenzione quando si tocca il cassetto per la conservazione. Può diventare molto caldo.
- Per rimuovere i supporti del ripiano, tirare prima la parte anteriore del supporto del ripiano e poi l'estremità posteriore lontano dalle pareti laterali. Installare i supporti ripiani seguendo al contrario la procedura indicata.
- Non utilizzare vaporelle per pulire l'elettrodomestico.
- Non utilizzare detergenti abrasivi o raschietti di metallo per pulire il vetro dello sportello per non rigare la superficie e causare la rottura del vetro.

2. ISTRUZIONI DI SICUREZZA

2.1 Installazione

AVVERTENZA!

L'installazione dell'apparecchiatura deve essere eseguita da personale qualificato.

- Rimuovere tutti i materiali di imballaggio.
- Non installare o utilizzare l'apparecchiatura se è danneggiata.
- Seguire le istruzioni di installazione disponibili sul nostro sito web.
- Prestare sempre attenzione in fase di spostamento dell'apparecchiatura, dato che è pesante. Usare sempre i guanti di sicurezza e le calzature adeguate.
- Non tirare l'apparecchiatura per la maniglia.
- Installare l'apparecchiatura in un luogo sicuro e idoneo che soddisfi i requisiti di installazione.
- Il mobile da incasso e il vano devono essere delle dimensioni adatte.
- È necessario rispettare la distanza minima dalle altre apparecchiature.
- Prima di montare l'apparecchiatura controllare che la porta dell'apparecchio si apra senza limitazioni.

- Alcune componenti dell'apparecchiatura trasmettono corrente. Chiudere l'apparecchiatura con il mobile per impedire il contatto con parti pericolose.
- L'apparecchiatura è dotata di un sistema di raffreddamento elettrico. Quest'ultimo funziona a corrente elettrica.

2.2 Collegamento elettrico

AVVERTENZA!

Rischio di incendio e scossa elettrica.

- Tutti i collegamenti elettrici devono essere realizzati da un elettricista qualificato.
- L'apparecchiatura deve disporre di una messa a terra.
- Verificare che i parametri sulla targhetta siano compatibili con le indicazioni elettriche dell'alimentazione.
- Utilizzare sempre una presa elettrica con contatto di protezione correttamente installata.
- Non utilizzare prese multiple e prolunghie.
- Accertarsi di non danneggiare la spina e il cavo. Qualora il cavo elettrico debba essere sostituito, l'intervento dovrà essere effettuato dal nostro Centro di Assistenza autorizzato.
- Evitare che i cavi entrino a contatto o si trovino vicino alla porta dell'apparecchiatura o sulla nicchia sotto all'apparecchiatura, in particolare quando il dispositivo è in funzione o la porta è calda.
- I dispositivi di protezione da scosse elettriche devono essere fissati in modo tale da non poter essere disattivati senza l'uso di attrezzi.
- Inserire la spina di alimentazione nella presa solo al termine dell'installazione. Verificare che la spina di alimentazione rimanga accessibile dopo l'installazione.
- Nel caso in cui la spina di corrente sia allentata, non collegarla alla presa.
- Non tirare il cavo di alimentazione per scollegare l'apparecchiatura. Tirare sempre dalla spina.
- Servirsi unicamente di dispositivi di isolamento adeguati: interruttori automatici, fusibili (quelli a tappo devono essere rimossi dal portafusibile),

sganciatori per correnti di guasto a terra e relè.

- L'impianto elettrico deve essere dotato di un dispositivo di isolamento che consenta di scollegare l'apparecchiatura dalla presa di corrente a tutti i poli. Il dispositivo di isolamento deve avere una larghezza dell'apertura di contatto non inferiore ai 3 mm.
- La dotazione standard dell'apparecchiatura al momento della fornitura prevede una spina e un cavo di rete.

2.3 Utilizzo:

AVVERTENZA!

Rischio di lesioni, ustioni, scosse elettriche o esplosioni.

- Non modificare le specifiche tecniche dell'apparecchiatura.
- Assicurarsi che le aperture di ventilazione non siano bloccate.
- Non lasciare l'elettrodomestico incustodito durante il funzionamento.
- Spegnerne l'elettrodomestico dopo ogni utilizzo.
- Prestare attenzione in fase di apertura dello sportello dell'elettrodomestico, quando quest'ultimo è in funzione. Può esservi un rilascio di aria calda.
- Non accendere l'elettrodomestico con le mani bagnate o quando è a contatto con l'acqua.
- Non esercitare pressione sullo sportello aperto.
- Non utilizzare l'elettrodomestico come superficie di lavoro o come superficie di deposito.
- Aprire lo sportello dell'elettrodomestico attentamente. L'utilizzo di ingredienti con alcol può provocare una miscela di alcol e aria.
- Non lasciare scintille o fiamme libere a contatto con l'elettrodomestico quando si apre lo sportello.
- Utilizzare sempre recipienti di vetro e barattoli approvati per la conservazione.
- Non appoggiare o tenere liquidi o materiali infiammabili, né oggetti facilmente infiammabili sull'apparecchiatura, al suo interno o nelle immediate vicinanze.

AVVERTENZA!

Vi è il rischio di danneggiare l'apparecchiatura.

- Per evitare danni o lo scolorimento dello smalto:
 - Non collocare pirofile o altri oggetti all'interno dell'elettrodomestico direttamente sul fondo.
 - Non collocare la pellicola di alluminio direttamente sul fondo della cavità dell'elettrodomestico.
 - Non versare acqua direttamente all'interno dell'elettrodomestico caldo.
 - Non conservare piatti e alimenti umidi all'interno dell'elettrodomestico dopo aver terminato la cottura.
 - Prestare attenzione in fase di rimozione o installazione degli accessori.
- Lo scolorimento dello smalto o dell'acciaio inox non influisce sulle prestazioni dell'elettrodomestico.
- Eseguire sempre la cottura con lo sportello dell'apparecchiatura chiuso.

2.4 Cura e pulizia

AVVERTENZA!

Rischio di lesioni, di incendio o di danni all'apparecchiatura.

- Prima di eseguire qualunque intervento di manutenzione, spegnere l'apparecchiatura ed estrarre la spina dalla presa.
- Assicurarci che l'elettrodomestico si sia raffreddato. Vi è il rischio che i pannelli in vetro si rompano.
- Sostituire immediatamente i pannelli in vetro dello sportello quando sono danneggiati. Contattare il Centro Assistenza Autorizzato.
- Prestare attenzione durante la rimozione dello sportello dall'elettrodomestico. La porta è pesante.
- Pulire regolarmente l'elettrodomestico per evitare il deterioramento dei materiali che compongono la superficie.
- Pulire l'apparecchiatura con un panno inumidito e morbido. Utilizzare solo

detergenti neutri. Non usare prodotti abrasivi, spugnette abrasive, solventi od oggetti metallici.

- Se si utilizza uno spray per il forno, seguire attentamente le istruzioni di sicurezza sulla confezione.

2.5 Illuminazione interna

AVVERTENZA!

Pericolo di scossa elettrica.

- Per quanto riguarda la lampada o le lampade all'interno di questo prodotto e le lampade di ricambio vendute separatamente: Queste lampade sono destinate a resistere a condizioni fisiche estreme negli elettrodomestici, come temperatura, vibrazioni, umidità, o sono destinate a segnalare informazioni sullo stato operativo dell'apparecchio. Non sono destinate ad essere utilizzate in altre applicazioni e non sono adatte per l'illuminazione di ambienti domestici.
- Questo prodotto contiene una sorgente luminosa di classe di efficienza energetica G.
- Servirsi unicamente di lampadine con le stesse specifiche tecniche .

2.6 Assistenza

- Per far riparare l'apparecchiatura, rivolgersi a un Centro di Assistenza Autorizzato.
- Utilizzare solo ricambi originali.

2.7 Smaltimento

AVVERTENZA!

Rischio di lesioni o soffocamento.

- Contattare le autorità locali per ricevere informazioni su come smaltire correttamente l'apparecchiatura.
- Staccare la spina dall'alimentazione elettrica.
- Tagliare il cavo elettrico in prossimità dell'apparecchiatura e gettarlo.

3. DESCRIZIONE DEL PRODOTTO

3.1 Panoramica

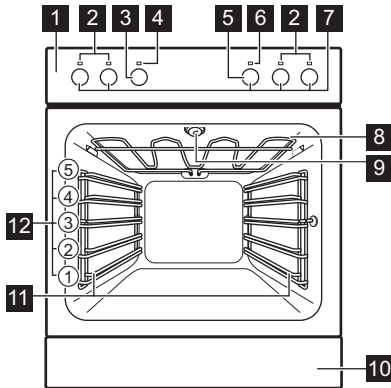

- 1 Pannello dei comandi
- 2 Spie/simboli zone di cottura
- 3 Manopola di regolazione delle funzioni cottura
- 4 Spia/simbolo alimentazione
- 5 Manopola di regolazione (per la temperatura)
- 6 Indicatore/simbolo della temperatura
- 7 Manopole delle zone di cottura
- 8 Resistenza

- 9 Lampadina
- 10 Cassetto
- 11 Supporto ripiano, rimovibile
- 12 Posizioni ripiano

3.2 Accessori

- **Ripiano a filo**
Per stampi per torte, piatti ad alto contenuto alcolico, arrostiti, pentole / pietanze.
- **Lamiera dolci**
Per torte umide, prodotti da forno, pane, arrostiti grandi, pietanze congelate e per raccogliere liquidi gocciolanti, ad es. grasso quando si arrostitiscono gli alimenti sul ripiano a filo.
- **Cassetto per la conservazione**
Il cassetto per la conservazione si trova sotto la cavità del forno.

⚠ AVVERTENZA!

Il cassetto conservazione può diventare molto caldo quando il forno è in funzione. Non conservare materiali infiammabili nel cassetto.

4. PANNELLO DEI COMANDI

4.1 Accensione e spegnimento dell'apparecchiatura

Per accendere l'apparecchiatura:

1. Premere le manopole. Le manopole fuoriescono.
2. Ruotare la manopola delle funzioni cottura per selezionare una funzione.
3. Ruotare la manopola di controllo per regolare le impostazioni.

Per spegnere l'apparecchiatura: ruotare la manopola delle funzioni cottura fino a portarla in posizione off .

4.2 Manopole delle zone di cottura

⚠ AVVERTENZA!

Fare riferimento ai capitoli sulla Sicurezza nel libretto di istruzioni del piano cottura.

È possibile mettere in funzione il piano di cottura usando le manopole per le zone di cottura.

4.3 Livelli di potenza

Indicazione manopola	Funzione
0	Posizione spento
	Impostazione Mantieni caldo
1 - 9	Livelli di potenza

Ruotare la manopola per regolare un'impostazione del calore.

4.4 Utilizzo della zona doppia (se applicabile)



Nel caso in cui il piano cottura abbia una propria interfaccia utente con i campi sensore, la funzione è controllata dal piano cottura. Fare riferimento ai capitoli Utilizzo quotidiano nel manuale di istruzioni del piano cottura.

1. Per attivare la zona doppia, ruotare la manopola in senso orario 9. Non ruotarla oltre la posizione di arresto.
2. Ruotare lentamente la manopola fino a sentire un clic. Le due zone di cottura sono attive.
3. Per impostare il livello di potenza necessario, fare riferimento a "Livelli di potenza".

5. PRIMA DI UTILIZZARE L'ELETTRODOMESTICO



AVVERTENZA!

Fare riferimento ai capitoli sulla sicurezza.

5.1 Preriscaldamento iniziale e pulizia

Preriscaldare l'apparecchiatura vuota prima di utilizzarla per la prima volta e di metterla a contatto con gli alimenti. L'apparecchiatura può emettere odore sgradevole e fumo. Ventilare la stanza durante il preriscaldamento.

1. Rimuovere gli accessori e i supporti ripiano rimovibili dall'apparecchiatura.

2. Impostare la funzione . Impostare la temperatura massima. Lasciare in funzione l'apparecchiatura per 1 h.
3. Impostare la funzione . Impostare la temperatura massima. Lasciare in funzione l'apparecchiatura per 15 min.
4. Spegnerne l'apparecchiatura e attendere che sia fredda.
5. Pulire l'apparecchiatura e gli accessori solo con un panno in microfibra imbevuto di acqua tiepida e detergente delicato.
6. Riporre gli accessori e i supporti del ripiano rimovibile nella loro posizione iniziale.

6. UTILIZZO QUOTIDIANO

AVVERTENZA!

Fare riferimento ai capitoli sulla sicurezza.

6.1 Funzioni cottura



Luce cappa

Per accendere la lampadina.



Cottura convenzionale umida

Questa funzione è progettata per il risparmio energetico durante la cottura. Quando si utilizza questa funzione, la temperatura all'interno dell'apparecchiatura potrebbe essere diversa rispetto alla temperatura impostata. La potenza riscaldante potrebbe essere ridotta. Per ulteriori informazioni, consultare il capitolo "Uso quotidiano", Note su: Cottura convenzionale umida.



Cottura convenzionale

Per cuocere e arrostiti alimenti su una sola posizione della griglia.



Resistenza inferiore

Per dorare torte con base croccante e per conservare gli alimenti.



Grill

Per grigliare alimenti di ridotto spessore e tostare il pane.



Grill rapido

Per grigliare alimenti di ridotto spessore in grandi quantità e tostare il pane.



La lampada si potrebbe spegnere automaticamente a temperature inferiori a 60 °C durante alcune funzioni cottura.

6.2 Note su: Cottura convenzionale umida

Questa funzione è stata utilizzata per la conformità alla classe energetica e ai requisiti di ecodesign (secondo la normativa EU 65/2014 e EU 66/2014). Test conformemente a: IEC/EN 60350-1.

La porta del forno dovrebbe essere chiusa in fase di cottura, in modo che la funzione non venga interrotta. Ciò garantisce inoltre che il forno funzioni con la più elevata efficienza energetica possibile.

Per le istruzioni di cottura rimandiamo al capitolo "Consigli e suggerimenti", Cottura convenzionale umida. Per indicazioni generali sul risparmio energetico rimandiamo al capitolo "Efficienza energetica", consigli per il risparmio energetico.

6.3 Impostazione di una funzione cottura

1. Ruotare la manopola delle funzioni di riscaldamento per selezionare una funzione di riscaldamento.
2. Ruotare la manopola di controllo per selezionare la temperatura.
3. Al termine della cottura ruotare le manopole fino alla posizione off per spegnere l'apparecchiatura.

7. FUNZIONI AGGIUNTIVE

7.1 Ventola di raffreddamento

Quando l'apparecchiatura è in funzione, la ventola di raffreddamento si attiva in modo automatico per raffreddare le superfici. Dopo

aver spento l'apparecchiatura, la ventola di raffreddamento continua a funzionare finché l'apparecchiatura non si è raffreddata.

8. UTILIZZO DI ACCESSORI



AVVERTENZA!

Fare riferimento ai capitoli sulla sicurezza.

8.1 Inserimento di accessori

Un piccolo rientro sulla parte superiore aumenta il livello di sicurezza e offre la protezione anti-ribaltamento. Gli incavi sono anche dispositivi antiribaltamento. Il bordo intorno al ripiano evita che pentole e padelle scivolino dal ripiano.

Ripiano a filo

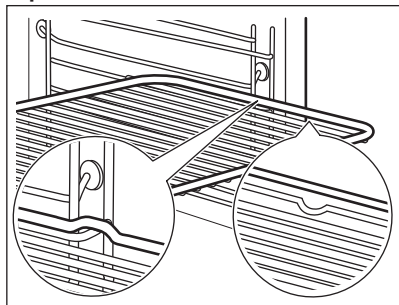

Inserire il ripiano fra le guide del supporto. Assicurarsi che il ripiano tocchi la parte posteriore all'interno del forno.

Lamiera dolci

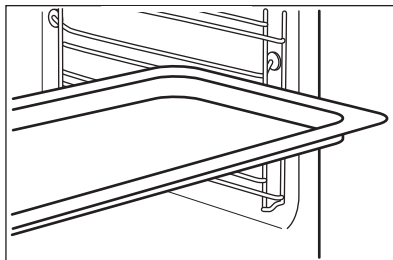

Spingere la lamiera tra le guide del supporto ripiano. Posizionare la lamiera dolci con la pendenza verso la parte posteriore dell'interno del forno.

9. CONSIGLI E SUGGERIMENTI UTILI

9.1 Consigli di cottura

La temperatura e i tempi di cottura specificati nelle tabelle sono solo indicativi. Dipendono dalle ricette, dalla qualità e quantità degli ingredienti utilizzati.



La nuova apparecchiatura può cuocere o arrostiti in modo differente rispetto all'apparecchiatura posseduta in precedenza. I suggerimenti seguenti mostrano le impostazioni consigliate per temperatura, tempo di cottura e posizione ripiano per tipi di alimenti specifici.



Contare le posizioni della griglia dal basso del forno.

Qualora non si trovino le impostazioni per una ricetta specifica, cercarne una simile.

Per suggerimenti sul risparmio energetico, fare riferimento al capitolo "Efficienza energetica".

Simboli utilizzati nelle tabelle:

	Tipo di alimento
	Funzione cottura
	Temperatura

	Accessorio
	Posizione ripiano
	Tempo di cottura (min)





9.2 Cottura convenzionale umida - accessori consigliati

Usare scatole e contenitori scuri e non riflettenti. Assorbono meglio il calore rispetto al colore chiaro e ai piatti riflettenti.

- **Teglia per pizza:** scura, non riflettente, diametro 28cm
- **Piatto di cottura:** scuro, non riflettente, diametro 26cm
- **Pirofile monoporzione:** in ceramica, diametro 8cm, altezza 5 cm
- **Pirottino base soufflé:** scuro, non riflettente, diametro 28cm

9.3 Cottura convenzionale umida





Per ottenere i risultati migliori, attenersi ai suggerimenti elencati nella tabella sottostante.

		°C		
Roll dolci, 16 pezzi	vassoio di cottura o ghiotta	220	3	40 - 50
Rotolo con marmellata	vassoio di cottura o ghiotta	180	2	40 - 50
Brownie	vassoio di cottura o ghiotta	180	2	45 - 55
Soufflé, 6 pezzi	stampini di ceramica sul filo	200	2	50 - 60
Base pan di spagna	teglia per timballo su griglia	180	2	35 - 45
Pasticcini per il tè	piatto da forno su griglia	170	2	40 - 50
Pesce lesso, 0,3 kg	vassoio di cottura o ghiotta	180	3	20 - 30
Pesce intero, 0,2 kg	vassoio di cottura o ghiotta	180	3	20 - 30
Filetto di pesce, 0,3 kg	teglia per pizza su griglia	180	3	30 - 40
Carne lessa, 0,25 kg	vassoio di cottura o ghiotta	200	3	35 - 45
Shashlik, 0,5 kg	vassoio di cottura o ghiotta	200	3	30 - 40
Dolcetti, 16 pezzi	vassoio di cottura o ghiotta	180	2	40 - 50
Meringhe, 20 pezzi	vassoio di cottura o ghiotta	160	2	35 - 45
Muffin, 12 pezzi	vassoio di cottura o ghiotta	180	2	35 - 45
Pasta saporita, 20 pezzi	vassoio di cottura o ghiotta	180	2	30 - 40
Biscotti di pasta frolla, 20 pezzi	vassoio di cottura o ghiotta	150	2	30 - 40
Tartellette, 8 pezzi	vassoio di cottura o ghiotta	180	2	30 - 40
Verdure, lesse, 0,4 kg	vassoio di cottura o ghiotta	180	3	40 - 50
Omelette vegetariana	teglia per pizza su griglia	200	3	45 - 55
Verdure alla mediterranea, 0,7 kg	vassoio di cottura o ghiotta	180	4	50 - 60

9.4 Informazioni per gli istituti di test

Test conformemente a: EN 60350-1, IEC 60350-1.

Grill

		°C		
Toast ¹⁾	Grill	max	1 - 2	5
Manzo, bistecca ²⁾	Grill	max	24 - 30	4

¹⁾ Preriscaldare l'apparecchiatura vuota per 5 minuti.

²⁾ Preriscaldare l'apparecchiatura vuota per 5 minuti. Girare il piatto a metà cottura.

		°C	⚠		☐
			1° lato	2° lato	
Hamburger 1)	Grill rapido	max	8 - 10	6 - 8	4
Toast 1)	Grill rapido	max	1 - 3	1 - 3	4

1) Preriscaldare l'apparecchiatura vuota per 3 minuti.

10. PULIZIA E CURA

⚠ AVVERTENZA!

Fare riferimento ai capitoli sulla sicurezza.

10.1 Note sulla pulizia

Agenti di pulizia

- Pulire la parte anteriore dell'apparecchiatura solo con un panno in microfibra imbevuto di acqua tiepida e detergente delicato.
- Servirsi di una soluzione detergente per pulire le superfici metalliche.
- Pulire le macchie con un detergente delicato.

Uso quotidiano

- Pulire l'interno dell'apparecchiatura dopo ogni utilizzo. L'accumulo di grasso o di altri residui potrebbe causare un incendio.
- Non lasciare le vivande nell'apparecchiatura per più di 20 minuti. Dopo ogni utilizzo, asciugare l'interno dell'apparecchiatura solo con un panno in microfibra.

Accessori

- Pulire tutti gli accessori dopo ogni utilizzo e lasciarli asciugare. Utilizzare solo un panno in microfibra imbevuto di acqua tiepida e un detergente delicato. Non lavare gli accessori in lavastoviglie.
- Non pulire gli accessori anti-aderenti con agenti abrasivi o oggetti appuntiti.

10.2 Rimozione dei supporti ripiano

Rimuovere i supporti ripiano per pulire l'apparecchiatura.

1. Spegnerne l'apparecchiatura e attendere che sia fredda.
2. Sfilare dapprima la guida di estrazione dalla parete laterale tirandola in avanti.
3. Estrarre la parte posteriore del supporto ripiano dalla parete laterale e rimuoverla.

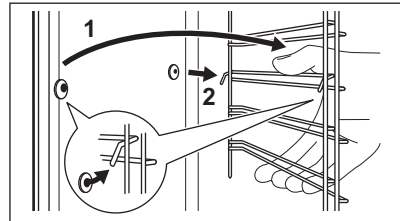

4. Installare i supporti ripiano seguendo al contrario la procedura indicata.

10.3 Rimozione del grill

⚠ AVVERTENZA!

Rischio di ustioni.

1. Spegnerne l'apparecchiatura e attendere che sia fredda per pulirla.
2. Rimuovere i supporti ripiani.
3. Afferrare gli angoli del grill. Tirarlo in avanti contro la molla a pressione ed estrarlo dai due supporti.

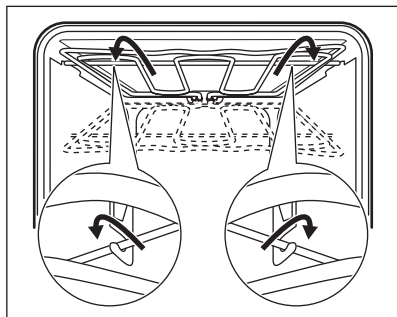

La griglia si piega.

4. Pulire la parte superiore del forno con acqua tiepida, un panno morbido e detergente delicato. Lasciare asciugare.
5. Installare il grill seguendo al contrario la procedura indicata.
6. Installare i supporti ripiani.

10.4 Rimozione e installazione della porta

È possibile rimuovere la porta e i pannelli in vetro interni per procedere alle operazioni di pulizia. Il numero di pannelli di vetro varia a seconda dei modelli.

⚠ AVVERTENZA!

La porta è pesante.

⚠ ATTENZIONE!

Maneggiare con cura il vetro, in particolare intorno ai bordi del pannello frontale. Il vetro può rompersi.

1. Assicurarsi che l'elettrodomestico si sia raffreddato.
2. Aprire completamente la porta.
3. Premere completamente le leve di bloccaggio **A** sulle due cerniere della porta.

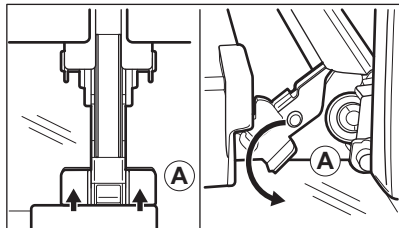

4. Chiudere la porta del forno fino alla prima posizione di apertura (un angolo di circa 70°).
5. Afferrare la porta su entrambi i lati con le mani e tirarla fino ad allontanarla dal forno mantenendo un'inclinazione verso l'alto.
6. Poggiare la porta con il lato esterno rivolto verso il basso su un panno morbido su una superficie stabile.
7. Tenere il rivestimento della porta **B** sul bordo superiore della porta da entrambi i lati e spingere verso l'interno per sbloccare la guarnizione a clip.

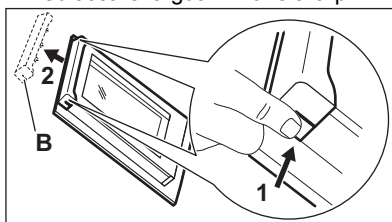

8. Rimuovere il rivestimento tirandolo in avanti.
9. Afferrare uno ad uno i pannelli di vetro della porta dal bordo superiore e estrarli dalla guida.

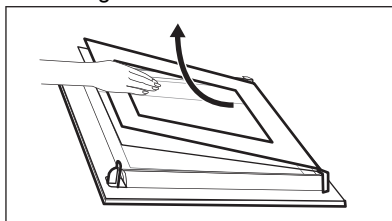

10. Pulire il pannello in vetro con acqua e sapone. Asciugare con cura il pannello in vetro. Non pulire i pannelli in vetro in lavastoviglie.

Dopo la pulizia, eseguire i passaggi di cui sopra nella sequenza opposta. Installare per primo il pannello più piccolo, poi quello più grande e la porta.

Assicurarsi che i pannelli in vetro siano inseriti nella posizione corretta, altrimenti la superficie della porta potrebbe surriscaldarsi.

10.5 Sostituzione della lampadina

AVVERTENZA!

Pericolo di scossa elettrica.
La lampadina può essere rovente.

1. Spegnere l'apparecchiatura e attendere che sia fredda.
2. Staccare la spina dall'alimentazione elettrica.
3. Posizionare il panno sulla base del forno.

Lampadina superiore

1. Girare il rivestimento di vetro per rimuoverlo.

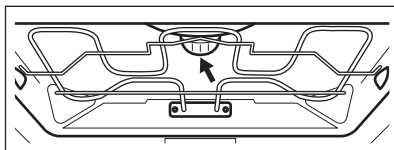

2. Pulire il coperchio in vetro.
3. Sostituire la lampadina con una adatta, alogena, termoresistente fino a 300°C, 230 V, 40 W
4. Installare il coperchio in vetro.

11. RISOLUZIONE DEI PROBLEMI

AVVERTENZA!

Fare riferimento ai capitoli sulla sicurezza.

11.1 Cosa fare se...

Per tutti i casi non inclusi in questa tabella si prega di contattare un Centro di assistenza autorizzato.

Problema	Causa e rimedio
L'elettrodomestico non si riscalda.	È saltato il fusibile. Verificare che il fusibile sia la causa del malfunzionamento. Qualora il problema persiste, contattare un elettricista qualificato.
La lampadina non funziona.	La lampadina è bruciata. Sostituire la lampadina. Fare riferimento alla sezione "Manutenzione e cura", Sostituzione della lampada.

11.2 Dati dell'Assistenza

Qualora non sia possibile trovare una soluzione al problema, contattare il rivenditore o un Centro di assistenza autorizzato.

Le informazioni necessarie per il Centro Assistenza si trovano sulla targhetta dei dati. La targhetta si trova sul telaio anteriore dell'apparecchiatura. È visibile quando si apre lo sportello. Non rimuovere la targhetta dei dati dall'apparecchiatura.

Consigliamo di annotare i dati qui:

Modello (MOD.):

Codice prodotto (PNC):

Numero di serie (S.N.):

12. EFFICIENZA ENERGETICA

12.1 Scheda informativa del prodotto e informazioni sul prodotto in conformità alla normativa europea sull'ecodesign e sull'etichettatura energetica

Nome del fornitore	Electrolux
Identificazione modello	EH7K1WE 948533570
Indice di efficienza energetica	95.4
Classe di efficienza energetica	A
Consumo energetico con carico standard, modalità tradizionale	0.83 kWh/ciclo
Numero di cavità	1
Fonte di calore	Elettricità
Volume	77 l
Tipo di forno	Forno da incasso inferiore
Massa	38.5 kg

IEC/EN 60350-1 - Apparecchiature elettriche per la cottura per uso domestico - Parte 1: Cucine, forni, forni a vapore e griglie - Metodi per la misura delle prestazioni.

12.2 Informazioni sul prodotto per il consumo energetico e il tempo massimo per raggiungere la modalità a bassa potenza applicabile

Consumo di potenza in modalità spento	0.3 W
Tempo massimo necessario al dispositivo per raggiungere automaticamente la modalità a bassa potenza applicabile	20 min

12.3 Consigli per il risparmio energetico

I consigli seguenti vi aiuteranno a risparmiare energia durante l'uso dell'apparecchiatura.

Assicurarsi che la porta dell'apparecchiatura sia chiusa quando l'apparecchiatura è in funzione. Non aprire troppo spesso la porta durante la cottura. Tenere pulita la guarnizione della porta e assicurarsi che sia ben fissata nella posizione corretta.

Servirsi di pentole in metallo e lattine e contenitori scuri, non riflettenti per migliorare il risparmio energetico.

Non preriscaldare l'apparecchiatura prima della cottura, a meno che non sia consigliato specificamente.

Ridurre quanto più possibile gli intervalli fra le diverse operazioni di cottura quando vengono preparati più piatti contemporaneamente.

Calore residuo

Quando la durata di cottura è superiore ai 30 minuti, ridurre la temperatura dell'apparecchiatura al minimo 3-10 minuti prima della fine del processo di cottura. La cottura proseguirà grazie al calore residuo all'interno dell'apparecchiatura.

Utilizzare il calore residuo per mantenere caldo il cibo o scaldare altri piatti.

Tenere in caldo gli alimenti

Scegliere l'impostazione di temperatura più bassa possibile per sfruttare il calore residuo e mantenere caldo il cibo.

Cottura convenzionale umida

Funzione progettata per risparmiare energia in fase di cottura.

13. GARANZIA

Servizio clienti

Servizio dopo vendita

Industriestrasse 10 5506 Mägenwil	Le Trési 6 1028 Prévèrenge	Via Violino 11 6928 Manno
Morgenstrasse 131 3018 Bern		
Langgasse 10 9008 St. Gallen		
Am Mattenhof 4a/b 6010 Kriens		
Schlossstrasse 1 4133 Pratteln		
Comercialstrasse 19 7000 Chur		





Vendita pezzi di ricambio Industriestrasse 10, 5506 Mägenwil, Tel. 0848 848 111

Consulenza specialistica/Vendita Badenerstrasse 587, 8048 Zürich, Tel. 044 405 81 11

Garanzia Per ogni prodotto concediamo una garanzia di 2 anni a partire dalla data di consegna o dalla sua messa in funzione. (fatto la data della fattura, del certificato di

garanzia o dello scontrino d'acquisto) Nella garanzia sono comprese le spese di manodopera, di viaggio e del materiale. Dalla copertura sono esclusi il logoramento ed i danni causati da agenti esterni, intervento di terzi, utilizzo di ricambi non originali o dalla inosservanza delle prescrizioni d'installazione ed istruzioni per l'uso.

14. CONSIDERAZIONI SULL'AMBIENTE

Riciclare i materiali con il simbolo . Buttare l'imballaggio negli appositi contenitori per il riciclaggio. Aiutare a proteggere l'ambiente e la salute umana e a riciclare rifiuti derivanti da apparecchiature elettriche ed elettroniche. Non smaltire le apparecchiature che riportano il simbolo  insieme ai normali rifiuti domestici. Portare il prodotto al punto di riciclaggio più vicino o contattare il comune di residenza.



Per la Svizzera:

Dove portare gli apparecchi fuori uso? In qualsiasi negozio che vende apparecchi nuovi oppure si restituiscono ai centri di raccolta ufficiali della SENS oppure ai riciclatori ufficiali della SENS. La lista dei centri di raccolta ufficiali della SENS è visibile nel sito www.erecycling.ch





electrolux.com

867381727-A-282024



CE